



***supermagnete***

***Katalog***

***supermagnete.ch***

# Liebe Kundin, Lieber Kunde

Bei uns finden Sie die stärksten Magnete in vielen Formen und Grössen. Fast alle Magnete sind aus Neodym-Eisen-Bor (NdFeB) hergestellt. Dies sind die stärksten gegenwärtig existierenden Dauermagnete. Sie sind um ein Vielfaches stärker als die üblicherweise verbreiteten Magnete.

Man muss diese Magnete selbst erlebt haben, um zu verstehen, weshalb sie auch "Supermagnete" genannt werden.

In diesem Katalog sind sämtliche Artikel aufgeführt, die Sie derzeit in unserem Webshop bestellen können. Ausführliche Informationen sowie viele weitere Fotos finden Sie bei den Artikelbeschreibungen unter [www.supermagnete.ch](http://www.supermagnete.ch). Wir haben alle Anstrengungen unternommen, um den Bestellvorgang für Sie so einfach wie möglich zu gestalten.

Ich wünsche Ihnen viel Spass beim Auswählen!

Marion Zollinger, Geschäftsführerin

## Unsere Post-Adresse (kein Ladenverkauf!):

supermagnete.ch  
Webcraft AG  
Weiherallee 11a  
8610 Uster  
Schweiz

Tel. +41 43 399 03 51

Fax +41 43 466 95 10

support@supermagnete.ch

### Lieferbedingungen (Schweiz)

Lieferbedingungen andere Länder: <http://www.supermagnete.ch/ger/conditions.php?c=other>

#### Versandkosten

##### MWST

Alle im Shop genannten Preise beinhalten die Schweizer MWST von 7.7%.

##### Versand

Der Versand erfolgt gemäss Ihrer Wahl mit Schweizer Post.

##### •PostPac Economy: 7.00 CHF

Bei Bestelleingang an einem Arbeitstag vor 12:00 Uhr versenden wir die Ware noch am gleichen Tag, ansonsten am nächsten Arbeitstag.  
Lieferzeit: 2 Arbeitstage.  
Am Samstag werden keine Pakete ausgeliefert.

##### •PostPac Priority: 9.00 CHF

Bei Bestelleingang an einem Arbeitstag vor 12:00 Uhr versenden wir die Ware noch am gleichen Tag, ansonsten am nächsten Arbeitstag.  
Lieferzeit: 1 Arbeitstag.  
Am Samstag werden keine Pakete ausgeliefert.

##### •Swiss-Express Mond: Wird im Bestellprozess berechnet

Bei Bestelleingang an einem Arbeitstag vor 13:30 Uhr versenden wir die Ware noch am gleichen Tag, ansonsten am nächsten Arbeitstag.  
Die Zustellung erfolgt am Folgetag des Versandes bis 9 Uhr.  
Pakete werden auch am Samstag ausgeliefert.

#### Bezahlung

##### •Vorkasse auf unser Konto in der Schweiz

Wir senden Ihnen per E-Mail zusammen mit der Bestellbestätigung die Kontoangaben zu. Sobald Ihre Zahlung bei uns eingegangen ist, versenden wir die bestellte Ware.

##### •Rechnung

Wir schicken Ihnen zusammen mit der Lieferung eine Rechnung mit Einzahlungsschein. Der Rechnungsbetrag ist ohne Abzüge zahlbar innerhalb von 14 Tagen (Privatpersonen) bzw. 30 Tagen (Firmenkunden). Wir behalten uns das Recht vor, bei Erstbestellungen oder bei grösseren Beträgen eine Zahlung per Vorkasse anzufordern. Wir werden Ihnen dann eine Rechnung zur Vorauszahlung zusenden. Ebenso gilt dies für wiederkehrende Bestellungen, wenn insgesamt grössere Rechnungsbeträge noch nicht beglichen sind. In bestimmten Fällen, in welchen auf unserer Seite ein berechtigtes Interesse vorliegt, z. B. zur Prüfung Ihrer Bonität, zu Reduzierungen von Kredit-/Ausfallrisiken, zur Missbrauchsbekämpfung oder der Geltendmachung von Forderungen, übermitteln wir Ihre Daten an Wirtschaftsauskunfteien. Wir erhalten dann von den Dienstleistern die dazu erforderlichen Daten. Bitte beachten Sie unsere Datenschutzerklärung.

##### •Kreditkarte (MasterCard, VISA, American Express)

Die Bezahlung erfolgt sofort nach Abschluss der Bestellung über eine verschlüsselte Verbindung und ist sicher.

##### •PostFinance Card / PostFinance E-Finance

Sofort nach Abschluss der Bestellung können Sie über eine verschlüsselte Verbindung die Bezahlung von Ihrem PostFinance-Konto tätigen.

##### •TWINT

Sie bezahlen Ihre Bestellung gebührenfrei direkt über Ihr TWINT-Konto. Um diese Zahlungsart nutzen zu können, müssen Sie bei TWINT registriert sein und die Mobile App installiert haben. Nach der getätigten Bestellung können Sie die Zahlung mit Ihrer TWINT Mobile App bestätigen.

##### •PayPal

Die Bezahlung erfolgt sofort nach Abschluss der Bestellung über eine verschlüsselte Verbindung und ist sicher.

Bei Zahlung mit Kreditkarte, PostFinance, TWINT, Paypal oder anderen Sofort-Zahlungsmitteln erfolgt die Belastung bei Bestellung. Sicherheit bei der Bezahlung mit dem PCI-DSS-Zertifikat wird supermagnete.ch die Einhaltung der hohen Sicherheitsanforderungen der Kreditkartenindustrie attestiert.

Zahlungsverzug Kommt die Kundschaft ihrer Zahlungsverpflichtungen ganz oder teilweise nicht nach, kann Webcraft AG weitere Lieferungen von Produkten an die Kundschaft einstellen. Webcraft AG kann für die 2. Mahnung eine Umtriebsentschädigung von 20.00 CHF erheben. Bei erfolglosen Mahnungen können die Rechnungsbeträge an eine mit dem Inkasso beauftragte Firma (Infoscore Inkasso AG, Ifangstrasse 8, 8952 Schlieren) abgetreten werden. Die mit dem Inkasso beauftragte Firma wird die offenen Beträge in eigenem Namen und auf eigene Rechnung geltend machen und kann zusätzliche Bearbeitungsgebühren erheben.

##### Mindestbestellwert

Der Mindestbestellwert beträgt CHF 20.00 (inkl. MWST, zuzüglich Versandkosten).

##### Rückgaberecht

Kunden in der Schweiz oder in Liechtenstein können die bestellten Artikel bis 14 Tage nach Erhalt der Ware zurücksenden. Vom Rückgaberecht ausgeschlossen sind Massanfertigungen.

## Scheibenmagnete Neodym

<p><b>S-01-01-N</b> Scheibenmagnet Ø 1 mm, Höhe 1 mm Gewicht: 0.006 g vernickelt (Ni-Cu-Ni) Magnetisierung: N45 Haftkraft: ca. 31 g</p>	<p>Preis in CHF</p> <p>20 St. 0.18/St. ab 60 St. 0.15/St. ab 140 St. 0.13/St. ab 360 St. 0.11/St.</p>	<p>Viel kleiner geht es nicht mehr! Hier kommt das Pendant zu unserem kleinsten Würfel. Dieser kleine Scheibenmagnet ist erstaunlicherweise noch stark genug, ein kleineres Notizpapier an die Wand zu pinnen.</p>
<p><b>S-1.5-0.5-N</b> Scheibenmagnet Ø 1.5 mm, Höhe 0.5 mm Gewicht: 0.0067 g vernickelt (Ni-Cu-Ni) Magnetisierung: N45 Haftkraft: ca. 33 g</p>	<p>Preis in CHF</p> <p>20 St. 0.22/St. ab 60 St. 0.18/St. ab 140 St. 0.16/St. ab 360 St. 0.13/St.</p>	
<p><b>S-02-01-N</b> Scheibenmagnet Ø 2 mm, Höhe 1 mm Gewicht: 0.024 g vernickelt (Ni-Cu-Ni) Magnetisierung: N48 Haftkraft: ca. 110 g</p>	<p>Preis in CHF</p> <p>20 St. 0.19/St. ab 60 St. 0.16/St. ab 140 St. 0.14/St. ab 360 St. 0.12/St.</p>	<p>Topseller: Schon über 2 Millionen Stück verkauft!</p>
<p><b>S-02-02-N</b> Scheibenmagnet Ø 2 mm, Höhe 2 mm Gewicht: 0.048 g vernickelt (Ni-Cu-Ni) Magnetisierung: N48 Haftkraft: ca. 150 g</p>	<p>Preis in CHF</p> <p>20 St. 0.20/St. ab 60 St. 0.17/St. ab 140 St. 0.14/St. ab 360 St. 0.12/St.</p>	
<p><b>S-2.5-01-N52N</b> Scheibenmagnet Ø 2.5 mm, Höhe 1 mm Gewicht: 0.037 g vernickelt (Ni-Cu-Ni) Magnetisierung: N52 Haftkraft: ca. 160 g</p>	<p>Preis in CHF</p> <p>20 St. 0.21/St. ab 60 St. 0.18/St. ab 140 St. 0.15/St. ab 360 St. 0.13/St.</p>	<p>Ein winzig kleiner Scheibenmagnet mit der extrem starken Magnetisierung N52.</p>
<p><b>S-03-01-N</b> Scheibenmagnet Ø 3 mm, Höhe 1 mm Gewicht: 0.054 g vernickelt (Ni-Cu-Ni) Magnetisierung: N48 Haftkraft: ca. 190 g</p>	<p>Preis in CHF</p> <p>20 St. 0.20/St. ab 60 St. 0.16/St. ab 140 St. 0.14/St. ab 360 St. 0.12/St.</p>	<p>Auf Wunsch unserer Kunden aus der Modellbauer-Szene bieten wir nun auch diesen Winzling von gerade mal 0.05 g Gewicht an.</p>
<p><b>S-03-02-N</b> Scheibenmagnet Ø 3 mm, Höhe 2 mm Gewicht: 0.11 g vernickelt (Ni-Cu-Ni) Magnetisierung: N48 Haftkraft: ca. 300 g</p>	<p>Preis in CHF</p> <p>20 St. 0.21/St. ab 60 St. 0.18/St. ab 140 St. 0.15/St. ab 360 St. 0.13/St.</p>	
<p><b>S-03-03-N</b> Scheibenmagnet Ø 3 mm, Höhe 3 mm Gewicht: 0.16 g vernickelt (Ni-Cu-Ni) Magnetisierung: N45 Haftkraft: ca. 330 g</p>	<p>Preis in CHF</p> <p>20 St. 0.22/St. ab 60 St. 0.18/St. ab 140 St. 0.16/St. ab 360 St. 0.14/St.</p>	

<p><b>S-04-01-N</b> Scheibenmagnet Ø 4 mm, Höhe 1 mm Gewicht: 0.096 g vernickelt (Ni-Cu-Ni) Magnetisierung: N45 Haftkraft: ca. 250 g</p>	<p>Preis in CHF</p> <p>20 St. 0.20/St. ab 60 St. 0.17/St. ab 140 St. 0.15/St. ab 360 St. 0.13/St.</p>	<p>Winzig kleiner Scheiben-Magnet. Hält aber trotzdem 2 Blatt A4!</p>
<p><b>S-04-1.5-N</b> Scheibenmagnet Ø 4 mm, Höhe 1.5 mm Gewicht: 0.14 g vernickelt (Ni-Cu-Ni) Magnetisierung: N45 Haftkraft: ca. 350 g</p>	<p>Preis in CHF</p> <p>10 St. 0.21/St. ab 40 St. 0.17/St. ab 80 St. 0.15/St. ab 160 St. 0.13/St.</p>	
<p><b>S-04-02-N</b> Scheibenmagnet Ø 4 mm, Höhe 2 mm Gewicht: 0.19 g vernickelt (Ni-Cu-Ni) Magnetisierung: N45 Haftkraft: ca. 420 g</p>	<p>Preis in CHF</p> <p>20 St. 0.22/St. ab 60 St. 0.18/St. ab 140 St. 0.16/St. ab 360 St. 0.14/St.</p>	<p>Topseller: Schon über 4.75 Millionen Stück verkauft!</p>
<p><b>S-04-03-N</b> Scheibenmagnet Ø 4 mm, Höhe 3 mm Gewicht: 0.29 g vernickelt (Ni-Cu-Ni) Magnetisierung: N45 Haftkraft: ca. 530 g</p>	<p>Preis in CHF</p> <p>10 St. 0.23/St. ab 40 St. 0.18/St. ab 80 St. 0.16/St. ab 160 St. 0.15/St.</p>	
<p><b>S-04-04-N</b> Scheibenmagnet Ø 4 mm, Höhe 4 mm Gewicht: 0.38 g vernickelt (Ni-Cu-Ni) Magnetisierung: N45 Haftkraft: ca. 590 g</p>	<p>Preis in CHF</p> <p>20 St. 0.24/St. ab 60 St. 0.21/St. ab 140 St. 0.18/St. ab 360 St. 0.16/St.</p>	
<p><b>S-05-01-N</b> Scheibenmagnet Ø 5 mm, Höhe 1 mm Gewicht: 0.15 g vernickelt (Ni-Cu-Ni) Magnetisierung: N45 Haftkraft: ca. 320 g</p>	<p>Preis in CHF</p> <p>10 St. 0.25/St. ab 40 St. 0.20/St. ab 80 St. 0.17/St. ab 160 St. 0.16/St.</p>	
<p><b>S-05-02-N40N</b> Scheibenmagnet Ø 5 mm, Höhe 2 mm Gewicht: 0.3 g vernickelt (Ni-Cu-Ni) Magnetisierung: N40 Haftkraft: ca. 520 g</p>	<p>Preis in CHF</p> <p>10 St. 0.27/St. ab 40 St. 0.21/St. ab 80 St. 0.19/St. ab 160 St. 0.17/St.</p>	<p>Gleich wie Artikel S-05-02-N52N, aber schwächer magnetisiert (N40 statt N52).</p>
<p><b>S-05-02-N52N</b> Scheibenmagnet Ø 5 mm, Höhe 2 mm Gewicht: 0.3 g vernickelt (Ni-Cu-Ni) Magnetisierung: N52 Haftkraft: ca. 680 g</p>	<p>Preis in CHF</p> <p>10 St. 0.27/St. ab 40 St. 0.21/St. ab 80 St. 0.19/St. ab 160 St. 0.17/St.</p>	<p>Kleiner Scheibenmagnet in der extrem starken Magnetisierung N52. Hält 6 Blatt A4 an der Metallwand. Ein einzelnes Blatt oder einen Notizzettel oder ein Rezept fixiert er dementsprechend sehr solide.</p>
<p><b>S-05-03-N</b> Scheibenmagnet Ø 5 mm, Höhe 3 mm Gewicht: 0.45 g vernickelt (Ni-Cu-Ni) Magnetisierung: N42 Haftkraft: ca. 700 g</p>	<p>Preis in CHF</p> <p>10 St. 0.28/St. ab 40 St. 0.22/St. ab 80 St. 0.20/St. ab 160 St. 0.18/St.</p>	<p>Schon über 5.6 Millionen Stück verkauft!</p>

<p><b>S-05-04-N</b> Scheibenmagnet Ø 5 mm, Höhe 4 mm Gewicht: 0.6 g vernickelt (Ni-Cu-Ni) Magnetisierung: N45 Haftkraft: ca. 860 g</p>	<p>Preis in CHF</p> <p>10 St. 0.30/St. ab 40 St. 0.24/St. ab 80 St. 0.22/St. ab 160 St. 0.20/St.</p>	
<p><b>S-05-05-N</b> Scheibenmagnet Ø 5 mm, Höhe 5 mm Gewicht: 0.75 g vernickelt (Ni-Cu-Ni) Magnetisierung: N45 Haftkraft: ca. 940 g</p>	<p>Preis in CHF</p> <p>20 St. 0.27/St. ab 60 St. 0.23/St. ab 140 St. 0.20/St. ab 360 St. 0.18/St.</p>	Selbst dieser kleine Magnet, der weniger als 1 Gramm wiegt, vermag noch durch einen Finger hindurch einen anderen Magneten anzuziehen.
<p><b>S-05-05-T</b> Scheibenmagnet Ø 5 mm, Höhe 5 mm Gewicht: 0.75 g mit Teflon beschichtet Magnetisierung: N45 Haftkraft: ca. 940 g</p>	<p>Preis in CHF</p> <p>10 St. 0.41/St. ab 40 St. 0.33/St. ab 80 St. 0.30/St. ab 160 St. 0.27/St.</p>	Seine Teflon-Beschichtung verleiht diesem Scheibenmagneten ein dunkelgraues Aussehen. Das Teflon macht den Magneten nahezu wasserfest und sehr abriebbeständig.
<p><b>S-06-01-N</b> Scheibenmagnet Ø 6 mm, Höhe 1 mm Gewicht: 0.21 g vernickelt (Ni-Cu-Ni) Magnetisierung: N45 Haftkraft: ca. 400 g</p>	<p>Preis in CHF</p> <p>20 St. 0.23/St. ab 60 St. 0.19/St. ab 140 St. 0.16/St. ab 360 St. 0.14/St.</p>	Der Flachmann für Ihre Schnappideen! Eine Einladungskarte mit einem originellen Magnetverschluss? Eine Schachtel, deren Deckel wie von Geisterhand schliesst? Diese und andere Ideen können Sie mit unserem flachsten Scheibenmagneten umsetzen.
<p><b>S-06-02-G</b> Scheibenmagnet Ø 6 mm, Höhe 2 mm Gewicht: 0.43 g vergoldet (Ni-Cu-Ni-Au) Magnetisierung: N45 Haftkraft: ca. 740 g</p>	<p>Preis in CHF</p> <p>10 St. 0.30/St. ab 40 St. 0.25/St. ab 80 St. 0.22/St. ab 160 St. 0.20/St.</p>	
<p><b>S-06-02-N</b> Scheibenmagnet Ø 6 mm, Höhe 2 mm Gewicht: 0.43 g vernickelt (Ni-Cu-Ni) Magnetisierung: N45 Haftkraft: ca. 740 g</p>	<p>Preis in CHF</p> <p>10 St. 0.28/St. ab 40 St. 0.22/St. ab 80 St. 0.20/St. ab 160 St. 0.18/St.</p>	Extra super-starker (=N45) Scheibenmagnet. Ein solcher Winzling hält sage und schreibe 7 Blatt A4 (80g/m <sup>2</sup> ) an der Metallwand (siehe Fotos). Spottbillig für einen Magneten dieser Güteklasse.
<p><b>S-06-03-N</b> Scheibenmagnet Ø 6 mm, Höhe 3 mm Gewicht: 0.64 g vernickelt (Ni-Cu-Ni) Magnetisierung: N45 Haftkraft: ca. 990 g</p>	<p>Preis in CHF</p> <p>10 St. 0.30/St. ab 40 St. 0.24/St. ab 80 St. 0.22/St. ab 160 St. 0.20/St.</p>	
<p><b>S-06-04-N</b> Scheibenmagnet Ø 6 mm, Höhe 4 mm Gewicht: 0.86 g vernickelt (Ni-Cu-Ni) Magnetisierung: N45 Haftkraft: ca. 1.2 kg</p>	<p>Preis in CHF</p> <p>10 St. 0.32/St. ab 40 St. 0.26/St. ab 80 St. 0.23/St. ab 160 St. 0.21/St.</p>	
<p><b>S-06-06-N</b> Scheibenmagnet Ø 6 mm, Höhe 6 mm Gewicht: 1.3 g vernickelt (Ni-Cu-Ni) Magnetisierung: N48 Haftkraft: ca. 1.5 kg</p>	<p>Preis in CHF</p> <p>10 St. 0.37/St. ab 40 St. 0.31/St. ab 80 St. 0.28/St. ab 160 St. 0.26/St.</p>	

<p><b>S-08-01-N</b> Scheibenmagnet Ø 8 mm, Höhe 1 mm Gewicht: 0.38 g vernickelt (Ni-Cu-Ni) Magnetisierung: N45 Haftkraft: ca. 540 g</p>	<p>Preis in CHF</p> <p>10 St. 0.27/St. ab 40 St. 0.22/St. ab 80 St. 0.20/St. ab 160 St. 0.18/St.</p>	
<p><b>S-08-02-N</b> Scheibenmagnet Ø 8 mm, Höhe 2 mm Gewicht: 0.76 g vernickelt (Ni-Cu-Ni) Magnetisierung: N45 Haftkraft: ca. 1.1 kg</p>	<p>Preis in CHF</p> <p>20 St. 0.27/St. ab 60 St. 0.23/St. ab 140 St. 0.20/St. ab 360 St. 0.18/St.</p>	Ein flacher kleiner Neodym-Magnet mit einer Haftkraft von rund 1 kg. Er wird von unseren Kunden z. B. für Magnet-Buttons oder im Werkunterricht eingesetzt.
<p><b>S-08-03-G</b> Scheibenmagnet Ø 8 mm, Höhe 3 mm Gewicht: 1.1 g vergoldet (Ni-Cu-Ni-Au) Magnetisierung: N40 Haftkraft: ca. 1.3 kg</p>	<p>Preis in CHF</p> <p>10 St. 0.38/St. ab 40 St. 0.31/St. ab 80 St. 0.28/St. ab 160 St. 0.25/St.</p>	
<p><b>S-08-03-E</b> Scheibenmagnet Ø 8 mm, Höhe 3 mm Gewicht: 1.1 g Epoxidharz-beschichtet (Ni-Cu-Ni-Epoxy) Magnetisierung: N45 Haftkraft: ca. 1.5 kg</p>	<p>Preis in CHF</p> <p>10 St. 0.37/St. ab 40 St. 0.30/St. ab 80 St. 0.27/St. ab 160 St. 0.25/St.</p>	Ein Scheibenmagnet 8 x 3 mm mit einer Ni-Cu-Ni-Grundbeschichtung und einer Deckbeschichtung aus schwarzem Epoxidharz. Er kann gut mit Epoxidharz verklebt oder vergossen werden.
<p><b>S-08-03-N</b> Scheibenmagnet Ø 8 mm, Höhe 3 mm Gewicht: 1.1 g vernickelt (Ni-Cu-Ni) Magnetisierung: N45 Haftkraft: ca. 1.5 kg</p>	<p>Preis in CHF</p> <p>20 St. 0.30/St. ab 60 St. 0.25/St. ab 140 St. 0.23/St. ab 360 St. 0.20/St.</p>	Eine gute Grösse für diverse Bastel-Projekte, Namensschilder an Hochzeiten, kleine Kühlschranks-Magnete, Plakate aufhängen, ...
<p><b>S-08-04-N</b> Scheibenmagnet Ø 8 mm, Höhe 4 mm Gewicht: 1.5 g vernickelt (Ni-Cu-Ni) Magnetisierung: N45 Haftkraft: ca. 1.8 kg</p>	<p>Preis in CHF</p> <p>10 St. 0.36/St. ab 40 St. 0.30/St. ab 80 St. 0.27/St. ab 160 St. 0.25/St.</p>	
<p><b>S-08-05-E</b> Scheibenmagnet Ø 8 mm, Höhe 5 mm Gewicht: 1.9 g Epoxidharz-beschichtet (Ni-Cu-Ni-Epoxy) Magnetisierung: N45 Haftkraft: ca. 2 kg</p>	<p>Preis in CHF</p> <p>10 St. 0.42/St. ab 40 St. 0.35/St. ab 80 St. 0.32/St. ab 160 St. 0.30/St.</p>	
<p><b>S-08-05-N</b> Scheibenmagnet Ø 8 mm, Höhe 5 mm Gewicht: 1.9 g vernickelt (Ni-Cu-Ni) Magnetisierung: N45 Haftkraft: ca. 2 kg</p>	<p>Preis in CHF</p> <p>10 St. 0.40/St. ab 40 St. 0.33/St. ab 80 St. 0.30/St. ab 160 St. 0.28/St.</p>	Ein solider kleiner Scheibenmagnet mit 2 kg Haftkraft. Eine praktische, aber noch ungefährliche Grösse - gehört zu unseren Magnet-Topsellern.
<p><b>S-08-06-N52N</b> Scheibenmagnet Ø 8 mm, Höhe 6 mm Gewicht: 2.3 g vernickelt (Ni-Cu-Ni) Magnetisierung: N52 Haftkraft: ca. 2.6 kg</p>	<p>Preis in CHF</p> <p>20 St. 0.48/St. ab 60 St. 0.41/St. ab 140 St. 0.37/St. ab 360 St. 0.33/St.</p>	Kleiner kompakter Scheibenmagnet in der extrem starken Magnetisierung N52. Trotz seiner kleinen Dimensionen erreicht er bis zu 2,5 kg Haftkraft!

<p><b>S-08-08-K</b> Scheibenmagnet Ø 8 mm, Höhe 8 mm Gewicht: 3.1 g verkupfert (Ni-Cu) Magnetisierung: N45 Haftkraft: ca. 2.5 kg</p>	<p>Preis in CHF</p> <p>10 St. 0.51/St. ab 40 St. 0.42/St. ab 80 St. 0.39/St. ab 160 St. 0.36/St.</p>	<p>Starke Scheibenmagnete in der Trendfarbe Kupfer! Diese Magnete schimmern rot-braun-golden und sind damit der Hingucker auf Glas-Magnettafeln und Magnetbrettern.</p>
<p><b>S-08-08-N</b> Scheibenmagnet Ø 8 mm, Höhe 8 mm Gewicht: 3.1 g vernickelt (Ni-Cu-Ni) Magnetisierung: N45 Haftkraft: ca. 2.5 kg</p>	<p>Preis in CHF</p> <p>10 St. 0.51/St. ab 40 St. 0.42/St. ab 80 St. 0.39/St. ab 160 St. 0.36/St.</p>	<p>Dieser Scheibenmagnet eignet sich u.a. sehr gut zum Einsatz auf Glas-Magnettafeln.</p>
<p><b>S-09-03-N52N</b> Scheibenmagnet Ø 9 mm, Höhe 3 mm Gewicht: 1.5 g vernickelt (Ni-Cu-Ni) Magnetisierung: N52 Haftkraft: ca. 2 kg</p>	<p>Preis in CHF</p> <p>10 St. 0.43/St. ab 40 St. 0.36/St. ab 80 St. 0.33/St. ab 160 St. 0.30/St.</p>	<p>Ein kleiner flacher Scheibenmagnet in der extrem starken Magnetisierung N52. Trotz seiner kleinen Dimensionen hat er eine Haftkraft von fast 2 kg.</p>
<p><b>S-09-05-N</b> Scheibenmagnet Ø 9 mm, Höhe 5 mm Gewicht: 2.4 g vernickelt (Ni-Cu-Ni) Magnetisierung: N50 Haftkraft: ca. 2.7 kg</p>	<p>Preis in CHF</p> <p>10 St. 0.51/St. ab 40 St. 0.42/St. ab 80 St. 0.39/St. ab 160 St. 0.36/St.</p>	
<p><b>S-10-0.6-N</b> Scheibenmagnet Ø 10 mm, Höhe 0.6 mm Gewicht: 0.36 g vernickelt (Ni-Cu-Ni) Magnetisierung: N35 Haftkraft: ca. 310 g</p>	<p>Preis in CHF</p> <p>20 St. 0.24/St. ab 60 St. 0.20/St. ab 140 St. 0.18/St. ab 360 St. 0.15/St.</p>	
<p><b>S-10-01-N</b> Scheibenmagnet Ø 10 mm, Höhe 1 mm Gewicht: 0.6 g vernickelt (Ni-Cu-Ni) Magnetisierung: N35 Haftkraft: ca. 540 g</p>	<p>Preis in CHF</p> <p>20 St. 0.26/St. ab 60 St. 0.22/St. ab 140 St. 0.19/St. ab 360 St. 0.17/St.</p>	
<p><b>S-10-1.5-N</b> Scheibenmagnet Ø 10 mm, Höhe 1.5 mm Gewicht: 0.9 g vernickelt (Ni-Cu-Ni) Magnetisierung: N42 Haftkraft: ca. 970 g</p>	<p>Preis in CHF</p> <p>20 St. 0.29/St. ab 60 St. 0.24/St. ab 140 St. 0.22/St. ab 360 St. 0.19/St.</p>	
<p><b>S-10-1.5-N52N</b> Scheibenmagnet Ø 10 mm, Höhe 1.5 mm Gewicht: 0.9 g vernickelt (Ni-Cu-Ni) Magnetisierung: N52 Haftkraft: ca. 1.2 kg</p>	<p>Preis in CHF</p> <p>20 St. 0.32/St. ab 60 St. 0.27/St. ab 140 St. 0.24/St. ab 360 St. 0.21/St.</p>	<p>Dieser Scheibenmagnet sieht identisch aus wie der baugleiche S-10-1.5-N, hat aber dank der Magnetisierung von N52 eine noch höhere Haftkraft.</p>
<p><b>S-10-02-N</b> Scheibenmagnet Ø 10 mm, Höhe 2 mm Gewicht: 1.2 g vernickelt (Ni-Cu-Ni) Magnetisierung: N42 Haftkraft: ca. 1.3 kg</p>	<p>Preis in CHF</p> <p>20 St. 0.30/St. ab 60 St. 0.26/St. ab 140 St. 0.23/St. ab 360 St. 0.20/St.</p>	<p>Rund 1 kg Haftkraft bei 10 mm Durchmesser und einer Dicke von 2 mm machen diesen Scheibenmagneten zum Millionenseller. Das mag daran liegen, dass er sich sehr gut verbauen lässt.</p>

<p><b>S-10-2.5-N</b> Scheibenmagnet Ø 10 mm, Höhe 2.5 mm Gewicht: 1.5 g vernickelt (Ni-Cu-Ni) Magnetisierung: N42 Haftkraft: ca. 1.6 kg</p>	<p>Preis in CHF</p> <p>10 St. 0.36/St. ab 40 St. 0.29/St. ab 80 St. 0.27/St. ab 160 St. 0.24/St.</p>	
<p><b>S-10-03-N</b> Scheibenmagnet Ø 10 mm, Höhe 3 mm Gewicht: 1.8 g vernickelt (Ni-Cu-Ni) Magnetisierung: N42 Haftkraft: ca. 1.8 kg</p>	<p>Preis in CHF</p> <p>10 St. 0.39/St. ab 40 St. 0.32/St. ab 80 St. 0.29/St. ab 160 St. 0.26/St.</p>	<p>Dieser preiswerte Magnet eignet sich hervorragend für Bastel-Projekte. Wenn Sie ihn z.B. auf eine Glasperle leimen, haben Sie bereits einen sehr kräftigen Kühlschranks- oder Whiteboard-Magneten, der locker 15 Blatt A4 gleichzeitig halten kann!</p>
<p><b>S-10-03-N52N</b> Scheibenmagnet Ø 10 mm, Höhe 3 mm Gewicht: 1.8 g vernickelt (Ni-Cu-Ni) Magnetisierung: N52 Haftkraft: ca. 2.3 kg</p>	<p>Preis in CHF</p> <p>10 St. 0.45/St. ab 40 St. 0.37/St. ab 80 St. 0.34/St. ab 160 St. 0.31/St.</p>	<p>Dieser Scheibenmagnet sieht identisch aus wie der baugleiche S-10-03-N, hat aber dank der Magnetisierung von N52 eine noch höhere Haftkraft. Dadurch ist dieser Magnet noch vielseitiger einsetzbar.</p>
<p><b>S-10-04-N</b> Scheibenmagnet Ø 10 mm, Höhe 4 mm Gewicht: 2.4 g vernickelt (Ni-Cu-Ni) Magnetisierung: N42 Haftkraft: ca. 2.3 kg</p>	<p>Preis in CHF</p> <p>10 St. 0.44/St. ab 40 St. 0.36/St. ab 80 St. 0.33/St. ab 160 St. 0.31/St.</p>	
<p><b>S-10-05-DN</b> Scheibenmagnet Ø 10 mm, Höhe 5 mm Gewicht: 3 g vernickelt (Ni-Cu-Ni) Magnetisierung: N45 Haftkraft: ca. 1 kg</p>	<p>Preis in CHF</p> <p>5 St. 0.68/St. ab 15 St. 0.60/St. ab 40 St. 0.53/St. ab 80 St. 0.49/St.</p>	<p>Diametral magnetisierter Scheibenmagnet.</p>
<p><b>S-10-05-E</b> Scheibenmagnet Ø 10 mm, Höhe 5 mm Gewicht: 3 g Epoxidharz-beschichtet (Ni-Cu-Ni-Epoxy) Magnetisierung: N42 Haftkraft: ca. 2 kg</p>	<p>Preis in CHF</p> <p>5 St. 0.60/St. ab 15 St. 0.53/St. ab 40 St. 0.48/St. ab 80 St. 0.45/St.</p>	<p>Ein Scheibenmagnet 10 x 5 mm mit einer Ni-Cu-Ni-Grundbeschichtung und einer Deckbeschichtung aus schwarzem oder weissem Epoxidharz. Er kann gut mit Epoxidharz verklebt oder vergossen werden.</p>
<p><b>S-10-05-N</b> Scheibenmagnet Ø 10 mm, Höhe 5 mm Gewicht: 3 g vernickelt (Ni-Cu-Ni) Magnetisierung: N42 Haftkraft: ca. 2.6 kg</p>	<p>Preis in CHF</p> <p>10 St. 0.50/St. ab 40 St. 0.41/St. ab 80 St. 0.38/St. ab 160 St. 0.35/St.</p>	<p>Diese handlichen Allzweck-Magnete haben eine Grösse und eine Stärke und einen so unglaublichen Preis, dass es in Zukunft keine Ausreden mehr gibt, wenn Sie ohne Magnet erwischt werden. :-)</p>
<p><b>S-10-05-N52N</b> Scheibenmagnet Ø 10 mm, Höhe 5 mm Gewicht: 3 g vernickelt (Ni-Cu-Ni) Magnetisierung: N52 Haftkraft: ca. 3.3 kg</p>	<p>Preis in CHF</p> <p>5 St. 0.63/St. ab 15 St. 0.55/St. ab 40 St. 0.48/St. ab 80 St. 0.44/St.</p>	<p>Dieser Scheibenmagnet sieht identisch aus wie der baugleiche S-10-05-N, hat aber dank der Magnetisierung von N52 eine noch höhere Haftkraft. Dadurch ist dieser Magnet noch vielseitiger einsetzbar.</p>
<p><b>S-10-10-N</b> Scheibenmagnet Ø 10 mm, Höhe 10 mm Gewicht: 6 g vernickelt (Ni-Cu-Ni) Magnetisierung: N45 Haftkraft: ca. 3.9 kg</p>	<p>Preis in CHF</p> <p>5 St. 0.79/St. ab 15 St. 0.69/St. ab 40 St. 0.61/St. ab 80 St. 0.57/St.</p>	<p>Ein Mittelding zwischen Scheibenmagnet und Stabmagnet. Mit knapp 4 kg Haftkraft extrem stark für seine Grösse. Super Preis-Leistungs-Verhältnis!</p>



<p><b>S-12-01-N</b> Scheibenmagnet Ø 12 mm, Höhe 1 mm Gewicht: 0.86 g vernickelt (Ni-Cu-Ni) Magnetisierung: N42 Haftkraft: ca. 770 g</p>	<p>Preis in CHF</p> <p>20 St. 0.30/St. ab 60 St. 0.25/St. ab 140 St. 0.22/St. ab 360 St. 0.20/St.</p>	
<p><b>S-12-02-N</b> Scheibenmagnet Ø 12 mm, Höhe 2 mm Gewicht: 1.7 g vernickelt (Ni-Cu-Ni) Magnetisierung: N45 Haftkraft: ca. 1.7 kg</p>	<p>Preis in CHF</p> <p>10 St. 0.40/St. ab 40 St. 0.33/St. ab 80 St. 0.30/St. ab 160 St. 0.28/St.</p>	
<p><b>S-12-03-N</b> Scheibenmagnet Ø 12 mm, Höhe 3 mm Gewicht: 2.6 g vernickelt (Ni-Cu-Ni) Magnetisierung: N45 Haftkraft: ca. 2.4 kg</p>	<p>Preis in CHF</p> <p>10 St. 0.30/St. ab 40 St. 0.26/St. ab 80 St. 0.24/St. ab 160 St. 0.23/St.</p>	
<p><b>S-12-04-N</b> Scheibenmagnet Ø 12 mm, Höhe 4 mm Gewicht: 3.4 g vernickelt (Ni-Cu-Ni) Magnetisierung: N45 Haftkraft: ca. 3.1 kg</p>	<p>Preis in CHF</p> <p>5 St. 0.60/St. ab 15 St. 0.52/St. ab 40 St. 0.46/St. ab 80 St. 0.42/St.</p>	
<p><b>S-12-05-N</b> Scheibenmagnet Ø 12 mm, Höhe 5 mm Gewicht: 4.3 g vernickelt (Ni-Cu-Ni) Magnetisierung: N45 Haftkraft: ca. 3.6 kg</p>	<p>Preis in CHF</p> <p>5 St. 0.65/St. ab 15 St. 0.56/St. ab 40 St. 0.50/St. ab 80 St. 0.46/St.</p>	
<p><b>S-12-06-DN</b> Scheibenmagnet Ø 12 mm, Höhe 6 mm Gewicht: 5.2 g vernickelt (Ni-Cu-Ni) Magnetisierung: N42 Haftkraft: ca. 1.9 kg</p>	<p>Preis in CHF</p> <p>5 St. 0.90/St. ab 15 St. 0.79/St. ab 40 St. 0.70/St. ab 80 St. 0.65/St.</p>	Diametral magnetisierter Scheibenmagnet.
<p><b>S-12-06-K</b> Scheibenmagnet Ø 12 mm, Höhe 6 mm Gewicht: 5.2 g verkupfert (Ni-Cu) Magnetisierung: N45 Haftkraft: ca. 4.1 kg</p>	<p>Preis in CHF</p> <p>5 St. 0.76/St. ab 15 St. 0.66/St. ab 40 St. 0.59/St. ab 80 St. 0.55/St.</p>	Starke Scheibenmagnete in der Trendfarbe Kupfer! Diese Magnete schimmern rot-braun-golden und sind damit der Hingucker auf Glas-Magnettafeln und Magnetbrettern.
<p><b>S-12-06-N</b> Scheibenmagnet Ø 12 mm, Höhe 6 mm Gewicht: 5.2 g vernickelt (Ni-Cu-Ni) Magnetisierung: N45 Haftkraft: ca. 4.1 kg</p>	<p>Preis in CHF</p> <p>5 St. 0.75/St. ab 15 St. 0.65/St. ab 40 St. 0.57/St. ab 80 St. 0.53/St.</p>	Wenn Sie das Gefühl haben, mit diesem Magneten Einkaufszettel am Kühlschrank aufhängen zu können, haben Sie das Konzept der Supermagnete noch nicht begriffen: Vergessen Sie's! Sie kriegen ihn nicht mehr mit blossen Händen vom Kühlschrank weg!
<p><b>S-12-08-N</b> Scheibenmagnet Ø 12 mm, Höhe 8 mm Gewicht: 6.9 g vernickelt (Ni-Cu-Ni) Magnetisierung: N45 Haftkraft: ca. 4.8 kg</p>	<p>Preis in CHF</p> <p>5 St. 0.90/St. ab 15 St. 0.79/St. ab 40 St. 0.71/St. ab 80 St. 0.66/St.</p>	

<p><b>S-12-10-N</b> Scheibenmagnet Ø 12 mm, Höhe 10 mm Gewicht: 8.6 g vernickelt (Ni-Cu-Ni) Magnetisierung: N45 Haftkraft: ca. 5.3 kg</p>	<p>Preis in CHF</p> <p>5 St. 1.02/St. ab 15 St. 0.89/St. ab 40 St. 0.80/St. ab 80 St. 0.74/St.</p>	
<p><b>S-13-01-N</b> Scheibenmagnet Ø 13 mm, Höhe 1 mm Gewicht: 1 g vernickelt (Ni-Cu-Ni) Magnetisierung: N45 Haftkraft: ca. 910 g</p>	<p>Preis in CHF</p> <p>20 St. 0.30/St. ab 60 St. 0.26/St. ab 140 St. 0.23/St. ab 360 St. 0.20/St.</p>	
<p><b>S-13-02-N</b> Scheibenmagnet Ø 13 mm, Höhe 2 mm Gewicht: 2 g vernickelt (Ni-Cu-Ni) Magnetisierung: N45 Haftkraft: ca. 1.8 kg</p>	<p>Preis in CHF</p> <p>10 St. 0.42/St. ab 40 St. 0.35/St. ab 80 St. 0.32/St. ab 160 St. 0.29/St.</p>	
<p><b>S-15-02-N</b> Scheibenmagnet Ø 15 mm, Höhe 2 mm Gewicht: 2.7 g vernickelt (Ni-Cu-Ni) Magnetisierung: N40 Haftkraft: ca. 1.9 kg</p>	<p>Preis in CHF</p> <p>10 St. 0.48/St. ab 40 St. 0.40/St. ab 80 St. 0.37/St. ab 160 St. 0.34/St.</p>	
<p><b>S-15-03-N</b> Scheibenmagnet Ø 15 mm, Höhe 3 mm Gewicht: 4 g vernickelt (Ni-Cu-Ni) Magnetisierung: N45 Haftkraft: ca. 3.2 kg</p>	<p>Preis in CHF</p> <p>5 St. 0.63/St. ab 15 St. 0.55/St. ab 40 St. 0.48/St. ab 80 St. 0.45/St.</p>	<p>Topseller! Dieser Scheibenmagnet ist mit seinen rund 3 kg Haftkraft von den üblichen Anwendungen an Whiteboard und Magnetwand meist unterfordert. Er ist schlicht zu Höherem bestimmt und er übernimmt lieber grosse Aufgaben.</p>
<p><b>S-15-03-N52N</b> Scheibenmagnet Ø 15 mm, Höhe 3 mm Gewicht: 4 g vernickelt (Ni-Cu-Ni) Magnetisierung: N52 Haftkraft: ca. 3.7 kg</p>	<p>Preis in CHF</p> <p>5 St. 0.78/St. ab 15 St. 0.67/St. ab 40 St. 0.59/St. ab 80 St. 0.54/St.</p>	<p>Dieser Scheibenmagnet sieht identisch aus wie der baugleiche S-15-03-N, hat aber dank der Magnetisierung von N52 eine noch höhere Haftkraft. Dadurch ist dieser Magnet noch vielseitiger einsetzbar.</p>
<p><b>S-15-05-N</b> Scheibenmagnet Ø 15 mm, Höhe 5 mm Gewicht: 6.7 g vernickelt (Ni-Cu-Ni) Magnetisierung: N42 Haftkraft: ca. 4.5 kg</p>	<p>Preis in CHF</p> <p>5 St. 0.85/St. ab 15 St. 0.74/St. ab 40 St. 0.66/St. ab 80 St. 0.62/St.</p>	<p>Dieser unscheinbare Scheibenmagnet verfügt über mehr als 4 kg Haftkraft und kann sehr gut verbaut werden - ein tolles Preis-Leistungs-Verhältnis!</p>
<p><b>S-15-08-K</b> Scheibenmagnet Ø 15 mm, Höhe 8 mm Gewicht: 11 g verkupfert (Ni-Cu) Magnetisierung: N42 Haftkraft: ca. 6.2 kg</p>	<p>Preis in CHF</p> <p>5 St. 1.09/St. ab 15 St. 0.95/St. ab 40 St. 0.85/St. ab 80 St. 0.79/St.</p>	<p>Starke Scheibenmagnete in der Trendfarbe Kupfer! Diese Magnete schimmern rot-braun-golden und sind damit der Hingucker auf Glas-Magnettafeln, wo sie auch Karton sicher befestigen.</p>
<p><b>S-15-08-N</b> Scheibenmagnet Ø 15 mm, Höhe 8 mm Gewicht: 11 g vernickelt (Ni-Cu-Ni) Magnetisierung: N42 Haftkraft: ca. 6.2 kg</p>	<p>Preis in CHF</p> <p>5 St. 1.12/St. ab 15 St. 0.98/St. ab 40 St. 0.88/St. ab 80 St. 0.82/St.</p>	<p>Eine gute Zwischengrösse! Noch nicht so richtig schmerzhaft gross, aber doch beeindruckend stark. Dieser Scheibenmagnet kann 35 Blatt A4 an einem Blechschrank halten. Also wenn das kein Renner wird, suche ich mir einen anderen Job.</p>

<p><b>S-20-1.5-N</b> Scheibenmagnet Ø 20 mm, Höhe 1.5 mm Gewicht: 3.6 g vernickelt (Ni-Cu-Ni) Magnetisierung: N38 Haftkraft: ca. 1.8 kg</p>	<p>Preis in CHF</p> <p>5 St. 0.60/St. ab 15 St. 0.52/St. ab 40 St. 0.46/St. ab 80 St. 0.42/St.</p>	
<p><b>S-20-02-N</b> Scheibenmagnet Ø 20 mm, Höhe 2 mm Gewicht: 4.8 g vernickelt (Ni-Cu-Ni) Magnetisierung: N45 Haftkraft: ca. 2.9 kg</p>	<p>Preis in CHF</p> <p>5 St. 0.76/St. ab 15 St. 0.66/St. ab 40 St. 0.59/St. ab 80 St. 0.55/St.</p>	Ein extrem flacher Scheibenmagnet mit 2 kg Haftkraft. Günstig und diskret - einer unserer Topseller! Er eignet sich ausgezeichnet für Verschlüsse aller Art.
<p><b>S-20-02-N52N</b> Scheibenmagnet Ø 20 mm, Höhe 2 mm Gewicht: 4.8 g vernickelt (Ni-Cu-Ni) Magnetisierung: N52 Haftkraft: ca. 3.4 kg</p>	<p>Preis in CHF</p> <p>5 St. 0.88/St. ab 15 St. 0.76/St. ab 40 St. 0.68/St. ab 80 St. 0.63/St.</p>	Dieser Scheibenmagnet sieht identisch aus wie der baugleiche S-20-02-N, hat aber dank der Magnetisierung von N52 eine noch höhere Haftkraft. Dadurch ist dieser Magnet noch vielseitiger einsetzbar.
<p><b>S-20-03-N</b> Scheibenmagnet Ø 20 mm, Höhe 3 mm Gewicht: 7.2 g vernickelt (Ni-Cu-Ni) Magnetisierung: N45 Haftkraft: ca. 4.3 kg</p>	<p>Preis in CHF</p> <p>5 St. 0.94/St. ab 15 St. 0.82/St. ab 40 St. 0.74/St. ab 80 St. 0.68/St.</p>	
<p><b>S-20-04-N</b> Scheibenmagnet Ø 20 mm, Höhe 4 mm Gewicht: 9.6 g vernickelt (Ni-Cu-Ni) Magnetisierung: N42 Haftkraft: ca. 5.3 kg</p>	<p>Preis in CHF</p> <p>5 St. 1.14/St. ab 15 St. 1.00/St. ab 40 St. 0.90/St. ab 80 St. 0.84/St.</p>	
<p><b>S-20-05-T</b> Scheibenmagnet Ø 20 mm, Höhe 5 mm Gewicht: 12 g mit Teflon beschichtet Magnetisierung: N42 Haftkraft: ca. 6.4 kg</p>	<p>Preis in CHF</p> <p>5 St. 1.37/St. ab 15 St. 1.21/St. ab 40 St. 1.10/St. ab 80 St. 1.02/St.</p>	Seine Teflon-Beschichtung verleiht diesem Scheibenmagneten ein dunkelgraues Aussehen. Das Teflon macht den Magneten nahezu wasserfest und sehr abriebbeständig.
<p><b>S-20-05-N</b> Scheibenmagnet Ø 20 mm, Höhe 5 mm Gewicht: 12 g vernickelt (Ni-Cu-Ni) Magnetisierung: N42 Haftkraft: ca. 6.4 kg</p>	<p>Preis in CHF</p> <p>5 St. 1.17/St. ab 15 St. 1.03/St. ab 40 St. 0.93/St. ab 80 St. 0.86/St.</p>	Müssen Sie mit der Dicke sparen, z.B. in einer Schranktüre, kommen Sie mit diesem 5 mm dicken Magneten trotzdem noch zu einer beachtlichen Anziehungskraft!
<p><b>S-20-06-N</b> Scheibenmagnet Ø 20 mm, Höhe 6 mm Gewicht: 14 g vernickelt (Ni-Cu-Ni) Magnetisierung: N42 Haftkraft: ca. 7.5 kg</p>	<p>Preis in CHF</p> <p>1 St. 1.80/St. ab 3 St. 1.60/St. ab 10 St. 1.40/St. ab 20 St. 1.30/St. ab 40 St. 1.20/St.</p>	
<p><b>S-20-07-N</b> Scheibenmagnet Ø 20 mm, Höhe 7 mm Gewicht: 17 g vernickelt (Ni-Cu-Ni) Magnetisierung: N42 Haftkraft: ca. 8.4 kg</p>	<p>Preis in CHF</p> <p>5 St. 1.57/St. ab 15 St. 1.38/St. ab 40 St. 1.24/St. ab 80 St. 1.15/St.</p>	

<b>S-20-08-N</b>		Preis in CHF	
Scheibenmagnet Ø 20 mm, Höhe 8 mm		1 St.	2.25/St.
Gewicht: 19 g	ab	3 St.	1.95/St.
vernickelt (Ni-Cu-Ni)	ab	10 St.	1.70/St.
Magnetisierung: N42	ab	20 St.	1.60/St.
Haftkraft: ca. 9.3 kg	ab	40 St.	1.50/St.
<b>S-20-09-N</b>		Preis in CHF	
Scheibenmagnet Ø 20 mm, Höhe 9 mm		1 St.	2.45/St.
Gewicht: 21 g	ab	3 St.	2.15/St.
vernickelt (Ni-Cu-Ni)	ab	10 St.	1.90/St.
Magnetisierung: N42	ab	20 St.	1.75/St.
Haftkraft: ca. 10 kg	ab	40 St.	1.65/St.
<b>S-20-10-N</b>		Preis in CHF	Wow! Hier kriegen Sie definitiv am meisten Magnet-Power für's Geld! Heftig, heftig, heftig! Und sehr preiswert. (Solche Preise sind schon fast unanständig.)
Scheibenmagnet Ø 20 mm, Höhe 10 mm		1 St.	2.50/St.
Gewicht: 24 g	ab	3 St.	2.20/St.
vernickelt (Ni-Cu-Ni)	ab	10 St.	1.90/St.
Magnetisierung: N42	ab	20 St.	1.80/St.
Haftkraft: ca. 11 kg	ab	40 St.	1.65/St.
<b>S-20-12-N</b>		Preis in CHF	
Scheibenmagnet Ø 20 mm, Höhe 12 mm		1 St.	3.00/St.
Gewicht: 29 g	ab	3 St.	2.65/St.
vernickelt (Ni-Cu-Ni)	ab	10 St.	2.35/St.
Magnetisierung: N42	ab	20 St.	2.20/St.
Haftkraft: ca. 12 kg	ab	40 St.	2.05/St.
<b>S-20-15-N</b>		Preis in CHF	
Scheibenmagnet Ø 20 mm, Höhe 15 mm		1 St.	3.60/St.
Gewicht: 36 g	ab	3 St.	3.20/St.
vernickelt (Ni-Cu-Ni)	ab	10 St.	2.80/St.
Magnetisierung: N42	ab	20 St.	2.65/St.
Haftkraft: ca. 13 kg	ab	40 St.	2.45/St.
<b>S-20-20-N</b>		Preis in CHF	
Scheibenmagnet Ø 20 mm, Höhe 20 mm		1 St.	4.40/St.
Gewicht: 48 g	ab	3 St.	3.90/St.
vernickelt (Ni-Cu-Ni)	ab	10 St.	3.45/St.
Magnetisierung: N42	ab	20 St.	3.20/St.
Haftkraft: ca. 15 kg	ab	40 St.	3.00/St.
<b>S-25-03-N</b>		Preis in CHF	
Scheibenmagnet Ø 25 mm, Höhe 3 mm		5 St.	1.30/St.
Gewicht: 11 g	ab	15 St.	1.14/St.
vernickelt (Ni-Cu-Ni)	ab	40 St.	1.03/St.
Magnetisierung: N45	ab	80 St.	0.96/St.
Haftkraft: ca. 5.5 kg			
<b>S-25-05-N</b>		Preis in CHF	Der S-25-05-N ist ein wahres Kraftpaket: Mit einer Haftkraft von 8.8 kg eignet sich dieser Scheibenmagnet sowohl für die industrielle wie für die spezielle Anwendung, bei der aussergewöhnlich viel Haftkraft gebraucht wird.
Scheibenmagnet Ø 25 mm, Höhe 5 mm		1 St.	2.20/St.
Gewicht: 19 g	ab	3 St.	1.95/St.
vernickelt (Ni-Cu-Ni)	ab	10 St.	1.70/St.
Magnetisierung: N42	ab	20 St.	1.55/St.
Haftkraft: ca. 8.3 kg	ab	40 St.	1.45/St.
<b>S-25-07-N</b>		Preis in CHF	
Scheibenmagnet Ø 25 mm, Höhe 7 mm		1 St.	2.85/St.
Gewicht: 26 g	ab	3 St.	2.50/St.
vernickelt (Ni-Cu-Ni)	ab	10 St.	2.20/St.
Magnetisierung: N42	ab	20 St.	2.05/St.
Haftkraft: ca. 11 kg	ab	40 St.	1.90/St.

<b>S-30-03-N</b>		Preis in CHF		
Scheibenmagnet Ø 30 mm,		1 St.	2.10/St.	
Höhe 3 mm		3 St.	1.80/St.	
Gewicht: 16 g	ab	10 St.	1.60/St.	
vernickelt (Ni-Cu-Ni)	ab	20 St.	1.50/St.	
Magnetisierung: N45	ab	40 St.	1.40/St.	
Haftkraft: ca. 6.7 kg				
<b>S-30-07-N</b>		Preis in CHF		
Scheibenmagnet Ø 30 mm,		1 St.	3.80/St.	
Höhe 7 mm		3 St.	3.35/St.	
Gewicht: 38 g	ab	10 St.	2.95/St.	
vernickelt (Ni-Cu-Ni)	ab	20 St.	2.75/St.	
Magnetisierung: N42	ab	40 St.	2.55/St.	
Haftkraft: ca. 14 kg				
<b>S-30-10-N</b>		Preis in CHF		
Scheibenmagnet Ø 30 mm,		1 St.	5.35/St.	
Höhe 10 mm		3 St.	4.75/St.	
Gewicht: 54 g	ab	10 St.	4.20/St.	
vernickelt (Ni-Cu-Ni)	ab	20 St.	3.95/St.	
Magnetisierung: N45	ab	40 St.	3.70/St.	
Haftkraft: ca. 20 kg				
<b>S-30-15-N</b>		Preis in CHF		
Scheibenmagnet Ø 30 mm,		1 St.	7.15/St.	
Höhe 15 mm		3 St.	6.40/St.	
Gewicht: 81 g	ab	10 St.	5.70/St.	
vernickelt (Ni-Cu-Ni)	ab	20 St.	5.35/St.	
Magnetisierung: N42	ab	40 St.	5.05/St.	
Haftkraft: ca. 24 kg				
<b>S-35-05-N</b>		Preis in CHF		
Scheibenmagnet Ø 35 mm,		1 St.	3.90/St.	
Höhe 5 mm		3 St.	3.45/St.	
Gewicht: 37 g	ab	10 St.	3.00/St.	
vernickelt (Ni-Cu-Ni)	ab	20 St.	2.80/St.	
Magnetisierung: N42	ab	40 St.	2.65/St.	
Haftkraft: ca. 12 kg				
<b>S-35-20-N</b>		Preis in CHF		
Scheibenmagnet Ø 35 mm,		1 St.	12.60/St.	
Höhe 20 mm		3 St.	11.30/St.	
Gewicht: 150 g	ab	10 St.	10.15/St.	
vernickelt (Ni-Cu-Ni)	ab	20 St.	9.60/St.	
Magnetisierung: N45	ab	40 St.	9.10/St.	
Haftkraft: ca. 38 kg				
<b>S-45-30-N</b>		Preis in CHF	Unser zweitstärkster Scheibenmagnet. Bei 64 kg Haftkraft ist natürlich grosse Vorsicht geboten. Mit 4.5 cm Durchmesser sieht er recht unverdächtig, ja geradezu handlich aus. So kann man sich täuschen!	
Scheibenmagnet Ø 45 mm,		1 St.		28.00/St.
Höhe 30 mm		3 St.		25.30/St.
Gewicht: 360 g	ab	10 St.		22.95/St.
vernickelt (Ni-Cu-Ni)	ab	20 St.		21.75/St.
Magnetisierung: N45	ab	40 St.	20.75/St.	
Haftkraft: ca. 69 kg				
<b>S-60-05-N</b>		Preis in CHF		
Scheibenmagnet Ø 60 mm,		1 St.	10.35/St.	
Höhe 5 mm		3 St.	9.30/St.	
Gewicht: 110 g	ab	10 St.	8.30/St.	
vernickelt (Ni-Cu-Ni)	ab	20 St.	7.85/St.	
Magnetisierung: N42	ab	40 St.	7.45/St.	
Haftkraft: ca. 21 kg				
<b>S-70-35-N</b>		Preis in CHF	Ein Powermagnet voller Superlative: Der grösste und stärkste Scheibenmagnet, den wir je im Angebot hatten.	
Scheibenmagnet Ø 70 mm,		1 St.		71.20/St.
Höhe 35 mm		3 St.		65.00/St.
Gewicht: 1 kg	ab	10 St.		59.45/St.
vernickelt (Ni-Cu-Ni)	ab	20 St.		56.80/St.
Magnetisierung: N45	ab	40 St.	54.40/St.	
Haftkraft: ca. 140 kg				

## Stabmagnete aus Neodym

Alle Stabmagnete haben Nord- und Südpol auf den ebenen Kreisflächen (axiale Magnetisierung). Einzige Ausnahme ist S-04-10-DN, der diametral magnetisiert ist.

<p><b>S-02-03-N</b> Stabmagnet Ø 2 mm, Höhe 3 mm Gewicht: 0.072 g vernickelt (Ni-Cu-Ni) Magnetisierung: N45 Haftkraft: ca. 160 g</p>	<p>Preis in CHF</p> <p>20 St. 0.18/St. ab 60 St. 0.15/St. ab 140 St. 0.13/St. ab 360 St. 0.11/St.</p>	
<p><b>S-02-04-N</b> Stabmagnet Ø 2 mm, Höhe 4 mm Gewicht: 0.096 g vernickelt (Ni-Cu-Ni) Magnetisierung: N45 Haftkraft: ca. 160 g</p>	<p>Preis in CHF</p> <p>20 St. 0.20/St. ab 60 St. 0.16/St. ab 140 St. 0.14/St. ab 360 St. 0.12/St.</p>	
<p><b>S-03-06-N</b> Stabmagnet Ø 3 mm, Höhe 6 mm Gewicht: 0.32 g vernickelt (Ni-Cu-Ni) Magnetisierung: N48 Haftkraft: ca. 400 g</p>	<p>Preis in CHF</p> <p>20 St. 0.23/St. ab 60 St. 0.19/St. ab 140 St. 0.17/St. ab 360 St. 0.15/St.</p>	
<p><b>S-03-08-N</b> Stabmagnet Ø 3 mm, Höhe 8 mm Gewicht: 0.43 g vernickelt (Ni-Cu-Ni) Magnetisierung: N48 Haftkraft: ca. 410 g</p>	<p>Preis in CHF</p> <p>10 St. 0.29/St. ab 40 St. 0.24/St. ab 80 St. 0.21/St. ab 160 St. 0.19/St.</p>	
<p><b>S-03-10-N</b> Stabmagnet Ø 3 mm, Höhe 10 mm Gewicht: 0.54 g vernickelt (Ni-Cu-Ni) Magnetisierung: N45 Haftkraft: ca. 390 g</p>	<p>Preis in CHF</p> <p>20 St. 0.29/St. ab 60 St. 0.25/St. ab 140 St. 0.22/St. ab 360 St. 0.20/St.</p>	
<p><b>S-04-05-Z</b> Stabmagnet Ø 4 mm, Höhe 5 mm Gewicht: 0.48 g verzinkt (Ni-Cu-Ni-Zn) Magnetisierung: N45 Haftkraft: ca. 630 g</p>	<p>Preis in CHF</p> <p>20 St. 0.27/St. ab 60 St. 0.23/St. ab 140 St. 0.20/St. ab 360 St. 0.18/St.</p>	<p>Ein kleiner verzinkter Stabmagnet: Zusätzlich zur normalen Beschichtung Ni-Cu-Ni ist noch eine Lage Zink aufgebracht. Das verleiht dem Stabmagneten ein leicht bläuliches mattes Aussehen.</p>
<p><b>S-04-07-N</b> Stabmagnet Ø 4 mm, Höhe 7 mm Gewicht: 0.67 g vernickelt (Ni-Cu-Ni) Magnetisierung: N45 Haftkraft: ca. 670 g</p>	<p>Preis in CHF</p> <p>20 St. 0.26/St. ab 60 St. 0.22/St. ab 140 St. 0.20/St. ab 360 St. 0.17/St.</p>	
<p><b>S-04-10-AN</b> Stabmagnet Ø 4 mm, Höhe 10 mm Gewicht: 0.96 g vernickelt (Ni-Cu-Ni) Magnetisierung: N45 Haftkraft: ca. 700 g</p>	<p>Preis in CHF</p> <p>5 St. 0.40/St. ab 15 St. 0.34/St. ab 40 St. 0.29/St. ab 80 St. 0.27/St.</p>	<p>Diese Stabmagnete sind axial magnetisiert.</p>

<p><b>S-04-10-DN</b> Stabmagnet Ø 4 mm, Höhe 10 mm Gewicht: 0.96 g vernickelt (Ni-Cu-Ni) Magnetisierung: N45 Haftkraft: ca. 1.1 kg</p>	<p>Preis in CHF 10 St. 0.35/St. ab 40 St. 0.29/St. ab 80 St. 0.26/St. ab 160 St. 0.24/St.</p>	<p>Achtung: Dieser Stab ist als einziger Stab diametral magnetisiert, das heisst diese Stäbe legen sich nicht der Länge nach aneinander, sondern seitlich wie Fischstäbchen.</p>
<p><b>S-04-13-N</b> Stabmagnet Ø 4 mm, Höhe 12.5 mm Gewicht: 1.2 g vernickelt (Ni-Cu-Ni) Magnetisierung: N42 Haftkraft: ca. 660 g</p>	<p>Preis in CHF 10 St. 0.38/St. ab 40 St. 0.31/St. ab 80 St. 0.28/St. ab 160 St. 0.26/St.</p>	<p>Kleiner Stabmagnet, genau halb so lang wie der S-04-25-N.</p>
<p><b>S-04-25-N</b> Stabmagnet Ø 4 mm, Höhe 25 mm Gewicht: 2.4 g vernickelt (Ni-Cu-Ni) Magnetisierung: N42 Haftkraft: ca. 670 g</p>	<p>Preis in CHF 5 St. 0.63/St. ab 15 St. 0.54/St. ab 40 St. 0.48/St. ab 80 St. 0.44/St.</p>	<p>Dieser schlanke Stabmagnet eignet sich auch zum Kombinieren mit Stahlkugeln.</p>
<p><b>S-05-08-N</b> Stabmagnet Ø 5 mm, Höhe 8.47 mm Gewicht: 1.3 g vernickelt (Ni-Cu-Ni) Magnetisierung: N45 Haftkraft: ca. 1.1 kg</p>	<p>Preis in CHF 10 St. 0.36/St. ab 40 St. 0.30/St. ab 80 St. 0.27/St. ab 160 St. 0.25/St.</p>	<p>Ganz kleiner, starker Stabmagnet. Dieser Magnet eignet sich besonders als Kühlschrank-Magnet, für die Magnetwand oder für die Magnetleiste. Er bietet eine enorme Haftkraft und lässt sich trotzdem bequem greifen.</p>
<p><b>S-05-10-N</b> Stabmagnet Ø 5 mm, Höhe 10 mm Gewicht: 1.5 g vernickelt (Ni-Cu-Ni) Magnetisierung: N45 Haftkraft: ca. 1.1 kg</p>	<p>Preis in CHF 10 St. 0.41/St. ab 40 St. 0.34/St. ab 80 St. 0.31/St. ab 160 St. 0.29/St.</p>	
<p><b>S-05-13-N</b> Stabmagnet Ø 5 mm, Höhe 12.5 mm Gewicht: 1.9 g vernickelt (Ni-Cu-Ni) Magnetisierung: N45 Haftkraft: ca. 1.1 kg</p>	<p>Preis in CHF 10 St. 0.46/St. ab 40 St. 0.38/St. ab 80 St. 0.35/St. ab 160 St. 0.32/St.</p>	<p>Stabmagnet, genau halb so lang wie S-05-25-N - auf diesem Bild zu einem Tetraeder kombiniert mit Stahlkugeln.</p>
<p><b>S-05-14-N</b> Stabmagnet Ø 5 mm, Höhe 13.96 mm Gewicht: 2.1 g vernickelt (Ni-Cu-Ni) Magnetisierung: N45 Haftkraft: ca. 1.1 kg</p>	<p>Preis in CHF 10 St. 0.50/St. ab 40 St. 0.41/St. ab 80 St. 0.38/St. ab 160 St. 0.35/St.</p>	
<p><b>S-05-25-N</b> Stabmagnet Ø 5 mm, Höhe 25 mm Gewicht: 3.7 g vernickelt (Ni-Cu-Ni) Magnetisierung: N45 Haftkraft: ca. 1.1 kg</p>	<p>Preis in CHF 5 St. 0.75/St. ab 15 St. 0.65/St. ab 40 St. 0.57/St. ab 80 St. 0.53/St.</p>	<p>Stabmagnet mit 5 mm Durchmesser, stärker magnetisiert als unsere 4 mm-Stäbe. Verglichen mit den 4 mm-Magneten können Sie mit den 5 mm-Stabmagneten noch grössere und stabilere Skulpturen erschaffen.</p>
<p><b>S-06-08-N</b> Stabmagnet Ø 6 mm, Höhe 8 mm Gewicht: 1.7 g vernickelt (Ni-Cu-Ni) Magnetisierung: N48 Haftkraft: ca. 1.6 kg</p>	<p>Preis in CHF 10 St. 0.44/St. ab 40 St. 0.37/St. ab 80 St. 0.34/St. ab 160 St. 0.31/St.</p>	

<p><b>S-06-10-N</b> Stabmagnet Ø 6 mm, Höhe 10 mm Gewicht: 2.1 g vernickelt (Ni-Cu-Ni) Magnetisierung: N40 Haftkraft: ca. 1.4 kg</p>	<p>Preis in CHF</p> <p>10 St. 0.49/St. ab 40 St. 0.41/St. ab 80 St. 0.37/St. ab 160 St. 0.34/St.</p>	<p>Dieser Magnet eignet sich gut für die Magnetwand. Er ist stark und doch gut zu greifen.</p>
<p><b>S-06-13-N</b> Stabmagnet Ø 6 mm, Höhe 13 mm Gewicht: 2.8 g vernickelt (Ni-Cu-Ni) Magnetisierung: N48 Haftkraft: ca. 1.7 kg</p>	<p>Preis in CHF</p> <p>5 St. 0.65/St. ab 15 St. 0.56/St. ab 40 St. 0.50/St. ab 80 St. 0.46/St.</p>	<p>Extra starker, kleiner Stabmagnet. Eignet sich hervorragend für die besonders starke und edle Befestigung von Papier an einer Magnetwand oder einer Magnetleiste.</p>
<p><b>S-06-25-N</b> Stabmagnet Ø 6.35 mm, Höhe 25.4 mm Gewicht: 6.1 g vernickelt (Ni-Cu-Ni) Magnetisierung: N42 Haftkraft: ca. 1.7 kg</p>	<p>Preis in CHF</p> <p>5 St. 1.01/St. ab 15 St. 0.88/St. ab 40 St. 0.78/St. ab 80 St. 0.73/St.</p>	<p>Starke Stabmagnete. Hier im Bild mit einer Stahlkugel in der Mitte. Jeder Stabmagnet ist so stark, dass er problemlos weitere 80 Stabmagnete heben kann.</p>
<p><b>S-08-30-N</b> Stabmagnet Ø 8 mm, Höhe 30 mm Gewicht: 11 g vernickelt (Ni-Cu-Ni) Magnetisierung: N42 Haftkraft: ca. 2.7 kg</p>	<p>Preis in CHF</p> <p>5 St. 1.49/St. ab 15 St. 1.31/St. ab 40 St. 1.17/St. ab 80 St. 1.08/St.</p>	
<p><b>S-10-20-N</b> Stabmagnet Ø 10 mm, Höhe 20 mm Gewicht: 12 g vernickelt (Ni-Cu-Ni) Magnetisierung: N45 Haftkraft: ca. 4.4 kg</p>	<p>Preis in CHF</p> <p>1 St. 2.20/St. ab 3 St. 1.90/St. ab 10 St. 1.65/St. ab 20 St. 1.55/St. ab 40 St. 1.40/St.</p>	
<p><b>S-10-40-N</b> Stabmagnet Ø 10 mm, Höhe 40 mm Gewicht: 24 g vernickelt (Ni-Cu-Ni) Magnetisierung: N40 Haftkraft: ca. 4.1 kg</p>	<p>Preis in CHF</p> <p>1 St. 3.25/St. ab 3 St. 2.80/St. ab 10 St. 2.45/St. ab 20 St. 2.25/St. ab 40 St. 2.10/St.</p>	
<p><b>S-12-60-N</b> Stabmagnet Ø 12 mm, Höhe 60 mm Gewicht: 52 g vernickelt (Ni-Cu-Ni) Magnetisierung: N38 Haftkraft: ca. 5.6 kg</p>	<p>Preis in CHF</p> <p>1 St. 8.45/St. ab 3 St. 7.45/St. ab 10 St. 6.55/St. ab 20 St. 6.10/St. ab 40 St. 5.70/St.</p>	
<p><b>S-15-100-N</b> Stabmagnet Ø 15 mm, Höhe 100 mm Gewicht: 130 g vernickelt (Ni-Cu-Ni) Magnetisierung: N35 Haftkraft: ca. 8.2 kg</p>	<p>Preis in CHF</p> <p>1 St. 32.20/St. ab 3 St. 28.75/St. ab 10 St. 25.65/St. ab 20 St. 24.10/St.</p>	<p>Riesiger Stabmagnet. Die Pole sind auf den ebenen Kreisflächen. Der Klassiker für den Schulversuch mit Eisenfeilspänen.</p>



## Quadermagnete Neodym

<p><b>Q-05-1.5-01-N</b> Quadermagnet 5 x 1.5 x 1 mm Gewicht: 0.057 g vernickelt (Ni-Cu-Ni) Magnetisierung: N45 Haftkraft: ca. 140 g</p>	<p>Preis in CHF</p> <p>20 St. 0.18/St. ab 60 St. 0.15/St. ab 140 St. 0.13/St. ab 360 St. 0.11/St.</p>	<p>Obwohl auch dieser Magnet ausreicht, um ein Blatt A4 oder eine Visitenkarte an einer Magnetwand zu befestigen, ist er dafür nicht wirklich geeignet. Vielmehr freuen sich die Modellbauer darüber, mit diesem Magneten ihre Motoren tunen zu können.</p>
<p><b>Q-05-2.5-1.5-HN</b> Quadermagnet 5 x 2.5 x 1.5 mm Gewicht: 0.14 g vernickelt (Ni-Cu-Ni) Magnetisierung: 44H Haftkraft: ca. 350 g</p>	<p>Preis in CHF</p> <p>20 St. 0.21/St. ab 60 St. 0.17/St. ab 140 St. 0.15/St. ab 360 St. 0.13/St.</p>	<p>Einige Modellflugzeug-Motoren werden so heiss, dass dieser Magnet zum Zug kommen muss: Er behält seine Magnetisierung auch bei Temperaturen bis 120 Grad.</p>
<p><b>Q-05-2.5-02-HN</b> Quadermagnet 5 x 2.5 x 2 mm Gewicht: 0.19 g vernickelt (Ni-Cu-Ni) Magnetisierung: 44H Haftkraft: ca. 450 g</p>	<p>Preis in CHF</p> <p>20 St. 0.21/St. ab 60 St. 0.17/St. ab 140 St. 0.15/St. ab 360 St. 0.13/St.</p>	<p>Auch dieser Magnet kann bis 120 Grad Celsius verwendet werden.</p>
<p><b>Q-05-04-01-G</b> Quadermagnet 5 x 4 x 1 mm Gewicht: 0.15 g vergoldet (Ni-Cu-Ni-Au) Magnetisierung: N50 Haftkraft: ca. 350 g</p>	<p>Preis in CHF</p> <p>20 St. 0.22/St. ab 60 St. 0.18/St. ab 140 St. 0.16/St. ab 360 St. 0.14/St.</p>	<p>Der Winzling! Von Modellflugzeugbauern gewünscht, nun aber bereits auch von gewöhnlichen Magnet-Fetischisten für ihre Spiele entdeckt!</p>
<p><b>Q-05-04-01-N</b> Quadermagnet 5 x 4 x 1 mm Gewicht: 0.15 g vernickelt (Ni-Cu-Ni) Magnetisierung: N50 Haftkraft: ca. 350 g</p>	<p>Preis in CHF</p> <p>20 St. 0.21/St. ab 60 St. 0.18/St. ab 140 St. 0.16/St. ab 360 St. 0.13/St.</p>	
<p><b>Q-05-04-1.5-N</b> Quadermagnet 5 x 4 x 1.5 mm Gewicht: 0.23 g vernickelt (Ni-Cu-Ni) Magnetisierung: N48 Haftkraft: ca. 500 g</p>	<p>Preis in CHF</p> <p>20 St. 0.22/St. ab 60 St. 0.19/St. ab 140 St. 0.16/St. ab 360 St. 0.14/St.</p>	<p>Auch dies eine Sondergrösse für Modellflugzeugbauer.</p>
<p><b>Q-05-05-01-HN</b> Quadermagnet 5 x 5 x 1 mm Gewicht: 0.19 g vernickelt (Ni-Cu-Ni) Magnetisierung: 44H Haftkraft: ca. 350 g</p>	<p>Preis in CHF</p> <p>20 St. 0.21/St. ab 60 St. 0.17/St. ab 140 St. 0.15/St. ab 360 St. 0.13/St.</p>	<p>Dieser Magnet hat einen Temperatur- Einsatzbereich bis 120 Grad Celsius, im Gegensatz zu den meisten anderen Magneten auf dieser Site, die bis 80 Grad zu verwenden sind. Interessant für Selbstbauer von gewissen Modellflugzeugmotoren.</p>
<p><b>Q-CDM48-G</b> Quadermagnet 5 x 5 x 1 mm Gewicht: 0.19 g vergoldet (Ni-Cu-Ni-Au) Magnetisierung: N48 Haftkraft: ca. 350 g</p>	<p>Preis in CHF</p> <p>20 St. 0.24/St. ab 60 St. 0.20/St. ab 140 St. 0.18/St. ab 360 St. 0.15/St.</p>	<p>Diesen Magneten haben wir speziell für die CDROM-Modellflugzeug-Motoren Selbstbauer herstellen lassen. Aber natürlich kann man diesen kleinen, echt vergoldeten Magneten auch sonst gut gebrauchen. Er hält z.B. 2-3 Blatt A4.</p>

<p><b>Q-CDM48-N</b> Quadermagnet 5 x 5 x 1 mm Gewicht: 0.19 g vernickelt (Ni-Cu-Ni) Magnetisierung: N48 Haftkraft: ca. 350 g</p>	<p>Preis in CHF</p> <p>20 St. 0.24/St. ab 60 St. 0.20/St. ab 140 St. 0.18/St. ab 360 St. 0.15/St.</p>	<p>Dieser sehr kleine Quadermagnet hält z. B. 2-3 Blatt A4. Richtig gut sieht es aber aus, wenn man 2 oder 4 Magnete pro Blatt verwendet. Mit nur 1 mm Dicke ist er sehr diskret.</p>
<p><b>Q-CDM50-G</b> Quadermagnet 5 x 5 x 1.2 mm Gewicht: 0.23 g vergoldet (Ni-Cu-Ni-Au) Magnetisierung: N50 Haftkraft: ca. 450 g</p>	<p>Preis in CHF</p> <p>20 St. 0.26/St. ab 60 St. 0.22/St. ab 140 St. 0.19/St. ab 360 St. 0.16/St.</p>	<p>Und hier der ultimative CDROM Modellflugzeug Motoren Selbstbauer Magnet! Auf vielfachen Wunsch haben wir den Magneten noch etwas dicker (1.2 mm statt 1.0 mm) und die Magnetisierung noch eine Spur stärker (N50 statt N48) gemacht.</p>
<p><b>Q-CDM50-N</b> Quadermagnet 5 x 5 x 1.2 mm Gewicht: 0.23 g vernickelt (Ni-Cu-Ni) Magnetisierung: N50 Haftkraft: ca. 450 g</p>	<p>Preis in CHF</p> <p>20 St. 0.26/St. ab 60 St. 0.22/St. ab 140 St. 0.19/St. ab 360 St. 0.17/St.</p>	<p>Kleiner Quadermagnet mit der besonders hohen Magnetisierung N50.</p>
<p><b>Q-05-05-02-G</b> Quadermagnet 5 x 5 x 2 mm Gewicht: 0.38 g vergoldet (Ni-Cu-Ni-Au) Magnetisierung: N45 Haftkraft: ca. 650 g</p>	<p>Preis in CHF</p> <p>10 St. 0.28/St. ab 40 St. 0.23/St. ab 80 St. 0.20/St. ab 160 St. 0.18/St.</p>	<p>Extra-Stark (N45) und echt vergoldet! Ideal zum stilvollen Anbringen von Notizen. Hält immerhin 7 Blatt A4 auf einer Metallunterlage! Haftkraft auf einem Stück Stahl über 1/2 kg!</p>
<p><b>Q-05-05-02-N</b> Quadermagnet 5 x 5 x 2 mm Gewicht: 0.38 g vernickelt (Ni-Cu-Ni) Magnetisierung: N45 Haftkraft: ca. 650 g</p>	<p>Preis in CHF</p> <p>10 St. 0.28/St. ab 40 St. 0.22/St. ab 80 St. 0.20/St. ab 160 St. 0.18/St.</p>	<p>Kleiner Quadermagnet, extra-stark dank Magnetisierung N45. Ideal zum stilvollen Anbringen von Notizen - hält immerhin 7 Blatt A4 auf einer Metallunterlage!</p>
<p><b>Q-05-05-03-N52N</b> Quadermagnet 5 x 5 x 3 mm Gewicht: 0.57 g vernickelt (Ni-Cu-Ni) Magnetisierung: N52 Haftkraft: ca. 1 kg</p>	<p>Preis in CHF</p> <p>20 St. 0.26/St. ab 60 St. 0.22/St. ab 140 St. 0.19/St. ab 360 St. 0.17/St.</p>	<p>Dank der extrem starken Magnetisierung N52 hat dieser kleine Quadermagnet eine Haftkraft von 1 kg.</p>
<p><b>Q-06-04-02-HN</b> Quadermagnet 6 x 4 x 2 mm Gewicht: 0.36 g vernickelt (Ni-Cu-Ni) Magnetisierung: 44H Haftkraft: ca. 640 g</p>	<p>Preis in CHF</p> <p>10 St. 0.27/St. ab 40 St. 0.21/St. ab 80 St. 0.19/St. ab 160 St. 0.17/St.</p>	<p>Temperaturbeständig bis 120 Grad.</p>
<p><b>Q-06-05-02-HN</b> Quadermagnet 6 x 5 x 2 mm Gewicht: 0.46 g vernickelt (Ni-Cu-Ni) Magnetisierung: 48H Haftkraft: ca. 600 g</p>	<p>Preis in CHF</p> <p>20 St. 0.26/St. ab 60 St. 0.22/St. ab 140 St. 0.19/St. ab 360 St. 0.17/St.</p>	<p>Temperaturbeständig bis 120 Grad.</p>
<p><b>Q-07-06-1.2-G</b> Quadermagnet 7 x 6 x 1.2 mm Gewicht: 0.38 g vergoldet (Ni-Cu-Ni-Au) Magnetisierung: N50 Haftkraft: ca. 600 g</p>	<p>Preis in CHF</p> <p>20 St. 0.27/St. ab 60 St. 0.23/St. ab 140 St. 0.20/St. ab 360 St. 0.18/St.</p>	

<p><b>Q-07-06-1.2-N</b> Quadermagnet 7 x 6 x 1.2 mm Gewicht: 0.38 g vernickelt (Ni-Cu-Ni) Magnetisierung: N50 Haftkraft: ca. 600 g</p>	<p>Preis in CHF</p> <p>20 St. 0.26/St. ab 60 St. 0.22/St. ab 140 St. 0.19/St. ab 360 St. 0.17/St.</p>	
<p><b>Q-08-04-03-N</b> Quadermagnet 8 x 4 x 3 mm Gewicht: 0.73 g vernickelt (Ni-Cu-Ni) Magnetisierung: N45 Haftkraft: ca. 900 g</p>	<p>Preis in CHF</p> <p>20 St. 0.27/St. ab 60 St. 0.23/St. ab 140 St. 0.20/St. ab 360 St. 0.17/St.</p>	
<p><b>Q-08-05-05-Z</b> Quadermagnet 8 x 5 x 5 mm Gewicht: 1.5 g verzinkt (Zn) Magnetisierung: N45 Haftkraft: ca. 1.1 kg</p>	<p>Preis in CHF</p> <p>10 St. 0.38/St. ab 40 St. 0.31/St. ab 80 St. 0.28/St. ab 160 St. 0.25/St.</p>	<p>Anders als unsere Standardartikel sind diese Quadermagnete mit Zink und nicht mit Nickel beschichtet. Das Zink verleiht ihnen ein leicht bläuliches und mattes Aussehen.</p>
<p><b>Q-08-08-04-N</b> Quadermagnet 8 x 8 x 4 mm Gewicht: 1.9 g vernickelt (Ni-Cu-Ni) Magnetisierung: N45 Haftkraft: ca. 1.5 kg</p>	<p>Preis in CHF</p> <p>10 St. 0.45/St. ab 40 St. 0.37/St. ab 80 St. 0.34/St. ab 160 St. 0.31/St.</p>	
<p><b>Q-10-03-02-HN</b> Quadermagnet 10 x 3 x 2 mm Gewicht: 0.46 g vernickelt (Ni-Cu-Ni) Magnetisierung: 44H Haftkraft: ca. 700 g</p>	<p>Preis in CHF</p> <p>10 St. 0.28/St. ab 40 St. 0.23/St. ab 80 St. 0.20/St. ab 160 St. 0.18/St.</p>	<p>Bis 120 Grad. Auch diese Magnete werden häufig von Konstrukteuren von Modell-Flugzeugen eingesetzt, die ihre Motoren selber herstellen. Je stärker der Magnet, desto kleiner und leichter kann der Elektro-Motor konstruiert werden.</p>
<p><b>Q-10-04-01-G</b> Quadermagnet 10 x 4 x 1 mm Gewicht: 0.3 g vergoldet (Ni-Cu-Ni-Au) Magnetisierung: N50 Haftkraft: ca. 580 g</p>	<p>Preis in CHF</p> <p>20 St. 0.26/St. ab 60 St. 0.22/St. ab 140 St. 0.19/St. ab 360 St. 0.17/St.</p>	
<p><b>Q-10-04-01-N</b> Quadermagnet 10 x 4 x 1 mm Gewicht: 0.3 g vernickelt (Ni-Cu-Ni) Magnetisierung: N50 Haftkraft: ca. 580 g</p>	<p>Preis in CHF</p> <p>20 St. 0.26/St. ab 60 St. 0.22/St. ab 140 St. 0.19/St. ab 360 St. 0.16/St.</p>	
<p><b>Q-10-04-1.2-G</b> Quadermagnet 10 x 4 x 1.2 mm Gewicht: 0.36 g vergoldet (Ni-Cu-Ni-Au) Magnetisierung: N50 Haftkraft: ca. 700 g</p>	<p>Preis in CHF</p> <p>20 St. 0.28/St. ab 60 St. 0.23/St. ab 140 St. 0.20/St. ab 360 St. 0.18/St.</p>	
<p><b>Q-10-04-1.2-N</b> Quadermagnet 10 x 4 x 1.2 mm Gewicht: 0.36 g vernickelt (Ni-Cu-Ni) Magnetisierung: N50 Haftkraft: ca. 700 g</p>	<p>Preis in CHF</p> <p>20 St. 0.28/St. ab 60 St. 0.23/St. ab 140 St. 0.20/St. ab 360 St. 0.18/St.</p>	

<p><b>Q-10-04-1.5-G</b> Quadermagnet 10 x 4 x 1.5 mm Gewicht: 0.46 g vergoldet (Ni-Cu-Ni-Au) Magnetisierung: N50 Haftkraft: ca. 900 g</p>	<p>Preis in CHF</p> <p>20 St. 0.29/St. ab 60 St. 0.25/St. ab 140 St. 0.22/St. ab 360 St. 0.19/St.</p>
<p><b>Q-10-04-1.5-N</b> Quadermagnet 10 x 4 x 1.5 mm Gewicht: 0.46 g vernickelt (Ni-Cu-Ni) Magnetisierung: N50 Haftkraft: ca. 900 g</p>	<p>Preis in CHF</p> <p>20 St. 0.29/St. ab 60 St. 0.25/St. ab 140 St. 0.22/St. ab 360 St. 0.19/St.</p>
<p><b>Q-10-04-02-G</b> Quadermagnet 10 x 4 x 2 mm Gewicht: 0.61 g vergoldet (Ni-Cu-Ni-Au) Magnetisierung: N50 Haftkraft: ca. 1.1 kg</p>	<p>Preis in CHF</p> <p>10 St. 0.35/St. ab 40 St. 0.28/St. ab 80 St. 0.25/St. ab 160 St. 0.23/St.</p>
<p><b>Q-10-04-02-N</b> Quadermagnet 10 x 4 x 2 mm Gewicht: 0.61 g vernickelt (Ni-Cu-Ni) Magnetisierung: N50 Haftkraft: ca. 1.1 kg</p>	<p>Preis in CHF</p> <p>20 St. 0.28/St. ab 60 St. 0.24/St. ab 140 St. 0.21/St. ab 360 St. 0.18/St.</p>
<p><b>Q-10-05-01-G</b> Quadermagnet 10 x 5 x 1 mm Gewicht: 0.38 g vergoldet (Ni-Cu-Ni-Au) Magnetisierung: N50 Haftkraft: ca. 650 g</p>	<p>Preis in CHF</p> <p>20 St. 0.26/St. ab 60 St. 0.22/St. ab 140 St. 0.20/St. ab 360 St. 0.17/St.</p>
<p><b>Q-10-05-01-N</b> Quadermagnet 10 x 5 x 1 mm Gewicht: 0.38 g vernickelt (Ni-Cu-Ni) Magnetisierung: N50 Haftkraft: ca. 650 g</p>	<p>Preis in CHF</p> <p>20 St. 0.27/St. ab 60 St. 0.23/St. ab 140 St. 0.20/St. ab 360 St. 0.17/St.</p>
<p><b>Q-10-05-1.2-G</b> Quadermagnet 10 x 5 x 1.2 mm Gewicht: 0.46 g vergoldet (Ni-Cu-Ni-Au) Magnetisierung: N50 Haftkraft: ca. 800 g</p>	<p>Preis in CHF</p> <p>20 St. 0.29/St. ab 60 St. 0.25/St. ab 140 St. 0.22/St. ab 360 St. 0.19/St.</p>
<p><b>Q-10-05-1.2-N</b> Quadermagnet 10 x 5 x 1.2 mm Gewicht: 0.46 g vernickelt (Ni-Cu-Ni) Magnetisierung: N50 Haftkraft: ca. 800 g</p>	<p>Preis in CHF</p> <p>20 St. 0.29/St. ab 60 St. 0.24/St. ab 140 St. 0.21/St. ab 360 St. 0.18/St.</p>
<p><b>Q-10-05-1.5-G</b> Quadermagnet 10 x 5 x 1.5 mm Gewicht: 0.57 g vergoldet (Ni-Cu-Ni-Au) Magnetisierung: N50 Haftkraft: ca. 980 g</p>	<p>Preis in CHF</p> <p>20 St. 0.33/St. ab 60 St. 0.28/St. ab 140 St. 0.25/St. ab 360 St. 0.22/St.</p>

<p><b>Q-10-05-1.5-N</b> Quadermagnet 10 x 5 x 1.5 mm Gewicht: 0.57 g vernickelt (Ni-Cu-Ni) Magnetisierung: N50 Haftkraft: ca. 980 g</p>	<p>Preis in CHF</p> <p>20 St. 0.33/St. ab 60 St. 0.28/St. ab 140 St. 0.25/St. ab 360 St. 0.22/St.</p>	
<p><b>Q-10-05-02-G</b> Quadermagnet 10 x 5 x 2 mm Gewicht: 0.76 g vergoldet (Ni-Cu-Ni-Au) Magnetisierung: N50 Haftkraft: ca. 1.2 kg</p>	<p>Preis in CHF</p> <p>10 St. 0.38/St. ab 40 St. 0.31/St. ab 80 St. 0.28/St. ab 160 St. 0.25/St.</p>	
<p><b>Q-10-05-02-N</b> Quadermagnet 10 x 5 x 2 mm Gewicht: 0.76 g vernickelt (Ni-Cu-Ni) Magnetisierung: N50 Haftkraft: ca. 1.2 kg</p>	<p>Preis in CHF</p> <p>10 St. 0.37/St. ab 40 St. 0.30/St. ab 80 St. 0.27/St. ab 160 St. 0.24/St.</p>	
<p><b>Q-10-05-03-N</b> Quadermagnet 10 x 5 x 3 mm Gewicht: 1.1 g vernickelt (Ni-Cu-Ni) Magnetisierung: N45 Haftkraft: ca. 1.5 kg</p>	<p>Preis in CHF</p> <p>10 St. 0.36/St. ab 40 St. 0.29/St. ab 80 St. 0.27/St. ab 160 St. 0.24/St.</p>	
<p><b>Q-10-06-06-Z</b> Quadermagnet 10 x 6 x 6 mm Gewicht: 2.7 g verzinkt (Zn) Magnetisierung: N45 Haftkraft: ca. 2.1 kg</p>	<p>Preis in CHF</p> <p>10 St. 0.49/St. ab 40 St. 0.41/St. ab 80 St. 0.37/St. ab 160 St. 0.34/St.</p>	<p>Anders als unsere Standardartikel sind diese Quadermagnete mit Zink und nicht mit Nickel beschichtet. Das Zink verleiht ihnen ein leicht bläuliches und mattes Aussehen.</p>
<p><b>Q-10-10-01-N</b> Quadermagnet 10 x 10 x 1 mm Gewicht: 0.76 g vernickelt (Ni-Cu-Ni) Magnetisierung: N42 Haftkraft: ca. 600 g</p>	<p>Preis in CHF</p> <p>10 St. 0.38/St. ab 40 St. 0.30/St. ab 80 St. 0.27/St. ab 160 St. 0.25/St.</p>	
<p><b>Q-10-10-1.2-N52N</b> Quadermagnet 10 x 10 x 1.2 mm Gewicht: 0.91 g vernickelt (Ni-Cu-Ni) Magnetisierung: N52 Haftkraft: ca. 1 kg</p>	<p>Preis in CHF</p> <p>10 St. 0.42/St. ab 40 St. 0.34/St. ab 80 St. 0.31/St. ab 160 St. 0.28/St.</p>	<p>Dank seiner extrem starken Magnetisierung N52 hat dieser sehr flache Quadermagnet eine Haftkraft von 1 kg.</p>
<p><b>Q-10-10-02-N</b> Quadermagnet 10 x 10 x 2 mm Gewicht: 1.5 g vernickelt (Ni-Cu-Ni) Magnetisierung: N45 Haftkraft: ca. 1 kg</p>	<p>Preis in CHF</p> <p>10 St. 0.43/St. ab 40 St. 0.35/St. ab 80 St. 0.32/St. ab 160 St. 0.29/St.</p>	
<p><b>Q-10-10-03-N</b> Quadermagnet 10 x 10 x 3 mm Gewicht: 2.3 g vernickelt (Ni-Cu-Ni) Magnetisierung: N42 Haftkraft: ca. 1.7 kg</p>	<p>Preis in CHF</p> <p>10 St. 0.47/St. ab 40 St. 0.39/St. ab 80 St. 0.35/St. ab 160 St. 0.32/St.</p>	

<p><b>Q-10-10-04-K</b> Quadermagnet 10 x 10 x 4 mm Gewicht: 3 g verkupfert (Ni-Cu) Magnetisierung: N40 Haftkraft: ca. 2.2 kg</p>	<p>Preis in CHF</p> <p>5 St. 0.67/St. ab 15 St. 0.58/St. ab 40 St. 0.51/St. ab 80 St. 0.47/St.</p>	<p>Starke Quadermagnete in der Trendfarbe Kupfer! Diese Magnete schimmern rot-braun-golden und sind damit der Hingucker auf Glas-Magnettafeln und Magnetbrettern.</p>
<p><b>Q-10-10-04-N</b> Quadermagnet 10 x 10 x 4 mm Gewicht: 3 g vernickelt (Ni-Cu-Ni) Magnetisierung: N40 Haftkraft: ca. 2.2 kg</p>	<p>Preis in CHF</p> <p>10 St. 0.54/St. ab 40 St. 0.45/St. ab 80 St. 0.41/St. ab 160 St. 0.38/St.</p>	<p>Diese Quadermagnete haben eine gute Grösse, um z. B. Postkarten an einer Glas-Magnettafel zu befestigen.</p>
<p><b>Q-10-10-05-N</b> Quadermagnet 10 x 10 x 5 mm Gewicht: 3.8 g vernickelt (Ni-Cu-Ni) Magnetisierung: N42 Haftkraft: ca. 2.8 kg</p>	<p>Preis in CHF</p> <p>5 St. 0.69/St. ab 15 St. 0.59/St. ab 40 St. 0.52/St. ab 80 St. 0.48/St.</p>	<p>Zu diesem Magnet fällt uns kein origineller Text mehr ein. Einfach gutes Mittelmass.</p>
<p><b>Q-12-07-02-HN</b> Quadermagnet 12 x 7 x 2 mm Gewicht: 1.3 g vernickelt (Ni-Cu-Ni) Magnetisierung: 44H Haftkraft: ca. 1.3 kg</p>	<p>Preis in CHF</p> <p>10 St. 0.47/St. ab 40 St. 0.38/St. ab 80 St. 0.34/St. ab 160 St. 0.31/St.</p>	<p>Temperaturbeständig bis 120 Grad.</p>
<p><b>Q-12-08-02-N</b> Quadermagnet 12 x 8 x 2 mm Gewicht: 1.5 g vernickelt (Ni-Cu-Ni) Magnetisierung: N50 Haftkraft: ca. 1.5 kg</p>	<p>Preis in CHF</p> <p>10 St. 0.43/St. ab 40 St. 0.35/St. ab 80 St. 0.32/St. ab 160 St. 0.29/St.</p>	
<p><b>Q-15-04-04-MN</b> Quadermagnet 15 x 4 x 4 mm Gewicht: 1.8 g vernickelt (Ni-Cu-Ni) Magnetisierung: 45M Haftkraft: ca. 1.7 kg</p>	<p>Preis in CHF</p> <p>10 St. 0.45/St. ab 40 St. 0.38/St. ab 80 St. 0.34/St. ab 160 St. 0.31/St.</p>	<p>Die Magnetisierungsachse ist entlang der 4 mm-Achse. Temperaturbeständig bis 100 Grad Celsius. Die richtige Grösse für Ihre ersten Versuche mit Halbach-Arrays.</p>
<p><b>Q-15-15-03-N</b> Quadermagnet 15 x 15 x 3 mm Gewicht: 5.1 g vernickelt (Ni-Cu-Ni) Magnetisierung: N45 Haftkraft: ca. 3.4 kg</p>	<p>Preis in CHF</p> <p>5 St. 0.95/St. ab 15 St. 0.83/St. ab 40 St. 0.73/St. ab 80 St. 0.68/St.</p>	
<p><b>Q-15-15-08-N</b> Quadermagnet 15 x 15 x 8 mm Gewicht: 14 g vernickelt (Ni-Cu-Ni) Magnetisierung: N42 Haftkraft: ca. 7.6 kg</p>	<p>Preis in CHF</p> <p>5 St. 2.29/St. ab 15 St. 1.98/St. ab 40 St. 1.74/St. ab 80 St. 1.60/St.</p>	<p>Stellen Sie sich das vor: In einem derart kleinen Teil steckt eine Haftkraft von mehr als 7 kg. Statt dem täglichen Training mit Hanteln können Sie auch einfach diesen Magneten wiederholt von einer Stahlplatte wegziehen...</p>
<p><b>Q-18-08-04-Z</b> Quadermagnet 18 x 8 x 4 mm Gewicht: 4.4 g verzinkt (Zn) Magnetisierung: N45 Haftkraft: ca. 2.7 kg</p>	<p>Preis in CHF</p> <p>5 St. 0.75/St. ab 15 St. 0.65/St. ab 40 St. 0.57/St. ab 80 St. 0.53/St.</p>	<p>Anders als unsere Standardartikel sind diese Quadermagnete mit Zink und nicht mit Nickel beschichtet. Das Zink verleiht ihnen ein leicht bläuliches und mattes Aussehen.</p>

<p><b>Q-18-15-10-Z</b> Quadermagnet 18 x 15 x 10 mm Gewicht: 21 g verzinkt (Zn) Magnetisierung: N45 Haftkraft: ca. 9.8 kg</p>	<p>Preis in CHF</p> <p>1 St. 2.70/St. ab 3 St. 2.35/St. ab 10 St. 2.05/St. ab 20 St. 1.90/St. ab 40 St. 1.75/St.</p>	<p>Anders als unsere Standardartikel sind diese Quadermagnete mit Zink und nicht mit Nickel beschichtet. Das Zink verleiht ihnen ein leicht bläuliches und mattes Aussehen.</p>
<p><b>Q-18-18-04-Z</b> Quadermagnet 18 x 18 x 4 mm Gewicht: 9.8 g verzinkt (Zn) Magnetisierung: N45 Haftkraft: ca. 4.1 kg</p>	<p>Preis in CHF</p> <p>5 St. 1.31/St. ab 15 St. 1.15/St. ab 40 St. 1.03/St. ab 80 St. 0.95/St.</p>	<p>Anders als unsere Standardartikel sind diese Quadermagnete mit Zink und nicht mit Nickel beschichtet. Das Zink verleiht ihnen ein leicht bläuliches und mattes Aussehen.</p>
<p><b>Q-19-13-06-LN</b> Quadermagnet 19.05 x 12.7 x 6.35 mm Gewicht: 12 g vernickelt (Ni-Cu-Ni) Magnetisierung: N42 (Achse 19.05 mm) Haftkraft: ca. 4.1 kg</p>	<p>Preis in CHF</p> <p>5 St. 1.47/St. ab 15 St. 1.29/St. ab 40 St. 1.16/St. ab 80 St. 1.08/St.</p>	<p>Die gleiche Grösse wie der Q-19-13-06-N, aber in der Längsrichtung magnetisiert. Die beiden Magnet-Pole befinden sich an den kleinen Stirnflächen (6 x 13 mm). Dadurch ist die Haftkraft kleiner, aber dafür lässt er sich besser greifen und somit leichter entfernen.</p>
<p><b>Q-19-13-06-N</b> Quadermagnet 19.05 x 12.7 x 6.35 mm Gewicht: 12 g vernickelt (Ni-Cu-Ni) Magnetisierung: N42 Haftkraft: ca. 6.5 kg</p>	<p>Preis in CHF</p> <p>5 St. 1.42/St. ab 15 St. 1.25/St. ab 40 St. 1.12/St. ab 80 St. 1.04/St.</p>	<p>Ein absoluter Preis-Hit! Für einen lächerlichen Preis kriegen Sie hier einen grossen Magneten. Er ist immer noch kräftig genug, um tiptop die Fingerkuppen zu quetschen, wenn man nicht aufpasst. Hält 40 Blatt A4 (80g/m<sup>2</sup>) an einer Metallwand!</p>
<p><b>Q-20-04-02-N</b> Quadermagnet 20 x 4 x 2 mm Gewicht: 1.2 g vernickelt (Ni-Cu-Ni) Magnetisierung: N45 Haftkraft: ca. 1.2 kg</p>	<p>Preis in CHF</p> <p>10 St. 0.36/St. ab 40 St. 0.30/St. ab 80 St. 0.27/St. ab 160 St. 0.25/St.</p>	<p>Extra starke (N45) Magnete. Diese Magnete werden häufig von Konstrukteuren von Modell-Flugzeugen eingesetzt. Hitzebeständig bis 80 Grad.</p>
<p><b>Q-20-04-03-N</b> Quadermagnet 20 x 4 x 3 mm Gewicht: 1.8 g vernickelt (Ni-Cu-Ni) Magnetisierung: N48 Haftkraft: ca. 2.4 kg</p>	<p>Preis in CHF</p> <p>10 St. 0.46/St. ab 40 St. 0.38/St. ab 80 St. 0.35/St. ab 160 St. 0.32/St.</p>	
<p><b>Q-20-05-02-HN</b> Quadermagnet 20 x 5 x 2 mm Gewicht: 1.5 g vernickelt (Ni-Cu-Ni) Magnetisierung: 44H Haftkraft: ca. 1.5 kg</p>	<p>Preis in CHF</p> <p>10 St. 0.46/St. ab 40 St. 0.38/St. ab 80 St. 0.34/St. ab 160 St. 0.32/St.</p>	<p>Dies ist ein besonders schmaler und sehr flacher Quadermagnet. Er hat mit 120°C eine besonders hohe maximale Einsatztemperatur (Magnetisierung 44H).</p>
<p><b>Q-20-05-05-Z</b> Quadermagnet 20 x 5 x 5 mm Gewicht: 3.8 g verzinkt (Zn) Magnetisierung: N42 Haftkraft: ca. 2.5 kg</p>	<p>Preis in CHF</p> <p>5 St. 0.64/St. ab 15 St. 0.55/St. ab 40 St. 0.49/St. ab 80 St. 0.45/St.</p>	<p>Anders als unsere Standardartikel sind diese Quadermagnete mit Zink und nicht mit Nickel beschichtet. Das Zink verleiht ihnen ein leicht bläuliches und mattes Aussehen.</p>
<p><b>Q-20-10-02-N</b> Quadermagnet 20 x 10 x 2 mm Gewicht: 3 g vernickelt (Ni-Cu-Ni) Magnetisierung: N45 Haftkraft: ca. 2.1 kg</p>	<p>Preis in CHF</p> <p>5 St. 0.64/St. ab 15 St. 0.55/St. ab 40 St. 0.49/St. ab 80 St. 0.45/St.</p>	<p>Ein sehr flacher Quadermagnet mit einer Haftkraft von rund 2 kg. Besonders geeignet, wenn wenig Platz für einen Magneten vorhanden ist.</p>

<p><b>Q-20-10-05-N</b> Quadermagnet 20 x 10 x 5 mm Gewicht: 7.6 g vernickelt (Ni-Cu-Ni) Magnetisierung: N42 Haftkraft: ca. 3.8 kg</p>	<p>Preis in CHF</p> <p>5 St. 0.82/St. ab 15 St. 0.73/St. ab 40 St. 0.66/St. ab 80 St. 0.62/St.</p>	
<p><b>Q-20-20-03-N</b> Quadermagnet 20 x 20 x 3 mm Gewicht: 9.1 g vernickelt (Ni-Cu-Ni) Magnetisierung: N45 Haftkraft: ca. 4.2 kg</p>	<p>Preis in CHF</p> <p>5 St. 1.27/St. ab 15 St. 1.11/St. ab 40 St. 0.99/St. ab 80 St. 0.92/St.</p>	<p>Flacher, dünner Magnet. Geeignet zur permanenten Montage, z.B. mit Klebstoff. Oder zur Verbindung zweier Metallgegenstände, z.B. Metallschild an Metalltüre oder Auto etc. Super stark!</p>
<p><b>Q-20-20-05-N</b> Quadermagnet 20 x 20 x 5 mm Gewicht: 15 g vernickelt (Ni-Cu-Ni) Magnetisierung: N42 Haftkraft: ca. 6 kg</p>	<p>Preis in CHF</p> <p>1 St. 2.20/St. ab 3 St. 1.90/St. ab 10 St. 1.65/St. ab 20 St. 1.50/St. ab 40 St. 1.40/St.</p>	<p>Ein sehr flacher, quadratischer Quadermagnet. Äusserst beliebt in den Bereichen Metallbau, Maschinen- und Anlagenbau und im Innenausbau.</p>
<p><b>Q-20-20-10-N</b> Quadermagnet 20 x 20 x 10 mm Gewicht: 30 g vernickelt (Ni-Cu-Ni) Magnetisierung: N42 Haftkraft: ca. 12 kg</p>	<p>Preis in CHF</p> <p>1 St. 3.70/St. ab 3 St. 3.25/St. ab 10 St. 2.85/St. ab 20 St. 2.65/St. ab 40 St. 2.45/St.</p>	<p>Ein Magnet für den ernsthaften Magnetisten. Jemand mit kräftigen Händen bringt zwei solcher Magnete mit Mühe gerade noch auseinander. Von unseren Kunden auch liebevoll DER HAUTKLEMMER genannt. Nichts für Kinder und Schwachmagnetspieler!</p>
<p><b>Q-22-8.5-1.4-SHN</b> Quadermagnet 22 x 8.5 x 1.4 mm Gewicht: 2 g vernickelt (Ni-Cu-Ni) Magnetisierung: 35SH Haftkraft: ca. 1.3 kg</p>	<p>Preis in CHF</p> <p>10 St. 0.50/St. ab 40 St. 0.41/St. ab 80 St. 0.38/St. ab 160 St. 0.35/St.</p>	<p>Dies ist ein besonders flacher und schmaler Quadermagnet. Er eignet sich gut für Brushless-Motoren und ist daher bei Modellbauern beliebt. Er hat mit 150°C eine besonders hohe maximale Einsatztemperatur.</p>
<p><b>Q-25-06-02-SN</b> Quadermagnet 25 x 6 x 2 mm Gewicht: 2.3 g vernickelt (Ni-Cu-Ni) Magnetisierung: 45SH Haftkraft: ca. 1.7 kg</p>	<p>Preis in CHF</p> <p>5 St. 0.78/St. ab 15 St. 0.67/St. ab 40 St. 0.59/St. ab 80 St. 0.55/St.</p>	<p>Dies ist ein besonders flacher und schmaler Quadermagnet. Er eignet sich gut für Brushless-Motoren und ist daher bei Modellbauern beliebt. Er hat mit 150°C eine besonders hohe maximale Einsatztemperatur.</p>
<p><b>Q-25-08-01-N</b> Quadermagnet 25 x 8 x 1 mm Gewicht: 1.5 g vernickelt (Ni-Cu-Ni) Magnetisierung: N48 Haftkraft: ca. 1.1 kg</p>	<p>Preis in CHF</p> <p>10 St. 0.48/St. ab 40 St. 0.39/St. ab 80 St. 0.36/St. ab 160 St. 0.33/St.</p>	
<p><b>Q-25-15-06-N</b> Quadermagnet 25 x 15 x 6 mm Gewicht: 17 g vernickelt (Ni-Cu-Ni) Magnetisierung: N45 Haftkraft: ca. 7 kg</p>	<p>Preis in CHF</p> <p>1 St. 2.45/St. ab 3 St. 2.10/St. ab 10 St. 1.85/St. ab 20 St. 1.70/St. ab 40 St. 1.60/St.</p>	
<p><b>Q-25-25-13-N</b> Quadermagnet 25.4 x 25.4 x 12.7 mm Gewicht: 62 g vernickelt (Ni-Cu-Ni) Magnetisierung: N40 Haftkraft: ca. 20 kg</p>	<p>Preis in CHF</p> <p>1 St. 6.30/St. ab 3 St. 5.55/St. ab 10 St. 4.90/St. ab 20 St. 4.55/St. ab 40 St. 4.25/St.</p>	<p>Wir nennen es einfach DAS RIESENTEIL. Sehr, sehr kräftig. Wenn zwei davon erst mal zusammenhaften, bringt man sie mit blossen Händen nur mit viel Mühe auseinander und auch dann nur durch seitliches Verschieben gegeneinander. Nicht für Kinder geeignet!</p>



<p><b>Q-30-07-2.5-HE</b> Quadermagnet 30 x 7 x 2.5 mm Gewicht: 4 g Epoxidharz-beschichtet (Ni-Cu-Ni-Epoxy) Magnetisierung: 38H Haftkraft: ca. 2.1 kg</p>	<p>Preis in CHF</p> <p>5 St. 0.94/St. ab 15 St. 0.81/St. ab 40 St. 0.72/St. ab 80 St. 0.66/St.</p>	<p>Ein flacher Industriemagnet mit einer Ni-Cu-Ni-Grundbeschichtung und einer Deckbeschichtung aus schwarzem Epoxidharz. Er kann gut mit Epoxidharz verklebt oder vergossen werden.</p>
<p><b>Q-30-10-05-N</b> Quadermagnet 30 x 10 x 5 mm Gewicht: 11 g vernickelt (Ni-Cu-Ni) Magnetisierung: N42 Haftkraft: ca. 6.5 kg</p>	<p>Preis in CHF</p> <p>5 St. 1.40/St. ab 15 St. 1.22/St. ab 40 St. 1.09/St. ab 80 St. 1.01/St.</p>	
<p><b>Q-30-10-10-Z</b> Quadermagnet 30 x 10 x 10 mm Gewicht: 23 g verzinkt (Zn) Magnetisierung: N40 Haftkraft: ca. 8.8 kg</p>	<p>Preis in CHF</p> <p>1 St. 2.70/St. ab 3 St. 2.35/St. ab 10 St. 2.05/St. ab 20 St. 1.90/St. ab 40 St. 1.75/St.</p>	<p>Anders als unsere Standardartikel sind diese Quadermagnete mit Zink und nicht mit Nickel beschichtet. Das Zink verleiht ihnen ein leicht bläuliches und mattes Aussehen.</p>
<p><b>Q-30-12-12-Z</b> Quadermagnet 30 x 12 x 12 mm Gewicht: 33 g verzinkt (Zn) Magnetisierung: N52 Haftkraft: ca. 9.4 kg</p>	<p>Preis in CHF</p> <p>1 St. 4.45/St. ab 3 St. 3.90/St. ab 10 St. 3.40/St. ab 20 St. 3.20/St. ab 40 St. 2.95/St.</p>	<p>Anders als unsere Standardartikel sind diese Quadermagnete mit Zink und nicht mit Nickel beschichtet. Das Zink verleiht ihnen ein leicht bläuliches und mattes Aussehen.</p>
<p><b>Q-30-15-06-Z</b> Quadermagnet 30 x 15 x 6 mm Gewicht: 21 g verzinkt (Zn) Magnetisierung: 42SH Haftkraft: ca. 8.8 kg</p>	<p>Preis in CHF</p> <p>1 St. 3.25/St. ab 3 St. 2.80/St. ab 10 St. 2.45/St. ab 20 St. 2.30/St. ab 40 St. 2.10/St.</p>	<p>Anders als unsere Standardartikel sind diese Quadermagnete mit Zink und nicht mit Nickel beschichtet. Das Zink verleiht ihnen ein leicht bläuliches und mattes Aussehen.</p>
<p><b>Q-30-30-15-N</b> Quadermagnet 30 x 30 x 15 mm Gewicht: 100 g vernickelt (Ni-Cu-Ni) Magnetisierung: N45 Haftkraft: ca. 35 kg</p>	<p>Preis in CHF</p> <p>1 St. 10.85/St. ab 3 St. 9.60/St. ab 10 St. 8.50/St. ab 20 St. 7.95/St. ab 40 St. 7.45/St.</p>	
<p><b>Q-40-10-05-N</b> Quadermagnet 40 x 10 x 5 mm Gewicht: 15 g vernickelt (Ni-Cu-Ni) Magnetisierung: N42 Haftkraft: ca. 9.5 kg</p>	<p>Preis in CHF</p> <p>1 St. 2.15/St. ab 3 St. 1.90/St. ab 10 St. 1.65/St. ab 20 St. 1.50/St. ab 40 St. 1.40/St.</p>	<p>Ein schmaler, aber sehr starker Quadermagnet. Er ist sehr beliebt bei Kunden aus den Bereichen Innenausbau, Maschinenbau und in Schreinereien.</p>
<p><b>Q-40-10-10-N</b> Quadermagnet 40 x 10 x 10 mm Gewicht: 30 g vernickelt (Ni-Cu-Ni) Magnetisierung: N42 Haftkraft: ca. 15 kg</p>	<p>Preis in CHF</p> <p>1 St. 3.85/St. ab 3 St. 3.40/St. ab 10 St. 2.95/St. ab 20 St. 2.70/St. ab 40 St. 2.50/St.</p>	<p>Ein sehr schmaler Quadermagnet mit einer Haftkraft von beachtlichen 15 kg. Wird von unseren Kunden z. B. in Lampen oder in Holz- und Metallmöbeln verbaut.</p>
<p><b>Q-40-15-05-N</b> Quadermagnet 40 x 15 x 5 mm Gewicht: 23 g vernickelt (Ni-Cu-Ni) Magnetisierung: N40 Haftkraft: ca. 8 kg</p>	<p>Preis in CHF</p> <p>1 St. 2.90/St. ab 3 St. 2.50/St. ab 10 St. 2.15/St. ab 20 St. 2.00/St. ab 40 St. 1.85/St.</p>	

<p><b>Q-40-18-05-N</b> Quadermagnet 40 x 18 x 5 mm Gewicht: 27 g vernickelt (Ni-Cu-Ni) Magnetisierung: N35 Haftkraft: ca. 8 kg</p>	<p>Preis in CHF</p> <p>1 St. 3.10/St. ab 3 St. 2.70/St. ab 10 St. 2.35/St. ab 20 St. 2.20/St. ab 40 St. 2.05/St.</p>	
<p><b>Q-40-20-05-N</b> Quadermagnet 40 x 20 x 5 mm Gewicht: 30 g vernickelt (Ni-Cu-Ni) Magnetisierung: N42 Haftkraft: ca. 14 kg</p>	<p>Preis in CHF</p> <p>1 St. 3.90/St. ab 3 St. 3.40/St. ab 10 St. 2.95/St. ab 20 St. 2.75/St. ab 40 St. 2.55/St.</p>	
<p><b>Q-40-20-10-N</b> Quadermagnet 40 x 20 x 10 mm Gewicht: 61 g vernickelt (Ni-Cu-Ni) Magnetisierung: N42 Haftkraft: ca. 25 kg</p>	<p>Preis in CHF</p> <p>1 St. 6.30/St. ab 3 St. 5.55/St. ab 10 St. 4.90/St. ab 20 St. 4.55/St. ab 40 St. 4.25/St.</p>	<p>Neodym-Quadermagnet mit einer Haftkraft von 25 kg. Sehr beliebt bei Kunden im Maschinen- und Anlagenbau.</p>
<p><b>Q-40-40-20-N</b> Quadermagnet 40 x 40 x 20 mm Gewicht: 240 g vernickelt (Ni-Cu-Ni) Magnetisierung: N42 Haftkraft: ca. 60 kg</p>	<p>Preis in CHF</p> <p>1 St. 22.50/St. ab 3 St. 20.10/St. ab 10 St. 17.95/St. ab 20 St. 16.90/St. ab 40 St. 15.95/St.</p>	<p>Es genügt Ihnen nicht, einen Vorschlaghammer komfortabel aufzuhängen, aber Sie sind auch noch nicht so lebensmüde, sich auf den TODESMAGNETEN einzulassen? Dann ist vielleicht er genau der richtige für Sie: Der KOLOSS!</p>
<p><b>Q-46-30-10-N</b> Quadermagnet 46 x 30 x 10 mm Gewicht: 100 g vernickelt (Ni-Cu-Ni) Magnetisierung: N40 Haftkraft: ca. 29 kg</p>	<p>Preis in CHF</p> <p>1 St. 10.30/St. ab 3 St. 9.05/St. ab 10 St. 7.95/St. ab 20 St. 7.40/St. ab 40 St. 6.95/St.</p>	
<p><b>Q-50-15-15-N</b> Quadermagnet 50 x 15 x 15 mm Gewicht: 86 g vernickelt (Ni-Cu-Ni) Magnetisierung: N48 Haftkraft: ca. 33 kg</p>	<p>Preis in CHF</p> <p>1 St. 9.65/St. ab 3 St. 8.50/St. ab 10 St. 7.50/St. ab 20 St. 7.05/St. ab 40 St. 6.60/St.</p>	
<p><b>Q-50-25-10-LN</b> Quadermagnet 50 x 25 x 10 mm Gewicht: 95 g vernickelt (Ni-Cu-Ni) Magnetisierung: N40 (Achse 50 mm) Haftkraft: ca. 12 kg</p>	<p>Preis in CHF</p> <p>1 St. 10.00/St. ab 3 St. 8.80/St. ab 10 St. 7.70/St. ab 20 St. 7.20/St. ab 40 St. 6.70/St.</p>	<p>Dieser Magnet ist in Längsrichtung magnetisiert, d.h. Nord- und Südpol befinden sich auf den beiden kleinsten Flächen.</p>
<p><b>Q-50-50-12.5-N</b> Quadermagnet 50 x 50 x 12.5 mm Gewicht: 240 g vernickelt (Ni-Cu-Ni) Magnetisierung: N35 Haftkraft: ca. 47 kg</p>	<p>Preis in CHF</p> <p>1 St. 20.25/St. ab 3 St. 17.80/St. ab 10 St. 15.65/St. ab 20 St. 14.55/St.</p>	<p>Ein flacher Quadermagnet mit den Abmessungen von 50 x 50 x 12.5 mm.</p>
<p><b>Q-51-51-25-N</b> Quadermagnet 50.8 x 50.8 x 25.4 mm Gewicht: 500 g vernickelt (Ni-Cu-Ni) Magnetisierung: N40 Haftkraft: ca. 100 kg</p>	<p>Preis in CHF</p> <p>1 St. 37.40/St. ab 3 St. 33.20/St. ab 10 St. 29.45/St.</p>	<p>Dieser Magnet wird bei uns intern DER TODESMAGNET genannt. Ich habe keine Ahnung, was man mit diesem Ding sinnvollerweise anfangen könnte - er ist einfach viel zu heftig für fast alle Anwendungen. VORSICHT!!!</p>

<p><b>Q-51-51-25-X</b> Quadermagnet 50.8 x 50.8 x 25.4 mm Gewicht: 500 g vernickelt (Ni-Cu-Ni) Magnetisierung: N40 Haftkraft: ca. 100 kg Farbe: Orange</p>	<p>Preis in CHF 1 St. 37.40/St.</p>	<p>Unsere allererste Limited Edition! Der orangefarbene TODESMAGNET wird in einer hochwertigen Box mit aufgedruckter Seriennummer geliefert. Nur 1'500 Stück vorhanden!</p>
<p><b>Q-60-30-15-N</b> Quadermagnet 60 x 30 x 15 mm Gewicht: 210 g vernickelt (Ni-Cu-Ni) Magnetisierung: N40 Haftkraft: ca. 56 kg</p>	<p>Preis in CHF 1 St. 18.60/St. ab 3 St. 16.50/St. ab 10 St. 14.60/St. ab 20 St. 13.65/St. ab 40 St. 12.85/St.</p>	<p>Mit einer Haftkraft von über 50 kg gehört dieser Quadermagnet zu unseren stärksten Magneten. Er entfaltet seine Haftkraft auch noch über mehrere Zentimeter Distanz, z. B. durch ein dickes Buch hindurch.</p>
<p><b>Q-70-70-30-N</b> Quadermagnet 70 x 70 x 30 mm Gewicht: 1.1 kg vernickelt (Ni-Cu-Ni) Magnetisierung: N40 Haftkraft: ca. 150 kg</p>	<p>Preis in CHF 1 St. 72.35/St. ab 3 St. 65.25/St. ab 10 St. 58.95/St. ab 20 St. 55.90/St.</p>	<p>GOLIATH ist nach dem MONOLITH der zweitstärkste Magnet in unserem Sortiment. Wegen seiner hohen Haftkraft ist er ein sehr gefährlicher Magnet und nicht für Magnet-Anfänger geeignet. Bitte beigelegte Sicherheitsvorschriften beachten.</p>
<p><b>Q-111-89-20-E</b> Quadermagnet 110.6 x 89 x 19.5 mm Gewicht: 1.5 kg Epoxidharz-beschichtet (Ni-Cu-Ni-Epoxy) Magnetisierung: N45 Haftkraft: ca. 200 kg</p>	<p>Preis in CHF 1 St. 122.45/St. ab 3 St. 116.10/St. ab 10 St. 110.45/St. ab 20 St. 107.70/St. ab 40 St. 105.25/St.</p>	<p>Der MONOLITH ist der stärkste Magnet, den wir bei supermagnete je im Angebot hatten. Wegen seiner hohen Haftkraft ist er ein sehr gefährlicher Magnet und nicht für Magnet-Anfänger geeignet. Bitte beigelegte Sicherheitsvorschriften beachten.</p>

## Würfelmagnete Neodym

Alle Würfelmagnete haben Nord- und Südpol auf zwei gegenüberliegenden Flächen.

<p><b>W-01-N</b> Würfelmagnet 1 mm Gewicht: 0.0076 g vernickelt (Ni-Cu-Ni) Magnetisierung: N45 Haftkraft: ca. 37 g</p>	<p>Preis in CHF</p> <p>20 St. 0.18/St. ab 60 St. 0.15/St. ab 140 St. 0.13/St. ab 360 St. 0.11/St.</p>	<p>Viel kleiner geht es nicht mehr! Erstaunlicherweise ist dieses Magnetchen noch stark genug, ein kleineres Notizpapier an die Wand zu pinnen.</p>
<p><b>W-03-N</b> Würfelmagnet 3 mm Gewicht: 0.21 g vernickelt (Ni-Cu-Ni) Magnetisierung: N45 Haftkraft: ca. 290 g</p>	<p>Preis in CHF</p> <p>20 St. 0.19/St. ab 60 St. 0.15/St. ab 140 St. 0.13/St. ab 360 St. 0.12/St.</p>	
<p><b>W-04-N</b> Würfelmagnet 4 mm Gewicht: 0.49 g vernickelt (Ni-Cu-Ni) Magnetisierung: N42 Haftkraft: ca. 500 g</p>	<p>Preis in CHF</p> <p>10 St. 0.27/St. ab 40 St. 0.21/St. ab 80 St. 0.19/St. ab 160 St. 0.17/St.</p>	
<p><b>W-05-G</b> Würfelmagnet 5 mm Gewicht: 0.95 g vergoldet (Ni-Cu-Ni-Au) Magnetisierung: N42 Haftkraft: ca. 1.1 kg</p>	<p>Preis in CHF</p> <p>10 St. 0.38/St. ab 40 St. 0.31/St. ab 80 St. 0.28/St. ab 160 St. 0.26/St.</p>	<p>Gleicher Würfel wie W-05-N, aber echt vergoldet. Sieht noch edler aus.</p>
<p><b>W-05-N</b> Würfelmagnet 5 mm Gewicht: 0.95 g vernickelt (Ni-Cu-Ni) Magnetisierung: N42 Haftkraft: ca. 1.1 kg</p>	<p>Preis in CHF</p> <p>10 St. 0.32/St. ab 40 St. 0.26/St. ab 80 St. 0.24/St. ab 160 St. 0.21/St.</p>	<p>Ein kleiner Würfelmagnet mit 5 mm Kantenlänge. Die Haftkraft von rund 1 kg ist verblüffend für einen so kleinen Magneten. Ein perfekter, da extrem diskreter Kühlschrank- oder Whiteboard-Magnet - er ist völlig zu Recht einer unserer Top-Seller.</p>
<p><b>W-05-N50-G</b> Würfelmagnet 5 mm Gewicht: 0.95 g vergoldet (Ni-Cu-Ni-Au) Magnetisierung: N50 Haftkraft: ca. 1.2 kg</p>	<p>Preis in CHF</p> <p>10 St. 0.41/St. ab 40 St. 0.34/St. ab 80 St. 0.31/St. ab 160 St. 0.28/St.</p>	<p>Gleicher Artikel wie W-05-G, aber mit höchstmöglicher Magnetisierung. Vorwiegend für Modell-Motorenbauer von Interesse. Für den Alltag (Notizen und Fotos aufhängen etc.) nehmen Sie besser den günstigeren W-05-G.</p>
<p><b>W-05-N50-N</b> Würfelmagnet 5 mm Gewicht: 0.95 g vernickelt (Ni-Cu-Ni) Magnetisierung: N50 Haftkraft: ca. 1.2 kg</p>	<p>Preis in CHF</p> <p>10 St. 0.41/St. ab 40 St. 0.34/St. ab 80 St. 0.31/St. ab 160 St. 0.28/St.</p>	<p>Gleicher Artikel wie W-05-N, aber mit höchstmöglicher Magnetisierung (N50). Vorwiegend für Modell-Motorenbauer von Interesse. Für den Alltag (Notizen und Fotos aufhängen etc.) nehmen Sie besser den günstigeren W-05-N.</p>
<p><b>W-06-N</b> Würfelmagnet 6 mm Gewicht: 1.6 g vernickelt (Ni-Cu-Ni) Magnetisierung: N42 Haftkraft: ca. 1.3 kg</p>	<p>Preis in CHF</p> <p>5 St. 0.46/St. ab 15 St. 0.39/St. ab 40 St. 0.34/St. ab 80 St. 0.31/St.</p>	<p>Auf einer Glas-Magnettafel können diese Würfelmagnete kleine Notizen festhalten, auf einem Whiteboard mehrere Lagen Papier.</p>

<b>W-07-K</b> Würfelmagnet 7 mm Gewicht: 2.6 g verkupfert (Ni-Cu) Magnetisierung: N42 Haftkraft: ca. 1.6 kg		Preis in CHF	Starke Würfelmagnete in der Trendfarbe Kupfer! Diese Magnete schimmern rot-braun-golden und sind damit der Hingucker auf Glas-Magnettafeln und Magnetbrettern.
		5 St.	0.58/St.
	ab	15 St.	0.50/St.
	ab	40 St.	0.44/St.
	ab	80 St.	0.40/St.
<b>W-07-N</b> Würfelmagnet 7 mm Gewicht: 2.6 g vernickelt (Ni-Cu-Ni) Magnetisierung: N42 Haftkraft: ca. 1.6 kg		Preis in CHF	Supermagnete mit der Qualifikation zum Zusammenhalten. Als Zeitungshalter und Fahrradklammer haben sie ihre Eignung schon unter Beweis gestellt.
		5 St.	0.58/St.
	ab	15 St.	0.50/St.
	ab	40 St.	0.44/St.
	ab	80 St.	0.40/St.
<b>W-10-N</b> Würfelmagnet 10 mm Gewicht: 7.6 g vernickelt (Ni-Cu-Ni) Magnetisierung: N42 Haftkraft: ca. 3.8 kg		Preis in CHF	Magnete in Würfelform sind eher ungewöhnlich. Diese hier sind stark genug, um sich durch eine Handfläche hindurch anzuziehen. Es braucht schon etwas Entschlossenheit, um zwei dieser Würfel wieder voneinander zu trennen.
		5 St.	1.21/St.
	ab	15 St.	1.05/St.
	ab	40 St.	0.94/St.
	ab	80 St.	0.87/St.
<b>W-12-N</b> Würfelmagnet 12 mm Gewicht: 13 g vernickelt (Ni-Cu-Ni) Magnetisierung: N48 Haftkraft: ca. 6.3 kg		Preis in CHF	Ein fetter, starker Würfelmagnet mit über 6 kg Haftkraft. Zwei dieser Würfel lassen sich nur noch mit grosser Mühe trennen.
		5 St.	1.76/St.
	ab	15 St.	1.54/St.
	ab	40 St.	1.38/St.
	ab	80 St.	1.29/St.

## Kugelmagnete aus Neodym

Bitte beachten Sie: Wegen der Gefahr des Verschluckens sind Magnetkugeln nicht als Spielzeug für jüngere Kinder geeignet und sollten von Kleinkindern ferngehalten werden. Wenn mehrere kleine Magnete verschluckt werden, können sich diese im Darm festsetzen und lebensgefährliche Verletzungen verursachen.

<p><b>K-03-C</b> Kugelmagnet Ø 3 mm Gewicht: 0.11 g verchromt (Ni-Cu-Ni-Cr) Magnetisierung: N42 Haftkraft: ca. 130 g</p>	<p>Preis in CHF</p> <p>20 St. 0.35/St. ab 60 St. 0.30/St. ab 140 St. 0.27/St. ab 360 St. 0.23/St.</p>	<p>Lassen Sie Ihrer Kreativität freien Lauf! Mit den kleinen Kugelmagneten können Sie ohne Kraftaufwand immer wieder neue Kreationen entwickeln. Bitte lassen Sie auch Ihre Freunde damit experimentieren.</p>
<p><b>K-05-C</b> Kugelmagnet Ø 5 mm Gewicht: 0.5 g verchromt (Ni-Cu-Ni-Cr) Magnetisierung: N42 Haftkraft: ca. 360 g</p>	<p>Preis in CHF</p> <p>10 St. 0.45/St. ab 40 St. 0.37/St. ab 80 St. 0.33/St. ab 160 St. 0.31/St.</p>	<p>Kugelmagnete mit 5 mm Durchmesser.</p>
<p><b>K-05-N</b> Kugelmagnet Ø 5 mm Gewicht: 0.5 g vernickelt (Ni-Cu-Ni) Magnetisierung: N35 Haftkraft: ca. 300 g</p>	<p>Preis in CHF</p> <p>20 St. 0.15/St. ab 60 St. 0.13/St. ab 140 St. 0.12/St. ab 360 St. 0.11/St.</p>	<p>Vernickelte kleine Kugelmagnete zum endlosen Kombinieren und Experimentieren. Erhältlich in Einheiten à 10 Stück. ACHTUNG: Nicht für Kinder unter 14 Jahren geeignet!</p>
<p><b>K-06-C</b> Kugelmagnet Ø 6 mm Gewicht: 0.86 g verchromt (Ni-Cu-Ni-Cr) Magnetisierung: N38 Haftkraft: ca. 470 g</p>	<p>Preis in CHF</p> <p>20 St. 0.44/St. ab 60 St. 0.38/St. ab 140 St. 0.35/St. ab 360 St. 0.31/St.</p>	<p>Kugelmagnete mit 6 mm Durchmesser.</p>
<p><b>K-08-C</b> Kugelmagnet Ø 8 mm Gewicht: 2 g verchromt (Ni-Cu-Ni-Cr) Magnetisierung: N38 Haftkraft: ca. 850 g</p>	<p>Preis in CHF</p> <p>10 St. 0.76/St. ab 40 St. 0.65/St. ab 80 St. 0.60/St. ab 160 St. 0.56/St.</p>	<p>Jedermanns Lieblingsmagnet! Dieser 8 mm-Kugelmagnet ist mit Chrom beschichtet und eignet sich hervorragend zum Kombinieren und Experimentieren. Noch jeder, der diese Kugelmagneten in die Hand nahm, wollte sie nicht mehr hergeben.</p>
<p><b>K-10-C</b> Kugelmagnet Ø 10 mm Gewicht: 4 g verchromt (Ni-Cu-Ni-Cr) Magnetisierung: N40 Haftkraft: ca. 1.4 kg</p>	<p>Preis in CHF</p> <p>10 St. 0.95/St. ab 40 St. 0.83/St. ab 80 St. 0.78/St. ab 160 St. 0.73/St.</p>	<p>Extra fette Kugelmagnete! 10 mm Durchmesser und natürlich super stark. Für den fortgeschrittenen Kugelmagnet-Kenner.</p>
<p><b>K-13-C</b> Kugelmagnet Ø 12.7 mm Gewicht: 8.2 g verchromt (Ni-Cu-Ni-Cr) Magnetisierung: N42 Haftkraft: ca. 2.4 kg</p>	<p>Preis in CHF</p> <p>1 St. 1.95/St. ab 3 St. 1.70/St. ab 10 St. 1.50/St. ab 20 St. 1.40/St. ab 40 St. 1.30/St.</p>	<p>Ideal zum Kombinieren mit unseren (nichtmagnetischen) Stahlkugeln, welche die exakt gleiche Grösse haben.</p>
<p><b>K-19-C</b> Kugelmagnet Ø 19 mm Gewicht: 27 g verchromt (Ni-Cu-Ni-Cr) Magnetisierung: N38 Haftkraft: ca. 4.9 kg</p>	<p>Preis in CHF</p> <p>5 St. 3.44/St. ab 15 St. 3.14/St. ab 40 St. 2.92/St. ab 80 St. 2.78/St.</p>	<p>Echte Monster-Kugeln! Ich habe schon Erwachsene erlebt, die es nicht schafften, zwei dieser Kugeln wieder voneinander zu lösen. Mit Vorsicht zu behandeln und definitiv nicht für Kinder geeignet! (Kein Scherz!)</p>

<b>K-26-C</b> Kugelmagnet Ø 26 mm Gewicht: 70 g verchromt (Ni-Cu-Ni-Cr) Magnetisierung: N38 Haftkraft: ca. 9.1 kg	Preis in CHF 1 St. 11.40/St. ab 3 St. 10.45/St. ab 10 St. 9.60/St. ab 20 St. 9.20/St. ab 40 St. 8.85/St.	Hier bewegen wir uns bereits definitiv im Bereich des Absurden. Keine der Frauen, die ich kenne, kann zwei dieser Kugelmagneten von Hand trennen - ausser dieser einen Bergsteigerin ....
<b>K-30-C</b> Kugelmagnet Ø 30 mm Gewicht: 110 g verchromt (Ni-Cu-Ni-Cr) Magnetisierung: N40 Haftkraft: ca. 13 kg	Preis in CHF 1 St. 15.40/St. ab 3 St. 14.45/St. ab 10 St. 13.55/St. ab 20 St. 13.15/St. ab 40 St. 12.75/St.	30 mm Durchmesser sind bei Kugelmagneten bereits eine absurde Grösse - jede Kugel verfügt über 13 kg Haftkraft! Die Oberflächenbeschichtung wird nicht ewig halten, da die punktförmigen Kontaktflächen enormen Kräften ausgesetzt sind.
<b>K-40-C</b> Kugelmagnet Ø 40 mm Gewicht: 250 g verchromt (Ni-Cu-Ni-Cr) Magnetisierung: N40 Haftkraft: ca. 23 kg	Preis in CHF 1 St. 39.70/St. ab 3 St. 36.95/St. ab 10 St. 34.50/St. ab 20 St. 33.35/St. ab 40 St. 32.30/St.	Eine einzige Magnetkugel verfügt über bombastische 23 kg Haftkraft! Dadurch ist es praktisch unmöglich, zwei dieser Magnete noch von Hand zu trennen, wenn sie sich gefunden haben - es müsste eine Tischkante zu Hilfe genommen werden.

## Ringmagnete Neodym

Die meisten Ringmagnete haben Nord- und Südpol auf den ebenen Kreisflächen (axiale Magnetisierung). Die wenigen Ausnahmen, die diametral magnetisiert sind, sind speziell gekennzeichnet.

<p><b>R-06-02-02-G</b> Ringmagnet Ø 6/2 mm, Höhe 2 mm Gewicht: 0.38 g vergoldet (Ni-Cu-Ni-Au) Magnetisierung: N45 Haftkraft: ca. 760 g</p>	<p>Preis in CHF 10 St. 0.29/St. ab 40 St. 0.23/St. ab 80 St. 0.21/St. ab 160 St. 0.19/St.</p>	<p>Echt vergoldeter kleiner Ring. Sehr stark.  Was sagt Frau dazu? "Herzig!"</p>
<p><b>R-06-02-02-N</b> Ringmagnet Ø 6/2 mm, Höhe 2 mm Gewicht: 0.38 g vernickelt (Ni-Cu-Ni) Magnetisierung: N45 Haftkraft: ca. 760 g</p>	<p>Preis in CHF 10 St. 0.29/St. ab 40 St. 0.24/St. ab 80 St. 0.21/St. ab 160 St. 0.19/St.</p>	<p>Echt kleiner Ringmagnet. Sehr stark.  Was sagt Frau dazu? "Herzig!"</p>
<p><b>R-08-02-06-N</b> Ringmagnet Ø 8/2 mm, Höhe 6 mm Gewicht: 2.1 g vernickelt (Ni-Cu-Ni) Magnetisierung: N50 Haftkraft: ca. 2.4 kg</p>	<p>Preis in CHF 10 St. 0.54/St. ab 40 St. 0.45/St. ab 80 St. 0.41/St. ab 160 St. 0.38/St.</p>	
<p><b>R-09-07-11-N</b> Ringmagnet Ø 9/7 mm, Höhe 11 mm Gewicht: 2.1 g vernickelt (Ni-Cu-Ni) Magnetisierung: N50 Haftkraft: ca. 1.5 kg</p>	<p>Preis in CHF 5 St. 1.42/St. ab 15 St. 1.24/St. ab 40 St. 1.12/St. ab 80 St. 1.04/St.</p>	
<p><b>R-10-04-05-G</b> Ringmagnet Ø 10/4 mm, Höhe 5 mm Gewicht: 2.5 g vergoldet (Ni-Cu-Ni-Au) Magnetisierung: N42 Haftkraft: ca. 2.5 kg</p>	<p>Preis in CHF 5 St. 0.80/St. ab 15 St. 0.69/St. ab 40 St. 0.61/St. ab 80 St. 0.56/St.</p>	<p>Vergoldeter Ringmagnet. Die Pole befinden sich wie bei fast allen unseren Ringmagneten auf den ebenen Kreisflächen.</p>
<p><b>R-10-04-05-N</b> Ringmagnet Ø 10/4 mm, Höhe 5 mm Gewicht: 2.5 g vernickelt (Ni-Cu-Ni) Magnetisierung: N42 Haftkraft: ca. 2.5 kg</p>	<p>Preis in CHF 10 St. 0.50/St. ab 40 St. 0.41/St. ab 80 St. 0.38/St. ab 160 St. 0.35/St.</p>	<p>Gleicher Artikel wie R-10-04-05-G, aber vernickelt statt vergoldet.</p>
<p><b>R-10-04-10-N</b> Ringmagnet Ø 10/4 mm, Höhe 10 mm Gewicht: 5 g vernickelt (Ni-Cu-Ni) Magnetisierung: N42 Haftkraft: ca. 3.1 kg</p>	<p>Preis in CHF 5 St. 0.94/St. ab 15 St. 0.82/St. ab 40 St. 0.73/St. ab 80 St. 0.68/St.</p>	
<p><b>R-10-04-15-N</b> Ringmagnet Ø 10/4 mm, Höhe 15 mm Gewicht: 7.5 g vernickelt (Ni-Cu-Ni) Magnetisierung: N42 Haftkraft: ca. 3.3 kg</p>	<p>Preis in CHF 5 St. 1.22/St. ab 15 St. 1.07/St. ab 40 St. 0.96/St. ab 80 St. 0.89/St.</p>	



<p><b>R-10-05-05-DN</b> Ringmagnet Ø 10/5 mm, Höhe 5 mm Gewicht: 2.2 g vernickelt (Ni-Cu-Ni) Magnetisierung: N45 Haftkraft: ca. 700 g</p>	<p>Preis in CHF</p> <p>5 St. 0.80/St. ab 15 St. 0.70/St. ab 40 St. 0.62/St. ab 80 St. 0.57/St.</p>	<p>Diametral magnetisiert!</p>
<p><b>R-10-07-03-DN</b> Ringmagnet Ø 10/7 mm, Höhe 3 mm Gewicht: 0.91 g vernickelt (Ni-Cu-Ni) Magnetisierung: N45 Haftkraft: ca. 400 g</p>	<p>Preis in CHF</p> <p>5 St. 0.62/St. ab 15 St. 0.54/St. ab 40 St. 0.47/St. ab 80 St. 0.43/St.</p>	<p>Diametral magnetisiert!</p>
<p><b>R-12-05-12-N</b> Ringmagnet Ø 12/5 mm, Höhe 12 mm Gewicht: 8.5 g vernickelt (Ni-Cu-Ni) Magnetisierung: N42 Haftkraft: ca. 4.4 kg</p>	<p>Preis in CHF</p> <p>5 St. 1.50/St. ab 15 St. 1.32/St. ab 40 St. 1.19/St. ab 80 St. 1.10/St.</p>	
<p><b>R-12-09-1.5-N</b> Ringmagnet Ø 12/9 mm, Höhe 1.5 mm Gewicht: 0.56 g vernickelt (Ni-Cu-Ni) Magnetisierung: N45 Haftkraft: ca. 1.5 kg</p>	<p>Preis in CHF</p> <p>10 St. 0.37/St. ab 40 St. 0.30/St. ab 80 St. 0.27/St. ab 160 St. 0.25/St.</p>	
<p><b>R-15-06-06-N</b> Ringmagnet Ø 15/6 mm, Höhe 6 mm Gewicht: 6.8 g vernickelt (Ni-Cu-Ni) Magnetisierung: N42 Haftkraft: ca. 5.1 kg</p>	<p>Preis in CHF</p> <p>5 St. 1.05/St. ab 15 St. 0.91/St. ab 40 St. 0.82/St. ab 80 St. 0.76/St.</p>	<p>Ein Ring der Mittelgrösse - eine Animation zur Demonstration der Abstossung gibt es bei den Bildern zu der Artikelbeschreibung in unserem Webshop.</p>
<p><b>R-19-09-06-N</b> Ringmagnet Ø 19.1/9.5 mm, Höhe 6.4 mm Gewicht: 10 g vernickelt (Ni-Cu-Ni) Magnetisierung: N42 Haftkraft: ca. 7.5 kg</p>	<p>Preis in CHF</p> <p>5 St. 1.64/St. ab 15 St. 1.44/St. ab 40 St. 1.29/St. ab 80 St. 1.21/St.</p>	<p>Recht grosser Ringmagnet. Zwei Ringmagnete stossen sich in der Vertikalen ca. 5 cm ab.</p>
<p><b>R-20-04-05-N</b> Ringmagnet Ø 20/4.2 mm, Höhe 5 mm Gewicht: 11 g vernickelt (Ni-Cu-Ni) Magnetisierung: N45 Haftkraft: ca. 7.2 kg</p>	<p>Preis in CHF</p> <p>1 St. 2.05/St. ab 3 St. 1.80/St. ab 10 St. 1.55/St. ab 20 St. 1.45/St. ab 40 St. 1.35/St.</p>	
<p><b>R-25-04-05-N</b> Ringmagnet Ø 25/4.2 mm, Höhe 5 mm Gewicht: 18 g vernickelt (Ni-Cu-Ni) Magnetisierung: N45 Haftkraft: ca. 9.4 kg</p>	<p>Preis in CHF</p> <p>1 St. 2.90/St. ab 3 St. 2.55/St. ab 10 St. 2.20/St. ab 20 St. 2.05/St. ab 40 St. 1.90/St.</p>	
<p><b>R-27-16-05-N</b> Ringmagnet Ø 26.75/16 mm, Höhe 5 mm Gewicht: 14 g vernickelt (Ni-Cu-Ni) Magnetisierung: N42 Haftkraft: ca. 11 kg</p>	<p>Preis in CHF</p> <p>1 St. 2.45/St. ab 3 St. 2.10/St. ab 10 St. 1.85/St. ab 20 St. 1.70/St. ab 40 St. 1.60/St.</p>	

<b>R-40-23-06-N</b> Ringmagnet Ø 40/23 mm, Höhe 6 mm Gewicht: 38 g vernickelt (Ni-Cu-Ni) Magnetisierung: N42 Haftkraft: ca. 21 kg	Preis in CHF	Das ist der grösste unserer "normalen" Ringmagnete. Mit einer Haftkraft von über 20 kg ein heftiger Magnet - bitte mit Vorsicht handhaben.
	1 St. 6.10/St.	
ab	3 St. 5.30/St.	
ab	10 St. 4.65/St.	
ab	20 St. 4.30/St.	
ab	40 St. 4.00/St.	
<b>R-60-06-30-N</b> Ringmagnet Ø 60/6 mm, Höhe 30 mm Gewicht: 640 g vernickelt (Ni-Cu-Ni) Magnetisierung: N45 Haftkraft: ca. 120 kg	Preis in CHF	Riesiger Ring (eigentlich eher eine Scheibe mit Bohrung), der sich zur Befestigung an einer Schnur eignet. Damit fischen Sie Ihr Fahrrad (und weiss Gott was sonst noch) aus dem Kanal.
	1 St. 58.90/St.	
ab	3 St. 53.10/St.	
ab	10 St. 47.90/St.	
ab	20 St. 45.40/St.	

## Konusmagnete Neodym

Diese Neodym-Magnete haben eine konische Form (Kegelstumpf). Auf der kleinen Kreisfläche werden die magnetischen Feldlinien gebündelt und die Magnete verfügen dadurch über eine sehr hohe Haftkraft. Sie eignen sich perfekt für den Einsatz als Büromagnete auf Whiteboards, Magnetbrettern etc.: Der Stumpf befestigt Notizen kraftvoll am Untergrund und durch seitliches Abknicken kann der Magnet einfach wieder gelöst werden. Wird hingegen die grosse Grundfläche auf einen metallischen Untergrund gebracht, lässt sich der Magnet anschliessend kaum noch ablösen.

<p><b>CN-10-05-04-N</b> Konusmagnet Ø 10/5 mm, Höhe 4 mm Gewicht: 1.4 g vernickelt (Ni-Cu-Ni) Magnetisierung: N45 Haftkraft: ca. 1.2 kg Hält am Whiteboard: 13 Blatt A4</p>	<p>Preis in CHF</p> <p>5 St. 0.60/St. ab 15 St. 0.53/St. ab 40 St. 0.47/St. ab 120 St. 0.42/St.</p>	<p>Diese Konus-Magnete sind Neodym-Magnete mit besonderen Eigenschaften: Auf der kleinen Kreisfläche werden die magnetischen Feldlinien gebündelt und die Magnete verfügen dadurch über eine sehr hohe Haftkraft. Der Nordpol befindet sich auf der kleinen Kreisfläche.</p>
<p><b>CN-15-08-06-N</b> Konusmagnet Ø 15/8 mm, Höhe 6 mm Gewicht: 4.9 g vernickelt (Ni-Cu-Ni) Magnetisierung: N42 Haftkraft: ca. 3.1 kg Hält am Whiteboard: 20 Blatt A4</p>	<p>Preis in CHF</p> <p>5 St. 1.22/St. ab 15 St. 1.09/St. ab 40 St. 0.99/St. ab 120 St. 0.90/St.</p>	<p>Diese Konus-Magnete sind Neodym-Magnete mit besonderen Eigenschaften: Auf der kleinen Kreisfläche werden die magnetischen Feldlinien gebündelt und die Magnete verfügen dadurch über eine sehr hohe Haftkraft. Der Nordpol befindet sich auf der kleinen Kreisfläche.</p>
<p><b>CN-20-10-08-N</b> Konusmagnet Ø 20/10 mm, Höhe 8 mm Gewicht: 11 g vernickelt (Ni-Cu-Ni) Magnetisierung: N38 Haftkraft: ca. 4.9 kg Hält am Whiteboard: 25 Blatt A4</p>	<p>Preis in CHF</p> <p>1 St. 2.45/St. ab 3 St. 2.20/St. ab 10 St. 1.95/St. ab 40 St. 1.70/St. ab 80 St. 1.60/St.</p>	<p>Diese Konus-Magnete sind Neodym-Magnete mit besonderen Eigenschaften: Auf der kleinen Kreisfläche werden die magnetischen Feldlinien gebündelt und die Magnete verfügen dadurch über eine sehr hohe Haftkraft. Der Nordpol befindet sich auf der kleinen Kreisfläche.</p>
<p><b>CN-25-13-10-N</b> Konusmagnet Ø 25/13 mm, Höhe 10 mm Gewicht: 22 g vernickelt (Ni-Cu-Ni) Magnetisierung: N38 Haftkraft: ca. 8.6 kg Hält am Whiteboard: 35 Blatt A4</p>	<p>Preis in CHF</p> <p>1 St. 4.25/St. ab 3 St. 3.85/St. ab 10 St. 3.45/St. ab 40 St. 3.05/St. ab 80 St. 2.90/St.</p>	<p>Diese Konus-Magnete sind Neodym-Magnete mit besonderen Eigenschaften: Auf der kleinen Kreisfläche werden die magnetischen Feldlinien gebündelt und die Magnete verfügen dadurch über eine sehr hohe Haftkraft. Der Nordpol befindet sich auf der kleinen Kreisfläche.</p>

## Wasserdichte Neodym-Magnete: rostfrei & mit Kratzschutz

Die Neodym-Magnete dieser Gruppe sind komplett von einer Gummi-Schicht ummantelt. Diese verleiht ihnen die folgenden Vorteile:

Kratzschutz: Empfindliche Oberflächen wie Whiteboards und Glasmagnettafeln werden gut geschützt

Wasserdicht: Diese Magnete sind rostfrei und können im Aussenbereich eingesetzt werden, solange die Gummi-Schicht intakt ist

Reibung: Die Gummi-Schicht erhöht die magnetische Haftkraft in Scherrichtung erheblich

Wegen der Gummi-Schicht ist die maximale Haftkraft dieser Magnete allerdings etwas geringer als bei gleich grossen Neodym-Magneten ohne Beschichtung.

<b>M-BLOCK-01</b> Quadermagnete mit Kunststoffhülle 5 Stück pro Set versch. Farben Gewicht: 89 g/Set Haftkraft: ca. 5.5 kg		Preis in CHF	Starke Neodym-Quadermagnete mit einer bunten Kunststoffummantelung. Der Kunststoff überzieht die Magnete komplett, sodass sie in nassen Umgebungen eingesetzt werden können, ohne zu rosten. Zudem schützt der Kunststoff empfindliche Oberflächen wie Whiteboards vor Kratzern.	
		1 Set		15.95/Set
	ab	3 Sets		14.75/Set
	ab	10 Sets		13.65/Set
	ab	20 Sets		13.15/Set
	ab	40 Sets	12.65/Set	
<b>M-DISC-01</b> Scheibenmagnete mit Kunststoffhülle 10 Stück pro Set versch. Farben Gewicht: 33 g/Set Haftkraft: ca. 1 kg		Preis in CHF	Starke Neodym-Scheibenmagnete mit einer bunten Kunststoffummantelung. Der Kunststoff überzieht die Magnete komplett, sodass sie in nassen Umgebungen eingesetzt werden können, ohne zu rosten. Zudem schützt der Kunststoff empfindliche Oberflächen wie Whiteboards vor Kratzern.	
		1 Set		9.40/Set
	ab	3 Sets		8.65/Set
	ab	10 Sets		7.95/Set
	ab	20 Sets		7.65/Set
	ab	40 Sets	7.35/Set	
<b>M-DISC-02</b> Scheibenmagnete mit Kunststoffhülle 5 Stück pro Set versch. Farben Gewicht: 23 g/Set Haftkraft: ca. 1.7 kg		Preis in CHF	Starke Neodym-Scheibenmagnete mit einer bunten Kunststoffummantelung. Der Kunststoff überzieht die Magnete komplett, sodass sie in nassen Umgebungen eingesetzt werden können, ohne zu rosten. Zudem schützt der Kunststoff empfindliche Oberflächen wie Whiteboards vor Kratzern.	
		1 Set		6.10/Set
	ab	3 Sets		5.60/Set
	ab	10 Sets		5.15/Set
	ab	20 Sets		4.90/Set
	ab	40 Sets	4.70/Set	
<b>S-15-03-R</b> Scheibenmagnet Ø 16.8 mm Höhe 4.4 mm, Neodym, N45 gummiert Gewicht: 4 g Haftkraft: ca. 1.5 kg		Preis in CHF	Hält am Whiteboard: 8 Blatt A4 Form: Scheibe Durchmesser D: 16.8 mm Höhe: 4.4 mm Beschichtung: Gummi Magnetisierung: N45	
		5 St.		1.00/St.
	ab	15 St.		0.88/St.
	ab	40 St.		0.79/St.
	ab	80 St.		0.73/St.
<b>S-15-08-R</b> Scheibenmagnet Ø 16.8 mm Höhe 9.4 mm, Neodym, N42 gummiert Gewicht: 11 g Haftkraft: ca. 3.7 kg		Preis in CHF	Hält am Whiteboard: 15 Blatt A4 Form: Scheibe Durchmesser D: 16.8 mm Höhe: 9.4 mm Beschichtung: Gummi Magnetisierung: N42	
		1 St.		2.25/St.
	ab	3 St.		2.00/St.
	ab	10 St.		1.75/St.
	ab	20 St.		1.60/St.
	ab	40 St.	1.50/St.	
<b>S-20-05-R</b> Scheibenmagnet Ø 22 mm Höhe 6.4 mm, Neodym, N42 gummiert Gewicht: 12 g Haftkraft: ca. 3.9 kg		Preis in CHF	Hält am Whiteboard: 12 Blatt A4 Form: Scheibe Durchmesser D: 22 mm Höhe: 6.4 mm Beschichtung: Gummi Magnetisierung: N42	
		1 St.		2.25/St.
	ab	3 St.		1.95/St.
	ab	10 St.		1.70/St.
	ab	20 St.		1.60/St.
	ab	40 St.	1.50/St.	
<b>S-20-10-R</b> Scheibenmagnet Ø 22 mm Höhe 11.4 mm, Neodym, N42 gummiert Gewicht: 24 g Haftkraft: ca. 7.1 kg		Preis in CHF	Hält am Whiteboard: 20 Blatt A4 Form: Scheibe Durchmesser D: 22 mm Höhe: 11.4 mm Beschichtung: Gummi Magnetisierung: N42	
		1 St.		3.35/St.
	ab	3 St.		2.95/St.
	ab	10 St.		2.60/St.
	ab	20 St.		2.45/St.
	ab	40 St.	2.30/St.	

## Selbstklebende Magnete aus Neodym

Flache Neodym-Magnete mit selbstklebender Rückseite eignen sich perfekt als Verschlüsse von Papier- und Kartonartikeln, für Namensschilder und für alle möglichen Bastelzwecke.

<p><b>S-06-0.75-STIC</b> Scheibenmagnet (selbstklebend) Ø 6 mm, Höhe 0.75 mm Gewicht: 0.16 g vernickelt (Ni-Cu-Ni) Magnetisierung: N35 Haftkraft: ca. 230 g Klebstoff: 3M, Nr. 467MP Haltbarkeit Klebstoff: 12 Monate (ca.)</p>	<p>Preis in CHF</p> <p>20 St. 0.23/St. ab 60 St. 0.19/St. ab 140 St. 0.17/St. ab 360 St. 0.15/St.</p>	<p>Die bequeme Lösung, falls Sie einen Scheibenmagneten aufkleben wollen. Es handelt sich um einen sehr flachen kleinen Scheibenmagneten (6 mm Durchmesser, 0,75 mm dünn) mit einer selbstklebenden Seite.</p>
<p><b>S-08-0.75-STIC</b> Scheibenmagnet (selbstklebend) Ø 8 mm, Höhe 0.75 mm Gewicht: 0.29 g vernickelt (Ni-Cu-Ni) Magnetisierung: N35 Haftkraft: ca. 320 g Klebstoff: 3M, Nr. 467MP Haltbarkeit Klebstoff: 12 Monate (ca.)</p>	<p>Preis in CHF</p> <p>20 St. 0.21/St. ab 60 St. 0.18/St. ab 140 St. 0.16/St. ab 360 St. 0.14/St.</p>	<p>Die bequeme Lösung, falls Sie einen Scheibenmagneten aufkleben wollen. Es handelt sich um einen sehr flachen Scheibenmagneten (8 mm Durchmesser, 0.75 mm dünn), mit einer selbstklebenden Seite.</p>
<p><b>S-9.5-0.75-STIC</b> Scheibenmagnet (selbstklebend) Ø 9.5 mm, Höhe 0.75 mm Gewicht: 0.4 g vernickelt (Ni-Cu-Ni) Magnetisierung: N35 Haftkraft: ca. 380 g Klebstoff: 3M, Nr. 467MP Haltbarkeit Klebstoff: 12 Monate (ca.)</p>	<p>Preis in CHF</p> <p>20 St. 0.22/St. ab 60 St. 0.19/St. ab 140 St. 0.17/St. ab 360 St. 0.15/St.</p>	<p>Die bequeme Lösung, falls Sie einen Scheibenmagneten aufkleben wollen. Es handelt sich um einen sehr flachen Scheibenmagneten (9.5 mm Durchmesser, 0.75 mm dünn), mit einer selbstklebenden Seite.</p>
<p><b>S-10-0.6-STIC</b> Scheibenmagnet (selbstklebend) Ø 10 mm, Höhe 0.6 mm Gewicht: 0.36 g vernickelt (Ni-Cu-Ni) Magnetisierung: N35 Haftkraft: ca. 310 g Klebstoff: 3M, Nr. 467MP Haltbarkeit Klebstoff: 12 Monate (ca.)</p>	<p>Preis in CHF</p> <p>20 St. 0.23/St. ab 60 St. 0.19/St. ab 140 St. 0.17/St. ab 360 St. 0.15/St.</p>	<p>Die bequeme Lösung, falls Sie einen Scheibenmagneten aufkleben wollen. Es handelt sich um einen sehr flachen Scheibenmagneten (10 mm Durchmesser, 0.6 mm dünn), mit einer selbstklebenden Seite.</p>
<p><b>S-10-01-STIC</b> Scheibenmagnet (selbstklebend) Ø 10 mm, Höhe 1 mm Gewicht: 0.6 g vernickelt (Ni-Cu-Ni) Magnetisierung: N35 Haftkraft: ca. 540 g Klebstoff: 3M, Nr. 467MP Haltbarkeit Klebstoff: 12 Monate (ca.)</p>	<p>Preis in CHF</p> <p>20 St. 0.24/St. ab 60 St. 0.20/St. ab 140 St. 0.18/St. ab 360 St. 0.16/St.</p>	<p>Die bequeme Lösung, falls Sie den S-10-01-N aufkleben wollen. Es handelt sich einfach um einen flachen Scheibenmagneten mit einer selbstklebenden Seite. Einfach die Folie abziehen und aufkleben. Die Verkaufseinheit beträgt 10 sich anziehende Magnetpaare.</p>
<p><b>S-12-02-FOAM</b> Scheibenmagnet (selbstklebend) Ø 12 mm, Höhe 2 mm Gewicht: 1.7 g vernickelt (Ni-Cu-Ni) Magnetisierung: N35 Haftkraft: ca. 1.3 kg Klebstoff: 3M, Nr. 4920, 0.40 mm Haltbarkeit Klebstoff: 18 Monate (ca.)</p>	<p>Preis in CHF</p> <p>20 St. 0.34/St. ab 60 St. 0.29/St. ab 140 St. 0.27/St. ab 360 St. 0.24/St.</p>	<p>Die bequeme Lösung, falls Sie den S-12-02-N aufkleben wollen. Es handelt sich einfach um einen flachen Scheibenmagneten mit einer selbstklebenden Seite aus Polsterschaum. Einfach die Folie abziehen und aufkleben. Die Verkaufseinheit beträgt 10 sich anziehende Magnetpaare.</p>
<p><b>S-13-01-STIC</b> Scheibenmagnet (selbstklebend) Ø 13 mm, Höhe 1 mm Gewicht: 1 g vernickelt (Ni-Cu-Ni) Magnetisierung: N35 Haftkraft: ca. 710 g Klebstoff: 3M, Nr. 467MP Haltbarkeit Klebstoff: 12 Monate (ca.)</p>	<p>Preis in CHF</p> <p>20 St. 0.30/St. ab 60 St. 0.26/St. ab 140 St. 0.24/St. ab 360 St. 0.21/St.</p>	<p>Die bequeme Lösung, falls Sie einen Scheibenmagneten aufkleben wollen. Es handelt sich um einen sehr flachen Scheibenmagneten (13 mm Durchmesser, 1 mm dick), mit einer selbstklebenden Seite.</p>
<p><b>S-15-01-STIC</b> Scheibenmagnet (selbstklebend) Ø 15 mm, Höhe 1 mm Gewicht: 1.3 g vernickelt (Ni-Cu-Ni) Magnetisierung: N35 Haftkraft: ca. 820 g Klebstoff: 3M, Nr. 467MP Haltbarkeit Klebstoff: 12 Monate (ca.)</p>	<p>Preis in CHF</p> <p>20 St. 0.34/St. ab 60 St. 0.29/St. ab 140 St. 0.27/St. ab 360 St. 0.24/St.</p>	<p>Die bequeme Lösung, falls Sie einen Scheibenmagneten aufkleben wollen. Es handelt sich um einen sehr flachen Scheibenmagneten (15 mm Durchmesser, 1 mm dünn) mit einer selbstklebenden Seite.</p>

<p><b>S-15-02-FOAM</b> Scheibenmagnet (selbstklebend) Ø 15 mm, Höhe 2 mm Gewicht: 2.7 g vernickelt (Ni-Cu-Ni) Magnetisierung: N35 Haftkraft: ca. 1.7 kg Klebstoff: 3M, Nr. 4920, 0.40 mm Haltbarkeit Klebstoff: 18 Monate (ca.)</p>	<p>Preis in CHF</p> <p>10 St. 0.51/St. ab 40 St. 0.43/St. ab 80 St. 0.39/St. ab 160 St. 0.36/St.</p>	<p>Die bequeme Lösung, falls Sie einen Scheibenmagneten S-15-02-N aufkleben wollen. Dieser flache Scheibenmagnet (15 mm Durchmesser, 2 mm dick) hat eine sehr stark selbstklebende Seite aus Polsterschaum.</p>
<p><b>S-18-01-STIC</b> Scheibenmagnet (selbstklebend) Ø 18 mm, Höhe 1 mm Gewicht: 1.9 g vernickelt (Ni-Cu-Ni) Magnetisierung: N35 Haftkraft: ca. 980 g Klebstoff: 3M, Nr. 467MP Haltbarkeit Klebstoff: 12 Monate (ca.)</p>	<p>Preis in CHF</p> <p>10 St. 0.46/St. ab 40 St. 0.39/St. ab 80 St. 0.36/St. ab 160 St. 0.34/St.</p>	<p>Die bequeme Lösung, falls Sie einen Scheibenmagneten aufkleben wollen. Es handelt sich um einen sehr flachen Scheibenmagneten (18 mm Durchmesser, 1 mm dick), mit einer selbstklebenden Seite.</p>
<p><b>S-18-02-FOAM</b> Scheibenmagnet (selbstklebend) Ø 18 mm, Höhe 2 mm Gewicht: 3.9 g vernickelt (Ni-Cu-Ni) Magnetisierung: N35 Haftkraft: ca. 2 kg Klebstoff: 3M, Nr. 4920, 0.40 mm Haltbarkeit Klebstoff: 18 Monate (ca.)</p>	<p>Preis in CHF</p> <p>10 St. 0.61/St. ab 40 St. 0.52/St. ab 80 St. 0.48/St. ab 160 St. 0.44/St.</p>	<p>Die bequeme Lösung, falls Sie einen Scheibenmagneten aufkleben wollen. Dieser flache Scheibenmagnet (18 mm Durchmesser, 2 mm dick) hat eine sehr stark selbstklebende Seite aus Polsterschaum.</p>
<p><b>S-20-01-STIC</b> Scheibenmagnet (selbstklebend) Ø 20 mm, Höhe 1 mm Gewicht: 2.4 g vernickelt (Ni-Cu-Ni) Magnetisierung: N35 Haftkraft: ca. 1.1 kg Klebstoff: 3M, Nr. 467MP Haltbarkeit Klebstoff: 12 Monate (ca.)</p>	<p>Preis in CHF</p> <p>10 St. 0.46/St. ab 40 St. 0.39/St. ab 80 St. 0.36/St. ab 160 St. 0.34/St.</p>	<p>Die bequeme Lösung, falls Sie einen Scheibenmagneten aufkleben wollen. Es handelt sich um einen sehr flachen Scheibenmagneten (20 mm Durchmesser, 1 mm dünn) mit einer selbstklebenden Seite.</p>
<p><b>S-20-02-FOAM</b> Scheibenmagnet (selbstklebend) Ø 20 mm, Höhe 2 mm Gewicht: 4.8 g vernickelt (Ni-Cu-Ni) Magnetisierung: N35 Haftkraft: ca. 2.3 kg Klebstoff: 3M, Nr. 4920, 0.40 mm Haltbarkeit Klebstoff: 18 Monate (ca.)</p>	<p>Preis in CHF</p> <p>10 St. 0.72/St. ab 40 St. 0.63/St. ab 80 St. 0.59/St. ab 160 St. 0.55/St.</p>	<p>Die bequeme Lösung, falls Sie den S-20-02-N aufkleben wollen. Es handelt sich einfach um einen flachen Scheibenmagneten mit einer selbstklebenden Seite aus Polsterschaum. Einfach die Folie abziehen und aufkleben. Die Verkaufseinheit beträgt 5 sich anziehende Magnetpaare.</p>
<p><b>S-22-02-FOAM</b> Scheibenmagnet (selbstklebend) Ø 22 mm, Höhe 2 mm Gewicht: 5.8 g vernickelt (Ni-Cu-Ni) Magnetisierung: N35 Haftkraft: ca. 2.5 kg Klebstoff: 3M, Nr. 4920, 0.40 mm Haltbarkeit Klebstoff: 18 Monate (ca.)</p>	<p>Preis in CHF</p> <p>10 St. 0.80/St. ab 40 St. 0.68/St. ab 80 St. 0.64/St. ab 160 St. 0.59/St.</p>	<p>Dieser sehr flache Scheibenmagnet (22 mm Durchmesser, 2 mm dick) hat eine sehr stark selbstklebende Seite aus Polsterschaum und eine beachtliche Haftkraft von ca. 2,5 kg.</p>
<p><b>S-25-02-FOAM</b> Scheibenmagnet (selbstklebend) Ø 25 mm, Höhe 2 mm Gewicht: 7.5 g vernickelt (Ni-Cu-Ni) Magnetisierung: N35 Haftkraft: ca. 2.9 kg Klebstoff: 3M, Nr. 4920, 0.40 mm Haltbarkeit Klebstoff: 18 Monate (ca.)</p>	<p>Preis in CHF</p> <p>10 St. 1.19/St. ab 40 St. 1.03/St. ab 80 St. 0.97/St. ab 160 St. 0.91/St.</p>	<p>Dieser sehr flache Scheibenmagnet (25 mm Durchmesser, 2 mm dick) hat eine sehr stark selbstklebende Seite aus Polsterschaum und eine beachtliche Haftkraft von knapp 3 kg.</p>
<p><b>Q-10-05-01-STIC</b> Quadermagnet (selbstklebend) 10 x 5 x 1 mm Gewicht: 0.38 g vernickelt (Ni-Cu-Ni) Magnetisierung: N35 Haftkraft: ca. 550 g Klebstoff: 3M, Nr. 467MP Haltbarkeit Klebstoff: 12 Monate (ca.)</p>	<p>Preis in CHF</p> <p>40 St. 0.20/St. ab 120 St. 0.17/St. ab 280 St. 0.15/St. ab 640 St. 0.14/St.</p>	<p>Die bequeme Lösung, falls Sie einen Quadermagneten aufkleben wollen. Es handelt sich um einen sehr flachen Quadermagneten (10 mm lang, 5 mm breit, 1 mm dünn) mit einer selbstklebenden Seite.</p>
<p><b>Q-10-10-01-STIC</b> Quadermagnet (selbstklebend) 10 x 10 x 1 mm Gewicht: 0.76 g vernickelt (Ni-Cu-Ni) Magnetisierung: N35 Haftkraft: ca. 500 g Klebstoff: 3M, Nr. 467MP Haltbarkeit Klebstoff: 12 Monate (ca.)</p>	<p>Preis in CHF</p> <p>20 St. 0.26/St. ab 60 St. 0.22/St. ab 140 St. 0.20/St. ab 360 St. 0.18/St.</p>	<p>Die bequeme Lösung, falls Sie einen Quadermagneten aufkleben wollen. Es handelt sich um einen sehr flachen Quadermagneten (10 mm lang, 10 mm breit, 1 mm dünn) mit einer selbstklebenden Seite.</p>

<p><b>Q-15-08-01-STIC</b> Quadermagnet (selbstklebend) 15 x 8 x 1 mm Gewicht: 0,91 g vernickelt (Ni-Cu-Ni) Magnetisierung: N35 Haftkraft: ca. 600 g Klebstoff: 3M, Nr. 467MP Haltbarkeit Klebstoff: 12 Monate (ca.)</p>	<p>Preis in CHF</p> <p>20 St. 0.30/St. ab 60 St. 0.26/St. ab 140 St. 0.24/St. ab 360 St. 0.21/St.</p>	<p>Die bequeme Lösung, falls Sie einen Quadermagneten aufkleben wollen. Es handelt sich um einen sehr flachen Quadermagneten (15 mm lang, 8 mm breit, 1 mm dünn) mit einer selbstklebenden Seite.</p>
<p><b>Q-20-10-01-STIC</b> Quadermagnet (selbstklebend) 20 x 10 x 1 mm Gewicht: 1,5 g vernickelt (Ni-Cu-Ni) Magnetisierung: N35 Haftkraft: ca. 800 g Klebstoff: 3M, Nr. 467MP Haltbarkeit Klebstoff: 12 Monate (ca.)</p>	<p>Preis in CHF</p> <p>20 St. 0.36/St. ab 60 St. 0.31/St. ab 140 St. 0.28/St. ab 360 St. 0.26/St.</p>	<p>Die bequeme Lösung, falls Sie einen Quadermagneten aufkleben wollen. Es handelt sich um einen sehr flachen Quadermagneten (20 mm lang, 10 mm breit, 1 mm dünn) mit einer selbstklebenden Seite.</p>
<p><b>Q-20-20-01-STIC</b> Quadermagnet (selbstklebend) 20 x 20 x 1 mm Gewicht: 3 g vernickelt (Ni-Cu-Ni) Magnetisierung: N35 Haftkraft: ca. 1.1 kg Klebstoff: 3M, Nr. 467MP Haltbarkeit Klebstoff: 12 Monate (ca.)</p>	<p>Preis in CHF</p> <p>10 St. 0.50/St. ab 40 St. 0.43/St. ab 80 St. 0.40/St. ab 160 St. 0.38/St.</p>	<p>Die bequeme Lösung, falls Sie einen Quadermagneten aufkleben wollen. Es handelt sich um einen sehr flachen Quadermagneten (20 mm lang, 20 mm breit, 1 mm dünn) mit einer selbstklebenden Seite.</p>
<p><b>Q-25-12-01-STIC</b> Quadermagnet (selbstklebend) 25 x 12 x 1 mm Gewicht: 2,3 g vernickelt (Ni-Cu-Ni) Magnetisierung: N35 Haftkraft: ca. 1 kg Klebstoff: 3M, Nr. 467MP Haltbarkeit Klebstoff: 12 Monate (ca.)</p>	<p>Preis in CHF</p> <p>10 St. 0.64/St. ab 40 St. 0.53/St. ab 80 St. 0.49/St. ab 160 St. 0.45/St.</p>	<p>Die bequeme Lösung, falls Sie einen Quadermagneten aufkleben wollen. Es handelt sich um einen sehr flachen Quadermagneten (25 mm lang, 12 mm breit, 1 mm dünn) mit einer selbstklebenden Seite.</p>
<p><b>Q-30-10-01-STIC</b> Quadermagnet (selbstklebend) 30 x 10 x 1 mm Gewicht: 2,3 g vernickelt (Ni-Cu-Ni) Magnetisierung: N35 Haftkraft: ca. 1 kg Klebstoff: 3M, Nr. 467MP Haltbarkeit Klebstoff: 12 Monate (ca.)</p>	<p>Preis in CHF</p> <p>20 St. 0.49/St. ab 60 St. 0.43/St. ab 140 St. 0.40/St. ab 360 St. 0.36/St.</p>	<p>Die bequeme Lösung, falls Sie einen Quadermagneten aufkleben wollen. Es handelt sich um einen sehr flachen Quadermagneten (30 mm lang, 10 mm breit, 1 mm dünn) mit einer selbstklebenden Seite.</p>
<p><b>Q-40-12-01-STIC</b> Quadermagnet (selbstklebend) 40 x 12 x 1 mm Gewicht: 3,6 g vernickelt (Ni-Cu-Ni) Magnetisierung: N35 Haftkraft: ca. 1.2 kg Klebstoff: 3M, Nr. 467MP Haltbarkeit Klebstoff: 12 Monate (ca.)</p>	<p>Preis in CHF</p> <p>20 St. 0.71/St. ab 60 St. 0.64/St. ab 140 St. 0.58/St. ab 360 St. 0.54/St.</p>	<p>Die bequeme Lösung, falls Sie einen Quadermagneten aufkleben wollen. Es handelt sich um einen sehr flachen Quadermagneten (40 mm lang, 12 mm breit, 1 mm dünn) mit einer selbstklebenden Seite.</p>

## Sets mit Neodym-Magneten

Bitte beachten Sie: Wegen der Verschluckungsgefahr sind die Magnete in diesen Sets nicht als Spielzeug für jüngere Kinder geeignet und müssen von Kleinkindern ferngehalten werden. Wenn mehrere kleine Magnete verschluckt werden, können sich diese im Darm festsetzen und lebensgefährliche Verletzungen verursachen.

<b>Z-10</b> Macho-Set Koffer mit 40 Supermagneten Gewicht: 1.4 kg/Set	Preis in CHF 1 Set 59.95/Set	Für Männer, die sonst schon alles haben ... Für Kerle, die keinen Schmerz kennen ... Für Typen, die nichts so schnell aus den Socken haut ... ... gibt es jetzt das Supermagnete Macho-Set! 10 grosse und 30 kleine Supermagnete im Werkzeug-Koffer.
<b>Z-13</b> Muster-Set L 9 grosse Neodym-Magnete in verschiedenen Formen und Grössen Gewicht: 330 g/Set	Preis in CHF 1 Set 20.00/Set ab 3 Sets 17.00/Set ab 10 Sets 15.00/Set	Dieses Muster-Set besteht aus 9 besonders praktischen grösseren Neodym-Magneten. Aus starken Scheiben-, Quader- und Würfelmagneten kann der ideale Magnet für den eigenen Einsatzzweck gefunden werden, ohne dass eine Mindestanzahl der Magnete gekauft werden muss.
<b>Z-04</b> Set 114 Set aus 114 kleinen Magneten Gewicht: 59 g/Set	Preis in CHF 1 Set 18.55/Set ab 3 Sets 16.80/Set ab 10 Sets 15.25/Set ab 20 Sets 14.45/Set ab 40 Sets 13.80/Set	Set mit 114 Supermagneten! Sie erhalten 30 St. Q-05-05-02-G, 30 St. S-06-02-N, 30 St. R-06-02-02-G, 12 St. W-05-N, 12 St. W-05-G. Einzeln gekauft kosten diese 114 Magnete fast doppelt so viel - ein Hammerpreis!



## Magnete zum Einnähen aus Neodym

Flache, in feste Kunststofffolie eingeschweisste Neodym-Scheibenmagnete zum Einnähen in Kleidung. Dank der Kunststoff-Ummantelung sind die Magnete wasserfest und rostfrei und können gewaschen werden und im Aussenbereich und in nassen Umgebungen eingesetzt werden.

<p><b>M-SEW-01</b> einnähbare Magnete 12 x 2 mm mit quadratischer PVC-Hülle Gewicht: 2 g Haftkraft: ca. 1.2 kg</p>	<p>Preis in CHF 20 St. 0.47/St. ab 60 St. 0.45/St. ab 140 St. 0.43/St. ab 360 St. 0.42/St.</p>	<p>Dies sind in eine quadratische Kunststoffhülle eingeschweisste Scheibenmagnete (12 x 2 mm) mit einer Haftkraft von rund einem Kilogramm. Sie können in Kleider eingenäht oder in nassen Umgebungen eingesetzt werden, ohne zu rosten.</p>
<p><b>M-SEW-02</b> einnähbare Magnete 12 x 2 mm mit kreisrunder PVC-Hülle Gewicht: 2 g Haftkraft: ca. 1.2 kg</p>	<p>Preis in CHF 20 St. 0.47/St. ab 60 St. 0.45/St. ab 140 St. 0.43/St. ab 360 St. 0.42/St.</p>	<p>Dies sind in eine runde Kunststoffhülle eingeschweisste Scheibenmagnete (12 x 2 mm) mit einer Haftkraft von rund einem Kilogramm. Sie können in Kleider eingenäht oder in nassen Umgebungen eingesetzt werden, ohne zu rosten.</p>
<p><b>M-SEW-03</b> einnähbare Magnete 18 x 2 mm mit quadratischer PVC-Hülle Gewicht: 4 g Haftkraft: ca. 1.9 kg</p>	<p>Preis in CHF 10 St. 0.70/St. ab 40 St. 0.66/St. ab 80 St. 0.64/St. ab 160 St. 0.63/St.</p>	<p>Dies sind in eine quadratische Kunststoffhülle eingeschweisste Scheibenmagnete (18 x 2 mm) mit einer Haftkraft von fast zwei Kilogramm. Sie können in Kleider eingenäht oder in nassen Umgebungen eingesetzt werden, ohne zu rosten.</p>
<p><b>M-SEW-04</b> einnähbare Magnete 18 x 2 mm mit kreisrunder PVC-Hülle Gewicht: 4 g Haftkraft: ca. 1.9 kg</p>	<p>Preis in CHF 10 St. 0.70/St. ab 40 St. 0.66/St. ab 80 St. 0.64/St. ab 160 St. 0.62/St.</p>	<p>Dies sind in eine runde Kunststoffhülle eingeschweisste Scheibenmagnete (18 x 2 mm) mit einer Haftkraft von fast zwei Kilogramm. Sie können in Kleider eingenäht oder in nassen Umgebungen eingesetzt werden, ohne zu rosten.</p>

## Magnete zum Anschrauben

Flache Scheibenmagnete und Quadermagnete aus Neodym mit einer oder zwei Bohrungen mit Senkung. Sie können mit einer Senkkopfschraube angeschraubt werden. Sie sind nur 4 mm dick und daher äusserst diskret zum Aufhängen von Schildern, Werkzeugen etc. Magnete zum Anschrauben sind sehr beliebt im Küchenbau, im Messe- und Ladenbau, in der Beschriftungstechnik, im Möbelbau etc.

<b>CS-S-15-04-N</b> Scheibenmagnet Ø 15 mm, Höhe 4 mm mit Bohrung und Senkung N35, vernickelt Gewicht: 4 g Haftkraft: ca. 3 kg		Preis in CHF	Durchmesser D: 15 mm
		5 St. 0.77/St.	Höhe H: 4 mm
	ab	15 St. 0.67/St.	Bohrung d1: 4.5 mm
	ab	40 St. 0.60/St.	Bohrung d2: 9.46 mm
	ab	80 St. 0.56/St.	Senkung t: 2.48 mm
			Toleranz: +/- 0.1 mm
<b>CS-S-18-04-N</b> Scheibenmagnet Ø 18 mm, Höhe 4 mm mit Bohrung und Senkung N35, vernickelt Gewicht: 6.3 g Haftkraft: ca. 4 kg		Preis in CHF	Durchmesser D: 18 mm
		5 St. 1.04/St.	Höhe H: 4 mm
	ab	15 St. 0.91/St.	Bohrung d1: 4.5 mm
	ab	40 St. 0.81/St.	Bohrung d2: 9.46 mm
	ab	80 St. 0.75/St.	Senkung t: 2.48 mm
			Toleranz: +/- 0.1 mm
<b>CS-S-23-04-N</b> Scheibenmagnet Ø 23 mm, Höhe 4 mm mit Bohrung und Senkung N35, vernickelt Gewicht: 11 g Haftkraft: ca. 6.5 kg		Preis in CHF	Durchmesser D: 23 mm
		5 St. 1.37/St.	Höhe H: 4 mm
	ab	15 St. 1.21/St.	Bohrung d1: 4.5 mm
	ab	40 St. 1.09/St.	Bohrung d2: 9.46 mm
	ab	80 St. 1.02/St.	Senkung t: 2.48 mm
			Toleranz: +/- 0.1 mm
<b>CS-S-27-04-N</b> Scheibenmagnet Ø 27 mm, Höhe 4 mm mit Bohrung und Senkung N35, vernickelt Gewicht: 16 g Haftkraft: ca. 8 kg		Preis in CHF	Durchmesser D: 27 mm
		1 St. 2.10/St.	Höhe H: 4 mm
	ab	3 St. 1.85/St.	Bohrung d1: 4.5 mm
	ab	10 St. 1.60/St.	Bohrung d2: 9.46 mm
	ab	20 St. 1.50/St.	Senkung t: 2.48 mm
	ab	40 St. 1.40/St.	Toleranz: +/- 0.1 mm
<b>CS-S-34-04-N</b> Scheibenmagnet Ø 34 mm, Höhe 4 mm mit Bohrung und Senkung N35, vernickelt Gewicht: 27 g Haftkraft: ca. 10 kg		Preis in CHF	Durchmesser D: 34 mm
		1 St. 2.75/St.	Höhe H: 4 mm
	ab	3 St. 2.40/St.	Bohrung d1: 4.5 mm
	ab	10 St. 2.10/St.	Bohrung d2: 9.46 mm
	ab	20 St. 1.95/St.	Senkung t: 2.48 mm
	ab	40 St. 1.80/St.	Toleranz: +/- 0.1 mm
<b>CS-S-42-04-N</b> Scheibenmagnet Ø 42 mm, Höhe 4 mm mit Bohrung und Senkung N35, vernickelt Gewicht: 35 g Haftkraft: ca. 12 kg		Preis in CHF	Durchmesser D: 42 mm
		1 St. 3.65/St.	Höhe H: 4 mm
	ab	3 St. 3.20/St.	Bohrung d1: 4.5 mm
	ab	10 St. 2.80/St.	Bohrung d2: 9.46 mm
	ab	20 St. 2.60/St.	Senkung t: 2.48 mm
	ab	40 St. 2.40/St.	Toleranz: +/- 0.1 mm
<b>CS-S-50-04-N</b> Scheibenmagnet Ø 50 mm, Höhe 4 mm mit Bohrung und Senkung N35, vernickelt Gewicht: 59 g Haftkraft: ca. 14 kg		Preis in CHF	Durchmesser D: 50 mm
		1 St. 4.95/St.	Höhe H: 4 mm
	ab	3 St. 4.35/St.	Bohrung d1: 4.5 mm
	ab	10 St. 3.80/St.	Bohrung d2: 9.46 mm
	ab	20 St. 3.55/St.	Senkung t: 2.48 mm
	ab	40 St. 3.30/St.	Toleranz: +/- 0.1 mm
<b>CS-Q-15-15-04-N</b> Quadermagnet 15 x 15 x 4 mm mit Bohrung und Senkung N35, vernickelt Gewicht: 5.8 g Haftkraft: ca. 4 kg		Preis in CHF	Seitenlänge S1: 15 mm
		5 St. 1.12/St.	Seitenlänge S2: 15 mm
	ab	15 St. 0.96/St.	Höhe H: 4 mm
	ab	40 St. 0.84/St.	Bohrung d1: 4.5 mm
	ab	80 St. 0.76/St.	Bohrung d2: 9.46 mm
			Senkung t: 2.48 mm

<p><b>CS-Q-20-20-04-N</b> Quadermagnet 20 x 20 x 4 mm mit Bohrung und Senkung N35, vernickelt Gewicht: 11 g Haftkraft: ca. 7.5 kg</p>	<p>Preis in CHF</p> <p>5 St. 1.50/St. 15 St. 1.30/St. 40 St. 1.16/St. 80 St. 1.07/St.</p>	<p>Seitenlänge S1: 20 mm Seitenlänge S2: 20 mm Höhe H: 4 mm Bohrung d1: 4.5 mm Senkung d2: 9.46 mm Senkung t: 2.48 mm</p>
<p><b>CS-Q-40-20-04-N</b> Quadermagnet 40 x 20 x 4 mm mit Bohrung und Senkung N35, vernickelt Gewicht: 22 g Haftkraft: ca. 12 kg</p>	<p>Preis in CHF</p> <p>1 St. 3.20/St. 3 St. 2.80/St. 10 St. 2.45/St. 20 St. 2.30/St. 40 St. 2.15/St.</p>	<p>Seitenlänge S1: 40 mm Seitenlänge S2: 20 mm Höhe H: 4 mm Bohrung d1: 4.5 mm Senkung d2: 9.46 mm Senkung t: 2.48 mm</p>
<p><b>CS-Q-40-40-04-N</b> Quadermagnet 40 x 40 x 4 mm mit Bohrung und Senkung N35, vernickelt Gewicht: 47 g Haftkraft: ca. 16 kg</p>	<p>Preis in CHF</p> <p>1 St. 4.85/St. 3 St. 4.20/St. 10 St. 3.65/St. 20 St. 3.35/St. 40 St. 3.10/St.</p>	<p>Seitenlänge S1: 40 mm Seitenlänge S2: 40 mm Höhe H: 4 mm Bohrung d1: 4.5 mm Senkung d2: 9.46 mm Senkung t: 2.48 mm</p>
<p><b>CS-Q-60-20-04-N</b> Quadermagnet 60 x 20 x 4 mm mit Bohrung und Senkung N35, vernickelt Gewicht: 34 g Haftkraft: ca. 13 kg</p>	<p>Preis in CHF</p> <p>1 St. 4.40/St. 3 St. 3.85/St. 10 St. 3.30/St. 20 St. 3.05/St. 40 St. 2.85/St.</p>	<p>Seitenlänge S1: 60 mm Seitenlänge S2: 20 mm Höhe H: 4 mm Bohrung d1: 4.5 mm Senkung d2: 9.46 mm Senkung t: 2.48 mm</p>
<p><b>CS-Q-80-20-04-N</b> Quadermagnet 80 x 20 x 4 mm mit Bohrung und Senkung N35, vernickelt Gewicht: 47 g Haftkraft: ca. 18 kg</p>	<p>Preis in CHF</p> <p>1 St. 6.00/St. 3 St. 5.35/St. 10 St. 4.80/St. 20 St. 4.50/St. 40 St. 4.25/St.</p>	<p>Seitenlänge S1: 80 mm Seitenlänge S2: 20 mm Höhe H: 4 mm Bohrung d1: 4.5 mm Senkung d2: 9.46 mm Senkung t: 2.48 mm</p>

## Scheibenmagnete aus Ferrit

Alle Scheibenmagnete aus Ferrit haben Nord- und Südpol auf den ebenen Kreisflächen (axiale Magnetisierung).

<b>FE-S-05-05</b>		Preis in CHF	
Scheibenmagnet Ø 5 mm,		100 St.	0.10/St.
Höhe 5 mm			
Toleranz: +/- 0.1 mm, +/- 0.1 mm	ab	300 St.	0.09/St.
Gewicht: 0.48 g		ab 700 St.	0.08/St.
unbeschichtet		ab 1600 St.	0.07/St.
Magnetisierung: Y35			
Haftkraft: ca. 100 g			
<b>FE-S-10-03</b>		Preis in CHF	
Scheibenmagnet Ø 10 mm,		20 St.	0.17/St.
Höhe 3 mm			
Toleranz: +/- 0.1 mm, +/- 0.1 mm	ab	60 St.	0.14/St.
Gewicht: 1.1 g		ab 140 St.	0.13/St.
unbeschichtet		ab 360 St.	0.11/St.
Magnetisierung: Y35			
Haftkraft: ca. 200 g			
<b>FE-S-10-05</b>		Preis in CHF	
Scheibenmagnet Ø 10 mm,		20 St.	0.19/St.
Höhe 5 mm			
Toleranz: +/- 0.1 mm, +/- 0.1 mm	ab	60 St.	0.17/St.
Gewicht: 1.9 g		ab 140 St.	0.15/St.
unbeschichtet		ab 360 St.	0.13/St.
Magnetisierung: Y35			
Haftkraft: ca. 300 g			
<b>FE-S-10-10</b>		Preis in CHF	
Scheibenmagnet Ø 10 mm,		10 St.	0.20/St.
Höhe 10 mm			
Toleranz: +/- 0.1 mm, +/- 0.1 mm	ab	40 St.	0.16/St.
Gewicht: 3.8 g		ab 80 St.	0.15/St.
unbeschichtet		ab 160 St.	0.13/St.
Magnetisierung: Y35			
Haftkraft: ca. 400 g			
<b>FE-S-100-15</b>		Preis in CHF	
Scheibenmagnet Ø 100 mm,		1 St.	7.20/St.
Höhe 15 mm			
Toleranz: +/- 2.0 mm, +/- 0.1 mm	ab	3 St.	6.50/St.
Gewicht: 570 g		ab 10 St.	5.85/St.
unbeschichtet		ab 20 St.	5.55/St.
Magnetisierung: Y35		ab 40 St.	5.30/St.
Haftkraft: ca. 11 kg			
<b>FE-S-12-05</b>		Preis in CHF	
Scheibenmagnet Ø 12 mm,		10 St.	0.15/St.
Höhe 5 mm			
Toleranz: +/- 0.1 mm, +/- 0.1 mm	ab	40 St.	0.12/St.
Gewicht: 2.7 g		ab 80 St.	0.11/St.
unbeschichtet		ab 160 St.	0.10/St.
Magnetisierung: Y35			
Haftkraft: ca. 400 g			
<b>FE-S-15-05</b>		Preis in CHF	
Scheibenmagnet Ø 15 mm,		10 St.	0.24/St.
Höhe 5 mm			
Toleranz: +/- 0.1 mm, +/- 0.1 mm	ab	40 St.	0.20/St.
Gewicht: 4.3 g		ab 80 St.	0.18/St.
unbeschichtet		ab 160 St.	0.16/St.
Magnetisierung: Y35			
Haftkraft: ca. 550 g			
<b>FE-S-15-10</b>		Preis in CHF	
Scheibenmagnet Ø 15 mm,		5 St.	0.29/St.
Höhe 10 mm			
Toleranz: +/- 0.1 mm, +/- 0.1 mm	ab	15 St.	0.25/St.
Gewicht: 8.6 g		ab 40 St.	0.22/St.
unbeschichtet		ab 80 St.	0.20/St.
Magnetisierung: Y35			
Haftkraft: ca. 750 g			

<b>FE-S-20-03</b>		Preis in CHF	
Scheibenmagnet Ø 20 mm,		15 St.	0.15/St.
Höhe 3 mm			
Toleranz: +/- 0.1 mm, +/- 0.1 mm	ab	45 St.	0.13/St.
Gewicht: 4.6 g			
unbeschichtet	ab	105 St.	0.12/St.
Magnetisierung: Y35	ab	240 St.	0.10/St.
Haftkraft: ca. 400 g			
<b>FE-S-20-05</b>		Preis in CHF	
Scheibenmagnet Ø 20 mm,		10 St.	0.20/St.
Höhe 5 mm			
Toleranz: +/- 0.1 mm, +/- 0.1 mm	ab	40 St.	0.16/St.
Gewicht: 7.6 g			
unbeschichtet	ab	80 St.	0.15/St.
Magnetisierung: Y35	ab	160 St.	0.13/St.
Haftkraft: ca. 700 g			
<b>FE-S-20-10</b>		Preis in CHF	
Scheibenmagnet Ø 20 mm,		10 St.	0.33/St.
Höhe 10 mm			
Toleranz: +/- 0.1 mm, +/- 0.1 mm	ab	40 St.	0.27/St.
Gewicht: 15 g			
unbeschichtet	ab	80 St.	0.25/St.
Magnetisierung: Y35	ab	160 St.	0.23/St.
Haftkraft: ca. 1.4 kg			
<b>FE-S-25-05</b>		Preis in CHF	
Scheibenmagnet Ø 25 mm,		10 St.	0.21/St.
Höhe 5 mm			
Toleranz: +/- 0.1 mm, +/- 0.1 mm	ab	40 St.	0.17/St.
Gewicht: 12 g			
unbeschichtet	ab	80 St.	0.15/St.
Magnetisierung: Y35	ab	160 St.	0.14/St.
Haftkraft: ca. 800 g			
<b>FE-S-25-10</b>		Preis in CHF	
Scheibenmagnet Ø 25 mm,		10 St.	0.35/St.
Höhe 10 mm			
Toleranz: +/- 0.1 mm, +/- 0.1 mm	ab	40 St.	0.30/St.
Gewicht: 24 g			
unbeschichtet	ab	80 St.	0.27/St.
Magnetisierung: Y35	ab	160 St.	0.25/St.
Haftkraft: ca. 1.5 kg			
<b>FE-S-25-15</b>		Preis in CHF	
Scheibenmagnet Ø 25 mm,		5 St.	0.54/St.
Höhe 15 mm			
Toleranz: +/- 0.1 mm, +/- 0.1 mm	ab	15 St.	0.47/St.
Gewicht: 36 g			
unbeschichtet	ab	40 St.	0.42/St.
Magnetisierung: Y35	ab	80 St.	0.39/St.
Haftkraft: ca. 2.3 kg			
<b>FE-S-30-05</b>		Preis in CHF	
Scheibenmagnet Ø 30 mm,		10 St.	0.36/St.
Höhe 5 mm			
Toleranz: +/- 0.6 mm, +/- 0.1 mm	ab	40 St.	0.30/St.
Gewicht: 17 g			
unbeschichtet	ab	80 St.	0.28/St.
Magnetisierung: Y35	ab	160 St.	0.26/St.
Haftkraft: ca. 900 g			
<b>FE-S-30-10</b>		Preis in CHF	
Scheibenmagnet Ø 30 mm,		5 St.	0.47/St.
Höhe 10 mm			
Toleranz: +/- 0.6 mm, +/- 0.1 mm	ab	15 St.	0.41/St.
Gewicht: 34 g			
unbeschichtet	ab	40 St.	0.36/St.
Magnetisierung: Y35	ab	80 St.	0.33/St.
Haftkraft: ca. 2.3 kg			
<b>FE-S-30-15</b>		Preis in CHF	
Scheibenmagnet Ø 30 mm,		5 St.	0.62/St.
Höhe 15 mm			
Toleranz: +/- 0.6 mm, +/- 0.1 mm	ab	15 St.	0.55/St.
Gewicht: 51 g			
unbeschichtet	ab	40 St.	0.49/St.
Magnetisierung: Y35	ab	80 St.	0.46/St.
Haftkraft: ca. 3 kg			

<b>FE-S-40-10</b> Scheibenmagnet Ø 40 mm, Höhe 10 mm Toleranz: +/- 0.8 mm, +/- 0.1 mm Gewicht: 61 g unbeschichtet Magnetisierung: Y35 Haftkraft: ca. 2.4 kg		Preis in CHF
		5 St. 1.10/St.
	ab	15 St. 0.98/St.
	ab	40 St. 0.89/St.
	ab	80 St. 0.84/St.
<b>FE-S-40-20</b> Scheibenmagnet Ø 40 mm, Höhe 20 mm Toleranz: +/- 0.8 mm, +/- 0.1 mm Gewicht: 120 g unbeschichtet Magnetisierung: Y35 Haftkraft: ca. 4.7 kg		Preis in CHF
		1 St. 1.60/St.
	ab	3 St. 1.40/St.
	ab	10 St. 1.25/St.
	ab	20 St. 1.15/St.
	ab	40 St. 1.10/St.
<b>FE-S-60-15</b> Scheibenmagnet Ø 60 mm, Höhe 15 mm Toleranz: +/- 1.2 mm, +/- 0.1 mm Gewicht: 210 g unbeschichtet Magnetisierung: Y35 Haftkraft: ca. 4.9 kg		Preis in CHF
		1 St. 2.15/St.
	ab	3 St. 1.90/St.
	ab	10 St. 1.70/St.
	ab	20 St. 1.60/St.
	ab	40 St. 1.50/St.
<b>FE-S-70-15</b> Scheibenmagnet Ø 70 mm, Höhe 15 mm Toleranz: +/- 1.4 mm, +/- 0.1 mm Gewicht: 280 g unbeschichtet Magnetisierung: Y35 Haftkraft: ca. 8.4 kg		Preis in CHF
		1 St. 3.05/St.
	ab	3 St. 2.70/St.
	ab	10 St. 2.45/St.
	ab	20 St. 2.30/St.
	ab	40 St. 2.15/St.

## Quadermagnete aus Ferrit

Alle Quadermagnete aus Ferrit haben Nord- und Südpol auf den beiden grössten Flächen.

<p><b>FE-Q-07-07-05</b> Quadermagnet 7 x 7 x 5 mm Toleranz: +/- 0.2 mm, +/- 0.2 mm, +/- 0.1mm Gewicht: 1.2 g unbeschichtet Magnetisierung: Y35 Haftkraft: ca. 200 g</p>	<p>Preis in CHF</p> <p>40 St. 0.13/St. ab 120 St. 0.11/St. ab 280 St. 0.09/St. ab 640 St. 0.08/St.</p>
<p><b>FE-Q-12-12-10</b> Quadermagnet 12 x 12 x 10 mm Toleranz: +/- 0.2 mm, +/- 0.2 mm, +/- 0.1mm Gewicht: 7 g unbeschichtet Magnetisierung: Y35 Haftkraft: ca. 600 g</p>	<p>Preis in CHF</p> <p>10 St. 0.33/St. ab 40 St. 0.27/St. ab 80 St. 0.24/St. ab 160 St. 0.22/St.</p>
<p><b>FE-Q-18-10-06</b> Quadermagnet 18 x 10 x 6 mm Toleranz: +/- 0.2 mm, +/- 0.2 mm, +/- 0.1 mm Gewicht: 5.2 g unbeschichtet Magnetisierung: Y35 Haftkraft: ca. 630 g</p>	<p>Preis in CHF</p> <p>10 St. 0.32/St. ab 40 St. 0.26/St. ab 80 St. 0.23/St. ab 160 St. 0.21/St.</p>
<p><b>FE-Q-20-20-03</b> Quadermagnet 20 x 20 x 3 mm Toleranz: +/- 0.2 mm, +/- 0.2 mm, +/- 0.1 mm Gewicht: 5.8 g unbeschichtet Magnetisierung: Y35 Haftkraft: ca. 450 g</p>	<p>Preis in CHF</p> <p>10 St. 0.41/St. ab 40 St. 0.33/St. ab 80 St. 0.30/St. ab 160 St. 0.27/St.</p>
<p><b>FE-Q-25-20-06</b> Quadermagnet 25 x 20 x 6 mm Toleranz: +/- 0.5 mm, +/- 0.4 mm, +/- 0.1 mm Gewicht: 15 g unbeschichtet Magnetisierung: Y35 Haftkraft: ca. 1.2 kg</p>	<p>Preis in CHF</p> <p>5 St. 0.46/St. ab 15 St. 0.39/St. ab 40 St. 0.33/St. ab 80 St. 0.30/St.</p>
<p><b>FE-Q-30-20-06</b> Quadermagnet 30 x 20 x 6 mm Toleranz: +/- 0.6 mm, +/- 0.4 mm, +/- 0.1 mm Gewicht: 17 g unbeschichtet Magnetisierung: Y35 Haftkraft: ca. 1.4 kg</p>	<p>Preis in CHF</p> <p>10 St. 0.48/St. ab 40 St. 0.39/St. ab 80 St. 0.35/St. ab 160 St. 0.32/St.</p>
<p><b>FE-Q-40-20-10</b> Quadermagnet 40 x 20 x 10 mm Toleranz: +/- 0.8 mm, +/- 0.4 mm, +/- 0.1 mm Gewicht: 39 g unbeschichtet Magnetisierung: Y35 Haftkraft: ca. 2.5 kg</p>	<p>Preis in CHF</p> <p>5 St. 0.89/St. ab 15 St. 0.76/St. ab 40 St. 0.67/St. ab 80 St. 0.61/St.</p>
<p><b>FE-Q-50-50-05</b> Quadermagnet 50 x 50 x 5 mm Toleranz: +/- 1.0 mm, +/- 1.0 mm, +/- 0.1 mm Gewicht: 61 g unbeschichtet Magnetisierung: Y35 Haftkraft: ca. 2 kg</p>	<p>Preis in CHF</p> <p>5 St. 1.42/St. ab 15 St. 1.24/St. ab 40 St. 1.10/St. ab 80 St. 1.02/St.</p>

**FE-Q-60-30-10**

Quadermagnet 60 x 30 x 10 mm  
Toleranz: +/- 1.2 mm, +/- 0.6  
mm, +/- 0.1 mm  
Gewicht: 87 g  
unbeschichtet  
Magnetisierung: Y35  
Haftkraft: ca. 4.1 kg

Preis in CHF

	1 St.	2.65/St.
ab	3 St.	2.30/St.
ab	10 St.	2.00/St.
ab	20 St.	1.85/St.
ab	40 St.	1.75/St.



## Ringmagnete aus Ferrit

Alle Ringmagnete aus Ferrit haben Nord- und Südpol auf den ebenen Kreisflächen (axiale Magnetisierung).

<b>FE-R-100-60-20</b>		Preis in CHF	
Ringmagnet Ø 100/60 mm, Höhe 20 mm		1 St.	3.50/St.
Toleranz: +/- 2.0 mm, +/- 1.2 mm, +/- 0.1 mm	ab	3 St.	3.15/St.
Gewicht: 490 g	ab	10 St.	2.85/St.
unbeschichtet	ab	20 St.	2.65/St.
Magnetisierung: Y35	ab	40 St.	2.55/St.
Haftkraft: ca. 16 kg			
<b>FE-R-22-06-05</b>		Preis in CHF	
Ringmagnet Ø 22/6 mm, Höhe 5 mm		15 St.	0.26/St.
Toleranz: +/- 0.44 mm, +/- 0.2 mm, +/- 0.1 mm	ab	45 St.	0.23/St.
Gewicht: 8.5 g	ab	105 St.	0.21/St.
unbeschichtet	ab	240 St.	0.19/St.
Magnetisierung: Y35			
Haftkraft: ca. 820 g			
<b>FE-R-30-16-08</b>		Preis in CHF	
Ringmagnet Ø 30/16 mm, Höhe 8 mm		10 St.	0.26/St.
Toleranz: +/- 0.6 mm, +/- 0.32 mm, +/- 0.1 mm	ab	40 St.	0.21/St.
Gewicht: 20 g	ab	80 St.	0.19/St.
unbeschichtet	ab	160 St.	0.18/St.
Magnetisierung: Y35			
Haftkraft: ca. 1.6 kg			
<b>FE-R-40-22-09</b>		Preis in CHF	
Ringmagnet Ø 40/22 mm, Höhe 9 mm		12 St.	0.35/St.
Toleranz: +/- 0.8 mm, +/- 0.44 mm, +/- 0.1 mm	ab	36 St.	0.30/St.
Gewicht: 38 g	ab	84 St.	0.30/St.
unbeschichtet	ab	204 St.	0.25/St.
Magnetisierung: Y35			
Haftkraft: ca. 2.7 kg			
<b>FE-R-60-20-10</b>		Preis in CHF	
Ringmagnet Ø 60/20 mm, Höhe 10 mm		1 St.	1.70/St.
Toleranz: +/- 1.2 mm, +/- 0.4 mm, +/- 0.1 mm	ab	3 St.	1.50/St.
Gewicht: 120 g	ab	10 St.	1.35/St.
unbeschichtet	ab	20 St.	1.25/St.
Magnetisierung: Y35	ab	40 St.	1.15/St.
Haftkraft: ca. 4 kg			
<b>FE-R-80-40-15</b>		Preis in CHF	
Ringmagnet Ø 80/40 mm, Höhe 15 mm		1 St.	2.45/St.
Toleranz: +/- 1.6 mm, +/- 0.8 mm, +/- 0.1 mm	ab	3 St.	2.15/St.
Gewicht: 270 g	ab	10 St.	1.95/St.
unbeschichtet	ab	20 St.	1.80/St.
Magnetisierung: Y35	ab	40 St.	1.70/St.
Haftkraft: ca. 9.5 kg			

## Topfmagnete mit Senkbohrung zum Anschrauben

Besonderheit: Diese Magnete können mit einer Senkkopf-Schraube befestigt werden.

Prinzip: Die Magnete sind in einen Stahltopf eingelassen. Der Stahltopf verstärkt die Haftkraft des Magneten, wenn der Magnet direkt auf einer dicken eisernen Oberfläche anliegt. Wenn kein Direktkontakt mit dem Gegenstück besteht oder wenn das Eisenblech dünn, bemalt oder rau ist, können Sie den Magneten deutlich weniger belasten.

Scherkraft: Die angegebene Haftkraft wurde rechtwinklig zum Haftgrund gemessen. Um den Magneten seitlich zu verschieben, ist eine viel kleinere Kraft notwendig. Wenn Sie einen Topfmagneten also an einer Wand verwenden, können Sie ihn deutlich weniger belasten, als wenn Sie ihn an der Decke einsetzen.

Rost: Diese Magnete sind nicht rostfrei und daher für den trockenen Innenbereich konzipiert.

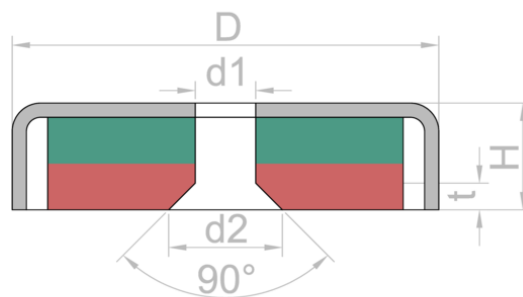

© supermagnete.com

<b>CSN-10</b> Topfmagnet mit Senkbohrung Gewicht: 2 g Haftkraft: ca. 1.3 kg		Preis in CHF	Durchmesser D: 10 mm
		5 St. 1.22/St.	Gesamthöhe H: 4.5 mm
	ab	15 St. 1.05/St.	Bohrung d1: 3 mm
	ab	40 St. 0.92/St.	Bohrung d2: 4.8 mm
	ab	80 St. 0.84/St.	Senkung t: 0.9 mm
			Toleranz: +/- 0.1 mm
<b>CSN-13</b> Topfmagnet mit Senkbohrung Gewicht: 3 g Haftkraft: ca. 3 kg		Preis in CHF	Durchmesser D: 13 mm
		5 St. 1.39/St.	Gesamthöhe H: 4.5 mm
	ab	15 St. 1.20/St.	Bohrung d1: 3 mm
	ab	40 St. 1.06/St.	Bohrung d2: 5.5 mm
	ab	80 St. 0.98/St.	Senkung t: 1.25 mm
			Toleranz: +/- 0.1 mm
<b>CSN-16</b> Topfmagnet mit Senkbohrung Gewicht: 5 g Haftkraft: ca. 4 kg		Preis in CHF	Durchmesser D: 16 mm
		5 St. 1.45/St.	Gesamthöhe H: 4.5 mm
	ab	15 St. 1.25/St.	Bohrung d1: 3.5 mm
	ab	40 St. 1.11/St.	Bohrung d2: 7.22 mm
	ab	80 St. 1.02/St.	Senkung t: 1.86 mm
			Toleranz: +/- 0.1 mm
<b>CSN-ES-16</b> Topfmagnet mit Senkbohrung Gewicht: 5.5 g Haftkraft: ca. 6.9 kg		Preis in CHF	Gleiche Abmessungen wie CSN-16, aber mit dickerem Stahltopf. Deswegen höhere Haftkraft als CSN-16.
		5 St. 1.48/St.	
	ab	15 St. 1.28/St.	
	ab	40 St. 1.13/St.	
	ab	80 St. 1.04/St.	
<b>CSN-HT-16</b> Topfmagnet mit Senkbohrung Gewicht: 5 g Haftkraft: ca. 4 kg		Preis in CHF	Dieser Magnet im Stahltopf hat eine Bohrung mit Senkung und kann mit einer Senkkopfschraube befestigt werden. Die Bauform ist identisch mit CSN-16, aber dieser Magnet ist hitzebeständig bis 150°C.
		5 St. 1.63/St.	
	ab	15 St. 1.42/St.	
	ab	40 St. 1.26/St.	
	ab	80 St. 1.17/St.	
<b>CSN-20</b> Topfmagnet mit Senkbohrung Gewicht: 11 g Haftkraft: ca. 9 kg		Preis in CHF	Durchmesser D: 20 mm
		1 St. 2.50/St.	Gesamthöhe H: 6 mm
	ab	3 St. 2.15/St.	Bohrung d1: 4.5 mm
	ab	10 St. 1.85/St.	Bohrung d2: 9.46 mm
	ab	20 St. 1.70/St.	Senkung t: 2.48 mm
	ab	40 St. 1.60/St.	Toleranz: +/- 0.1 mm

<p><b>CSN-ES-20</b> Topfmagnet mit Senkbohrung Gewicht: 12 g Haftkraft: ca. 11 kg</p>	<p>Preis in CHF</p> <p>1 St. 2.70/St.</p> <p>ab 3 St. 2.35/St.</p> <p>ab 10 St. 2.00/St.</p> <p>ab 20 St. 1.85/St.</p> <p>ab 40 St. 1.75/St.</p>	<p>Gleiche Abmessungen wie CSN-20, aber mit dickerem Stahltopf. Deswegen höhere Haftkraft als CSN-20.</p>
<p><b>CSN-HT-20</b> Topfmagnet mit Senkbohrung Gewicht: 11 g Haftkraft: ca. 9 kg</p>	<p>Preis in CHF</p> <p>1 St. 2.80/St.</p> <p>ab 3 St. 2.45/St.</p> <p>ab 10 St. 2.15/St.</p> <p>ab 20 St. 1.95/St.</p> <p>ab 40 St. 1.85/St.</p>	<p>Dieser Magnet im Stahltopf hat eine Bohrung mit Senkung und kann mit einer Senkkopfschraube befestigt werden. Die Bauform ist identisch mit CSN-20, aber dieser Magnet ist hitzebeständig bis 150°C.</p>
<p><b>CSN-25</b> Topfmagnet mit Senkbohrung Gewicht: 20 g Haftkraft: ca. 19 kg</p>	<p>Preis in CHF</p> <p>1 St. 3.30/St.</p> <p>ab 3 St. 2.85/St.</p> <p>ab 10 St. 2.50/St.</p> <p>ab 20 St. 2.30/St.</p> <p>ab 40 St. 2.15/St.</p>	<p>Durchmesser D: 25 mm Gesamthöhe H: 7 mm Bohrung d1: 5.5 mm Bohrung d2: 11.7 mm Senkung t: 3.1 mm Toleranz: +/- 0.1 mm</p>
<p><b>CSN-HT-25</b> Topfmagnet mit Senkbohrung Gewicht: 20 g Haftkraft: ca. 19 kg</p>	<p>Preis in CHF</p> <p>1 St. 3.90/St.</p> <p>ab 3 St. 3.45/St.</p> <p>ab 10 St. 3.00/St.</p> <p>ab 20 St. 2.80/St.</p> <p>ab 40 St. 2.60/St.</p>	<p>Dieser Magnet im Stahltopf hat eine Bohrung mit Senkung und kann mit einer Senkkopfschraube befestigt werden. Die Bauform ist identisch mit CSN-25, aber dieser Magnet ist hitzebeständig bis 150°C.</p>
<p><b>CSN-32</b> Topfmagnet mit Senkbohrung Gewicht: 35 g Haftkraft: ca. 30 kg</p>	<p>Preis in CHF</p> <p>1 St. 5.10/St.</p> <p>ab 3 St. 4.50/St.</p> <p>ab 10 St. 3.95/St.</p> <p>ab 20 St. 3.70/St.</p> <p>ab 40 St. 3.45/St.</p>	<p>Durchmesser D: 32 mm Gesamthöhe H: 7 mm Bohrung d1: 5.5 mm Bohrung d2: 11.7 mm Senkung t: 3.1 mm Toleranz: +/- 0.1 mm</p>
<p><b>CSN-HT-32</b> Topfmagnet mit Senkbohrung Gewicht: 35 g Haftkraft: ca. 30 kg</p>	<p>Preis in CHF</p> <p>1 St. 5.65/St.</p> <p>ab 3 St. 5.00/St.</p> <p>ab 10 St. 4.40/St.</p> <p>ab 20 St. 4.10/St.</p> <p>ab 40 St. 3.85/St.</p>	<p>Dieser Magnet im Stahltopf hat eine Bohrung mit Senkung und kann mit einer Senkkopfschraube befestigt werden. Die Bauform ist identisch mit CSN-32, aber dieser Magnet ist hitzebeständig bis 150°C.</p>
<p><b>CSN-40</b> Topfmagnet mit Senkbohrung Gewicht: 65 g Haftkraft: ca. 52 kg</p>	<p>Preis in CHF</p> <p>1 St. 6.70/St.</p> <p>ab 3 St. 5.90/St.</p> <p>ab 10 St. 5.25/St.</p> <p>ab 20 St. 4.90/St.</p> <p>ab 40 St. 4.60/St.</p>	<p>Durchmesser D: 40 mm Gesamthöhe H: 8 mm Bohrung d1: 5.5 mm Bohrung d2: 11.7 mm Senkung t: 3.1 mm Toleranz: +/- 0.1 mm</p>
<p><b>CSN-48</b> Topfmagnet mit Senkbohrung Gewicht: 120 g Haftkraft: ca. 87 kg</p>	<p>Preis in CHF</p> <p>1 St. 9.80/St.</p> <p>ab 3 St. 8.70/St.</p> <p>ab 10 St. 7.75/St.</p> <p>ab 20 St. 7.30/St.</p> <p>ab 40 St. 6.90/St.</p>	<p>Durchmesser D: 48 mm Gesamthöhe H: 11.5 mm Bohrung d1: 8.5 mm Bohrung d2: 18.12 mm Senkung t: 4.81 mm Toleranz: +/- 0.1 mm</p>
<p><b>CSN-60</b> Topfmagnet mit Senkbohrung Gewicht: 250 g Haftkraft: ca. 130 kg</p>	<p>Preis in CHF</p> <p>1 St. 17.70/St.</p> <p>ab 3 St. 15.90/St.</p> <p>ab 10 St. 14.30/St.</p> <p>ab 20 St. 13.50/St.</p> <p>ab 40 St. 12.80/St.</p>	<p>Durchmesser D: 60 mm Gesamthöhe H: 15 mm Bohrung d1: 8.5 mm Bohrung d2: 18.12 mm Senkung t: 4.81 mm Toleranz: +/- 0.1 mm</p>

## Magnethaken Neodym: stark & praktisch

Besonderheit: Diese Magnete eignen sich zum Aufhängen von Gegenständen. Der Haken kann herausgeschraubt werden. Wählen Sie zwischen silberner und weisser Farbe.

Prinzip: Die Magnete sind in einen Stahltopf eingelassen. Der Stahltopf verstärkt die Haftkraft des Magneten, wenn der Magnet direkt auf einer dicken eisernen Oberfläche anliegt. Wenn kein Direktkontakt mit dem Gegenstück besteht oder wenn das Eisenblech dünn, bemalt oder rau ist, können Sie den Magneten deutlich weniger belasten.

Scherkraft: Die angegebene Haftkraft wurde rechtwinklig zum Haftgrund gemessen. Um den Magneten seitlich zu verschieben, ist eine viel kleinere Kraft notwendig. Wenn Sie einen Topfmagneten also an einer Wand verwenden, können Sie ihn deutlich weniger belasten, als wenn Sie ihn an der Decke einsetzen.

Rost: Diese Magnete sind nicht rostfrei und daher für den trockenen Innenbereich konzipiert.

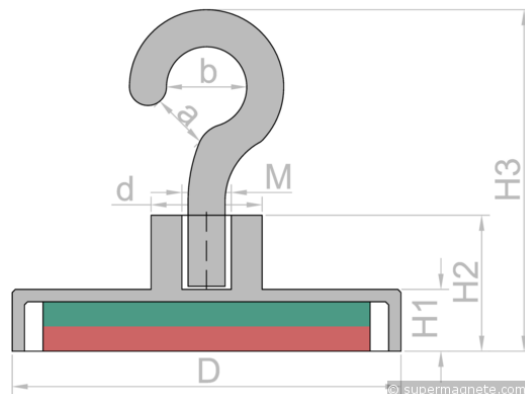

<b>FTN-10</b> Hakenmagnet Gewinde M3 Gewicht: 5 g Haftkraft: ca. 3 kg	Preis in CHF 5 St. 1.44/St. ab 15 St. 1.25/St. ab 40 St. 1.11/St. ab 80 St. 1.03/St.	Topfdurchmesser D: 10 mm Halsdurchmesser d: 5 mm Topfhöhe H1: 4.5 mm Gesamthöhe ohne Haken H2: 11.5 mm mit Haken H3: 26 mm
<b>FTN-13</b> Hakenmagnet Gewinde M3 Gewicht: 6.5 g Haftkraft: ca. 5 kg	Preis in CHF 5 St. 1.60/St. ab 15 St. 1.39/St. ab 40 St. 1.24/St. ab 80 St. 1.15/St.	Topfdurchmesser D: 13 mm Halsdurchmesser d: 5 mm Topfhöhe H1: 4.5 mm Gesamthöhe ohne Haken H2: 11.5 mm mit Haken H3: 26 mm
<b>FTN-16</b> Hakenmagnet Gewinde M4 Gewicht: 11 g Haftkraft: ca. 8 kg	Preis in CHF 5 St. 1.90/St. ab 15 St. 1.66/St. ab 40 St. 1.48/St. ab 80 St. 1.38/St.	Topfdurchmesser D: 16 mm Halsdurchmesser d: 6 mm Topfhöhe H1: 4.5 mm Gesamthöhe ohne Haken H2: 11.5 mm mit Haken H3: 27 mm
<b>FTNW-16</b> Hakenmagnet weiss Ø 16.3 mm pulverbeschichtet, Gewinde M4 Gewicht: 11 g Haftkraft: ca. 6 kg	Preis in CHF 1 St. 2.15/St. ab 3 St. 1.90/St. ab 10 St. 1.70/St. ab 20 St. 1.55/St. ab 40 St. 1.45/St.	Topfdurchmesser D: 16.3 mm Halsdurchmesser d: 6.3 mm Topfhöhe H1: 4.8 mm Gesamthöhe ohne Haken H2: 11.8 mm Gesamthöhe mit Haken H3: 27.3 mm Gewinde M: 4
<b>FTNB-16</b> Hakenmagnet schwarz Ø 16.3 mm pulverbeschichtet, Gewinde M4 Gewicht: 11 g Haftkraft: ca. 6 kg	Preis in CHF 1 St. 2.20/St. ab 3 St. 1.90/St. ab 10 St. 1.65/St. ab 20 St. 1.55/St. ab 40 St. 1.45/St.	Topfdurchmesser D: 16.3 mm Halsdurchmesser d: 6.3 mm Topfhöhe H1: 4.8 mm Gesamthöhe ohne Haken H2: 11.8 mm Gesamthöhe mit Haken H3: 27.3 mm Gewinde M: 4
<b>FTNG-16</b> Hakenmagnet grün Ø 16.3 mm pulverbeschichtet, Gewinde M4 Gewicht: 11 g Haftkraft: ca. 6 kg	Preis in CHF 1 St. 2.20/St. ab 3 St. 1.90/St. ab 10 St. 1.65/St. ab 20 St. 1.55/St. ab 40 St. 1.45/St.	Topfdurchmesser D: 16.3 mm Halsdurchmesser d: 6.3 mm Topfhöhe H1: 4.8 mm Gesamthöhe ohne Haken H2: 11.8 mm Gesamthöhe mit Haken H3: 27.3 mm Gewinde M: 4

<b>FTN-20</b> Hakenmagnet Gewinde M4 Gewicht: 20 g Haftkraft: ca. 13 kg	Preis in CHF 1 St. 2.95/St. ab 3 St. 2.55/St. ab 10 St. 2.20/St. ab 20 St. 2.05/St. ab 40 St. 1.90/St.	Topfdurchmesser D: 20 mm Halsdurchmesser d: 8 mm Topfhöhe H1: 6 mm Gesamthöhe ohne Haken H2: 13 mm mit Haken H3: 29 mm
<b>FTNB-20</b> Hakenmagnet schwarz Ø 20.3 mm pulverbeschichtet, Gewinde M4 Gewicht: 20 g Haftkraft: ca. 13 kg	Preis in CHF 1 St. 2.95/St. ab 3 St. 2.55/St. ab 10 St. 2.25/St. ab 20 St. 2.10/St. ab 40 St. 1.95/St.	Topfdurchmesser D: 20.3 mm Halsdurchmesser d: 8.3 mm Topfhöhe H1: 6.3 mm Gesamthöhe ohne Haken H2: 13.3 mm Gesamthöhe mit Haken H3: 29.3 mm Gewinde M: 4
<b>FTNG-20</b> Hakenmagnet grün Ø 20.3 mm pulverbeschichtet, Gewinde M4 Gewicht: 20 g Haftkraft: ca. 13 kg	Preis in CHF 1 St. 2.95/St. ab 3 St. 2.55/St. ab 10 St. 2.25/St. ab 20 St. 2.10/St. ab 40 St. 1.95/St.	Topfdurchmesser D: 20.3 mm Halsdurchmesser d: 8.3 mm Topfhöhe H1: 6.3 mm Gesamthöhe ohne Haken H2: 13.3 mm Gesamthöhe mit Haken H3: 29.3 mm Gewinde M: 4
<b>FTN-25</b> Hakenmagnet Gewinde M4 Gewicht: 30 g Haftkraft: ca. 18 kg	Preis in CHF 1 St. 3.45/St. ab 3 St. 3.00/St. ab 10 St. 2.65/St. ab 20 St. 2.45/St. ab 40 St. 2.25/St.	Topfdurchmesser D: 25 mm Halsdurchmesser d: 8 mm Topfhöhe H1: 7 mm Gesamthöhe ohne Haken H2: 14 mm mit Haken H3: 30 mm
<b>FTNW-25</b> Hakenmagnet weiss Ø 25.3 mm pulverbeschichtet, Gewinde M4 Gewicht: 29 g Haftkraft: ca. 16 kg	Preis in CHF 1 St. 3.45/St. ab 3 St. 3.05/St. ab 10 St. 2.70/St. ab 20 St. 2.55/St. ab 40 St. 2.35/St.	Topfdurchmesser D: 25.3 mm Halsdurchmesser d: 8.3 mm Topfhöhe H1: 7.3 mm Gesamthöhe ohne Haken H2: 14.3 mm Gesamthöhe mit Haken H3: 30.3 mm Gewinde M: 4
<b>FTNB-25</b> Hakenmagnet schwarz Ø 25.3 mm pulverbeschichtet, Gewinde M4 Gewicht: 29 g Haftkraft: ca. 16 kg	Preis in CHF 1 St. 3.45/St. ab 3 St. 3.05/St. ab 10 St. 2.65/St. ab 20 St. 2.50/St. ab 40 St. 2.30/St.	Topfdurchmesser D: 25.3 mm Halsdurchmesser d: 8.3 mm Topfhöhe H1: 7.3 mm Gesamthöhe ohne Haken H2: 14.3 mm Gesamthöhe mit Haken H3: 30.3 mm Gewinde M: 4
<b>FTNG-25</b> Hakenmagnet grün Ø 25.3 mm pulverbeschichtet, Gewinde M4 Gewicht: 29 g Haftkraft: ca. 16 kg	Preis in CHF 1 St. 3.45/St. ab 3 St. 3.05/St. ab 10 St. 2.70/St. ab 20 St. 2.50/St. ab 40 St. 2.35/St.	Topfdurchmesser D: 25.3 mm Halsdurchmesser d: 8.3 mm Topfhöhe H1: 7.3 mm Gesamthöhe ohne Haken H2: 14.3 mm Gesamthöhe mit Haken H3: 30.3 mm Gewinde M: 4
<b>FTNT-25</b> Topfmagnet mit drehbarem Haken Ø 25 mm Haftkraft ca. 20 kg Gewicht: 37 g Haftkraft: ca. 20 kg	Preis in CHF 1 St. 3.85/St. ab 3 St. 3.40/St. ab 10 St. 2.95/St. ab 20 St. 2.75/St. ab 40 St. 2.60/St.	Dieser Magnethaken schaut garantiert immer in die gewünschte Richtung, denn der Haken lässt sich rundherum frei drehen. Höhe des Magnettopfs: 15 mm. Maximale Ausdehnung mit aufgestelltem Haken: ca. 63 mm.
<b>FTN-32</b> Hakenmagnet Gewinde M5 Gewicht: 52 g Haftkraft: ca. 30 kg	Preis in CHF 1 St. 4.40/St. ab 3 St. 3.85/St. ab 10 St. 3.40/St. ab 20 St. 3.15/St. ab 40 St. 2.95/St.	Topfdurchmesser D: 32 mm Halsdurchmesser d: 10 mm Topfhöhe H1: 7 mm Gesamthöhe ohne Haken H2: 15.5 mm mit Haken H3: 45 mm

<b>FTNW-32</b> Hakenmagnet weiss Ø 32.3 mm pulverbeschichtet, Gewinde M5 Gewicht: 53 g Haftkraft: ca. 28 kg	Preis in CHF 1 St. 4.40/St. ab 3 St. 3.95/St. ab 10 St. 3.50/St. ab 20 St. 3.30/St. ab 40 St. 3.10/St.	Topfdurchmesser D: 32.3 mm Halsdurchmesser d: 10.3 mm Topfhöhe H1: 7.3 mm Gesamthöhe ohne Haken H2: 15.8 mm Gesamthöhe mit Haken H3: 45.3 mm Gewinde M: 5
<b>FTNB-32</b> Hakenmagnet schwarz Ø 32.3 mm pulverbeschichtet, Gewinde M5 Gewicht: 53 g Haftkraft: ca. 28 kg	Preis in CHF 1 St. 4.45/St. ab 3 St. 3.90/St. ab 10 St. 3.45/St. ab 20 St. 3.20/St. ab 40 St. 3.00/St.	Topfdurchmesser D: 32.3 mm Halsdurchmesser d: 10.3 mm Topfhöhe H1: 7.3 mm Gesamthöhe ohne Haken H2: 15.8 mm Gesamthöhe mit Haken H3: 45.3 mm Gewinde M: 5
<b>FTNG-32</b> Hakenmagnet grün Ø 32.3 mm pulverbeschichtet, Gewinde M5 Gewicht: 53 g Haftkraft: ca. 28 kg	Preis in CHF 1 St. 4.40/St. ab 3 St. 3.90/St. ab 10 St. 3.45/St. ab 20 St. 3.20/St. ab 40 St. 3.05/St.	Topfdurchmesser D: 32.3 mm Halsdurchmesser d: 10.3 mm Topfhöhe H1: 7.3 mm Gesamthöhe ohne Haken H2: 15.8 mm Gesamthöhe mit Haken H3: 45.3 mm Gewinde M: 5
<b>KTN-32</b> Topfmagnet mit Karabiner Ø 32 mm Länge Karabiner 60 mm Gewicht: 55 g Haftkraft: ca. 39 kg	Preis in CHF 1 St. 4.75/St. ab 3 St. 4.20/St. ab 10 St. 3.70/St. ab 20 St. 3.45/St. ab 40 St. 3.20/St.	Dieser Topfmagnet mit Karabiner garantiert einen sicheren Halt der befestigten Gegenstände, auch wenn z.B. seitlich an ihnen gezogen wird. Daher kann er überall verwendet werden, wo sonst Ösen- oder Hakenmagnete zum Einsatz kommen, z.B. im Haushalt oder in der Werkstatt.
<b>FTNT-40-B</b> Topfmagnet mit drehbarem Haken Ø 40.2 mm schwarz, mit gummierter Haftfläche Gewicht: 87 g Haftkraft: ca. 22 kg	Preis in CHF 1 St. 8.50/St. ab 3 St. 7.55/St. ab 10 St. 6.70/St. ab 20 St. 6.30/St. ab 40 St. 5.95/St.	Haken Öffnungsweite a: 18 mm Topfhöhe H: 18 mm Topfdurchmesser D: 40.2 mm Dicke Gummi: 0.5 mm Beschichtung: Nickel (Ni), schwarz pulverbeschichtet
<b>FTN-40</b> Hakenmagnet Gewinde M6 Gewicht: 120 g Haftkraft: ca. 55 kg	Preis in CHF 1 St. 8.45/St. ab 3 St. 7.55/St. ab 10 St. 6.70/St. ab 20 St. 6.30/St. ab 40 St. 5.95/St.	Topfdurchmesser D: 40 mm Halsdurchmesser d: 15 mm Topfhöhe H1: 9 mm Gesamthöhe ohne Haken H2: 18 mm mit Haken H3: 59 mm
<b>FTNW-40</b> Hakenmagnet weiss Ø 40.3 mm pulverbeschichtet, Gewinde M6 Gewicht: 110 g Haftkraft: ca. 50 kg	Preis in CHF 1 St. 8.50/St. ab 3 St. 7.60/St. ab 10 St. 6.80/St. ab 20 St. 6.40/St. ab 40 St. 6.05/St.	Topfdurchmesser D: 40.3 mm Halsdurchmesser d: 15.3 mm Topfhöhe H1: 9.3 mm Gesamthöhe ohne Haken H2: 18.3 mm Gesamthöhe mit Haken H3: 59.3 mm Gewinde M: 6
<b>FTN-50</b> Hakenmagnet Gewinde M8 Gewicht: 170 g Haftkraft: ca. 75 kg	Preis in CHF 1 St. 12.75/St. ab 3 St. 11.45/St. ab 10 St. 10.25/St. ab 20 St. 9.70/St. ab 40 St. 9.20/St.	Topfdurchmesser D: 50 mm Halsdurchmesser d: 15 mm Topfhöhe H1: 9 mm Gesamthöhe ohne Haken H2: 18 mm mit Haken H3: 62 mm
<b>FTN-63</b> Hakenmagnet Gewinde M8 Gewicht: 270 g Haftkraft: ca. 110 kg	Preis in CHF 1 St. 16.95/St. ab 3 St. 15.30/St. ab 10 St. 13.80/St. ab 20 St. 13.10/St. ab 40 St. 12.45/St.	Topfdurchmesser D: 63 mm Halsdurchmesser d: 18 mm Topfhöhe H1: 10 mm Gesamthöhe ohne Haken H2: 22 mm mit Haken H3: 66 mm

**FTN-75**

Hakenmagnet  
Gewinde M10  
Gewicht: 410 g  
Haftkraft: ca. 130 kg

	Preis in CHF	
	1 St. 25.45/St.	Topfdurchmesser D: 75 mm
		Halsdurchmesser d: 20 mm
ab	3 St. 23.35/St.	Topfhöhe H1: 11 mm
ab	10 St. 21.45/St.	Gesamthöhe
ab	20 St. 20.55/St.	ohne Haken H2: 25 mm
ab	40 St. 19.70/St.	mit Haken H3: 70 mm

## Topfmagnete mit Gewindezapfen

Besonderheit: Diese Magnete haben einen Zapfen mit Aussengewinde.

Prinzip: Die Magnete sind in einen Stahltopf eingelassen. Der Stahltopf verstärkt die Haftkraft des Magneten, wenn der Magnet direkt auf einer dicken eisernen Oberfläche anliegt. Wenn kein Direktkontakt mit dem Gegenstück besteht oder wenn das Eisenblech dünn, bemalt oder rau ist, können Sie den Magneten deutlich weniger belasten.

Scherkraft: Die angegebene Haftkraft wurde rechtwinklig zum Haftgrund gemessen. Um den Magneten seitlich zu verschieben, ist eine viel kleinere Kraft notwendig. Wenn Sie einen Topfmagneten also an einer Wand verwenden, können Sie ihn deutlich weniger belasten, als wenn Sie ihn an der Decke einsetzen.

Rost: Diese Magnete sind nicht rostfrei und daher für den trockenen Innenbereich konzipiert.

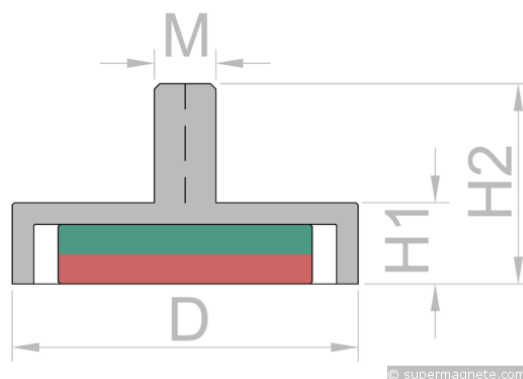

<b>GTN-10</b> Topfmagnet mit Gewindezapfen Gewinde M3 Gewicht: 3.5 g Haftkraft: ca. 2.5 kg	Preis in CHF 5 St. 1.45/St. ab 15 St. 1.26/St. ab 40 St. 1.12/St. ab 80 St. 1.03/St.	Topfdurchmesser D: 10 mm Topfhöhe H1: 5 mm Gesamthöhe H2: 12 mm Toleranz: +/- 0.1 mm Beschichtung: vernickelt (Ni) max. Einsatztemperatur: 80°C
<b>GTN-13</b> Topfmagnet mit Gewindezapfen Gewinde M3 Gewicht: 4 g Haftkraft: ca. 3.5 kg	Preis in CHF 5 St. 1.76/St. ab 15 St. 1.54/St. ab 40 St. 1.37/St. ab 80 St. 1.27/St.	Topfdurchmesser D: 13 mm Topfhöhe H1: 5 mm Gesamthöhe H2: 12 mm Toleranz: +/- 0.1 mm Beschichtung: vernickelt (Ni) max. Einsatztemperatur: 80°C
<b>GTN-16</b> Topfmagnet mit Gewindezapfen Gewinde M4 Gewicht: 7.3 g Haftkraft: ca. 8 kg	Preis in CHF 5 St. 1.80/St. ab 15 St. 1.57/St. ab 40 St. 1.40/St. ab 80 St. 1.30/St.	Topfdurchmesser D: 16 mm Topfhöhe H1: 5 mm Gesamthöhe H2: 13.5 mm Toleranz: +/- 0.1 mm Beschichtung: vernickelt (Ni) max. Einsatztemperatur: 80°C
<b>GTN-20</b> Topfmagnet mit Gewindezapfen Gewinde M4 Gewicht: 15 g Haftkraft: ca. 12 kg	Preis in CHF 1 St. 3.10/St. ab 3 St. 2.70/St. ab 10 St. 2.35/St. ab 20 St. 2.20/St. ab 40 St. 2.05/St.	Topfdurchmesser D: 20 mm Topfhöhe H1: 7 mm Gesamthöhe H2: 15.5 mm Toleranz: +/- 0.1 mm Beschichtung: vernickelt (Ni) max. Einsatztemperatur: 80°C
<b>GTN-25</b> Topfmagnet mit Gewindezapfen Gewinde M5 Gewicht: 27 g Haftkraft: ca. 25 kg	Preis in CHF 1 St. 3.45/St. ab 3 St. 3.05/St. ab 10 St. 2.65/St. ab 20 St. 2.45/St. ab 40 St. 2.30/St.	Topfdurchmesser D: 25 mm Topfhöhe H1: 8 mm Gesamthöhe H2: 16.5 mm Toleranz: +/- 0.1 mm Beschichtung: vernickelt (Ni) max. Einsatztemperatur: 80°C
<b>GTN-32</b> Topfmagnet mit Gewindezapfen Gewinde M6 Gewicht: 44 g Haftkraft: ca. 39 kg	Preis in CHF 1 St. 4.60/St. ab 3 St. 4.05/St. ab 10 St. 3.55/St. ab 20 St. 3.35/St. ab 40 St. 3.10/St.	Topfdurchmesser D: 32 mm Topfhöhe H1: 8 mm Gesamthöhe H2: 18.5 mm Toleranz: +/- 0.1 mm Beschichtung: vernickelt (Ni) max. Einsatztemperatur: 80°C



<p><b>GTN-40</b> Topfmagnet mit Gewindezapfen Gewinde M8 Gewicht: 80 g Haftkraft: ca. 45 kg</p>	<p>Preis in CHF</p> <p>1 St. 6.70/St. 3 St. 5.95/St. 10 St. 5.25/St. 20 St. 4.95/St. 40 St. 4.65/St.</p>	<p>Topfdurchmesser D: 40 mm Topfhöhe H1: 9 mm Gesamthöhe H2: 20 mm Toleranz: +/- 0.1 mm Beschichtung: vernickelt (Ni) max. Einsatztemperatur: 80°C</p>
<p><b>GTNG-43</b> gummierter Topfmagnet mit Gewindezapfen Ø 43 mm Gewinde M4 Gewicht: 30 g Haftkraft: ca. 9 kg</p>	<p>Preis in CHF</p> <p>1 St. 4.80/St. 3 St. 4.20/St. 10 St. 3.65/St. 20 St. 3.40/St. 40 St. 3.20/St.</p>	<p>Der Gummimantel schützt empfindliche Oberflächen vor Kratzern, erhöht zusätzlich die Belastbarkeit in Scherrichtung und sorgt für Rutschsicherheit.</p>
<p><b>GTN-48</b> Topfmagnet mit Gewindezapfen Gewinde M8 Gewicht: 140 g Haftkraft: ca. 85 kg</p>	<p>Preis in CHF</p> <p>1 St. 11.20/St. 3 St. 10.00/St. 10 St. 8.90/St. 20 St. 8.40/St. 40 St. 7.95/St.</p>	<p>Topfdurchmesser D: 48 mm Topfhöhe H1: 11.5 mm Gesamthöhe H2: 24 mm Toleranz: +/- 0.1 mm Beschichtung: vernickelt (Ni) max. Einsatztemperatur: 80°C</p>
<p><b>GTN-60</b> Topfmagnet mit Gewindezapfen Gewinde M8 Gewicht: 260 g Haftkraft: ca. 130 kg</p>	<p>Preis in CHF</p> <p>1 St. 21.25/St. 3 St. 19.10/St. 10 St. 17.20/St. 20 St. 16.30/St. 40 St. 15.45/St.</p>	<p>Topfdurchmesser D: 60 mm Topfhöhe H1: 15 mm Gesamthöhe H2: 30 mm Toleranz: +/- 0.1 mm Beschichtung: vernickelt (Ni) max. Einsatztemperatur: 80°C</p>
<p><b>GTNG-66</b> gummierter Topfmagnet mit Gewindezapfen Ø 66 mm Gewinde M8 Gewicht: 110 g Haftkraft: ca. 22 kg</p>	<p>Preis in CHF</p> <p>1 St. 8.40/St. 3 St. 7.35/St. 10 St. 6.45/St. 20 St. 6.00/St. 40 St. 5.60/St.</p>	<p>Der Gummimantel schützt empfindliche Oberflächen vor Kratzern, erhöht zusätzlich die Belastbarkeit in Scherrichtung und sorgt für Rutschsicherheit.</p>
<p><b>GTNG-88</b> gummierter Topfmagnet mit Gewindezapfen Ø 88 mm Gewinde M8 Gewicht: 190 g Haftkraft: ca. 50 kg</p>	<p>Preis in CHF</p> <p>1 St. 12.35/St. 3 St. 10.95/St. 10 St. 9.65/St. 20 St. 9.05/St. 40 St. 8.50/St.</p>	<p>Der Gummimantel schützt empfindliche Oberflächen vor Kratzern, erhöht zusätzlich die Belastbarkeit in Scherrichtung und sorgt für Rutschsicherheit.</p>

## Flachleisten-Magnete aus Neodym

<p><b>CSR-15-15-04-N</b> Flachleisten-Magnet 15 x 15 x 4 mm mit Senkbohrung in U-förmigem Stahlprofil Gewicht: 5.5 g Haftkraft: ca. 5.5 kg</p>	<p>Preis in CHF</p> <p>5 St. 1.40/St. ab 15 St. 1.21/St. ab 40 St. 1.07/St. ab 80 St. 0.98/St.</p>	<p>Seitenlänge S1: 15 mm Seitenlänge S2: 15 mm Höhe H: 4 mm Bohrung d1: 4.5 mm Senkung d2: 9.46 mm Senkung t: 2.48 mm</p>
<p><b>CSR-20-20-04-N</b> Flachleisten-Magnet 20 x 20 x 4 mm mit Senkbohrung in U-förmigem Stahlprofil Gewicht: 11 g Haftkraft: ca. 10 kg</p>	<p>Preis in CHF</p> <p>5 St. 1.67/St. ab 15 St. 1.45/St. ab 40 St. 1.29/St. ab 80 St. 1.19/St.</p>	<p>Seitenlänge S1: 20 mm Seitenlänge S2: 20 mm Höhe H: 4 mm Bohrung d1: 4.5 mm Senkung d2: 9.46 mm Senkung t: 2.48 mm</p>
<p><b>CSR-40-20-04-N</b> Flachleisten-Magnet 40 x 20 x 4 mm mit Senkbohrung in U-förmigem Stahlprofil Gewicht: 21 g Haftkraft: ca. 17 kg</p>	<p>Preis in CHF</p> <p>1 St. 3.75/St. ab 3 St. 3.25/St. ab 10 St. 2.80/St. ab 20 St. 2.55/St. ab 40 St. 2.35/St.</p>	<p>Seitenlänge S1: 40 mm Seitenlänge S2: 20 mm Höhe H: 4 mm Bohrung d1: 4.5 mm Senkung d2: 9.46 mm Senkung t: 2.48 mm</p>
<p><b>CSR-40-40-04-N</b> Flachleisten-Magnet 40 x 40 x 4 mm mit Senkbohrung in U-förmigem Stahlprofil Gewicht: 44 g Haftkraft: ca. 25 kg</p>	<p>Preis in CHF</p> <p>1 St. 5.65/St. ab 3 St. 5.00/St. ab 10 St. 4.40/St. ab 20 St. 4.10/St. ab 40 St. 3.85/St.</p>	<p>Seitenlänge S1: 40 mm Seitenlänge S2: 40 mm Höhe H: 4 mm Bohrung d1: 4.5 mm Senkung d2: 9.46 mm Senkung t: 2.48 mm</p>
<p><b>CSR-60-20-04-N</b> Flachleisten-Magnet 60 x 20 x 4 mm mit Senkbohrung in U-förmigem Stahlprofil Gewicht: 33 g Haftkraft: ca. 29 kg</p>	<p>Preis in CHF</p> <p>1 St. 4.85/St. ab 3 St. 4.20/St. ab 10 St. 3.65/St. ab 20 St. 3.40/St. ab 40 St. 3.15/St.</p>	<p>Seitenlänge S1: 60 mm Seitenlänge S2: 20 mm Höhe H: 4 mm Bohrung d1: 4.5 mm Senkung d2: 9.46 mm Senkung t: 2.48 mm</p>
<p><b>CSR-80-20-04-N</b> Flachleisten-Magnet 80 x 20 x 4 mm mit Senkbohrung in U-förmigem Stahlprofil Gewicht: 44 g Haftkraft: ca. 37 kg</p>	<p>Preis in CHF</p> <p>1 St. 6.35/St. ab 3 St. 5.60/St. ab 10 St. 4.95/St. ab 20 St. 4.65/St. ab 40 St. 4.35/St.</p>	<p>Seitenlänge S1: 80 mm Seitenlänge S2: 20 mm Höhe H: 4 mm Bohrung d1: 4.5 mm Senkung d2: 9.46 mm Senkung t: 2.48 mm</p>

## Ösenmagnete Neodym

Besonderheit: Diese Magnete eignen sich zum sicheren Aufhängen von Gegenständen. Die Öse kann herausgeschraubt werden. Sie haben die Wahl zwischen silberfarbenen und weissen Ösenmagneten. Letztere fallen an weissen Wänden und Decken fast nicht auf. Die silbernen Ösenmagnete sind dafür etwas preiswerter und stärker.

Prinzip: Die Magnete sind in einen Stahltopf eingelassen. Der Stahltopf verstärkt die Haftkraft des Magneten, wenn der Magnet direkt auf einer dicken eisernen Oberfläche anliegt. Wenn kein Direktkontakt mit dem Gegenstück besteht oder wenn das Eisenblech dünn, bemalt oder rau ist, können Sie den Magneten deutlich weniger belasten.

Scherkraft: Die angegebene Haftkraft wurde rechtwinklig zum Haftgrund gemessen. Um den Magneten seitlich zu verschieben, ist eine viel kleinere Kraft notwendig. Wenn Sie einen Topfmagneten also an einer Wand verwenden, können Sie ihn deutlich weniger belasten, als wenn Sie ihn an der Decke einsetzen.

Rost: Diese Magnete sind nicht rostfrei und daher für den trockenen Innenbereich konzipiert.

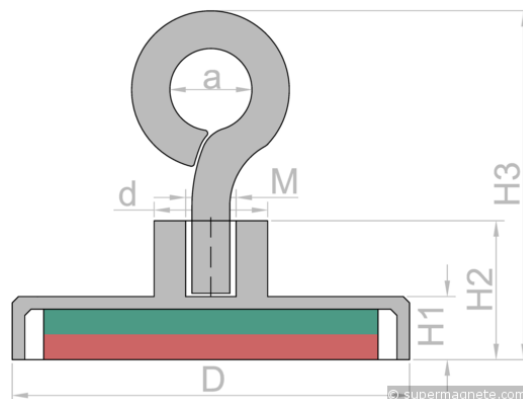

<b>OTN-16</b> Topfmagnet mit Öse Ø 16 mm Gewinde M4 Gewicht: 10 g Haftkraft: ca. 8 kg		Preis in CHF	Topfdurchmesser D: 16 mm
	ab	5 St. 1.88/St.	Halsdurchmesser d: 6 mm
	ab	15 St. 1.64/St.	Topfhöhe H1: 4.5 mm
	ab	40 St. 1.46/St.	Gesamthöhe ohne Öse H2: 11.5 mm
	ab	80 St. 1.35/St.	Gesamthöhe mit Öse H3: 27 mm
			Gewinde M: 4
<b>OTN-25</b> Topfmagnet mit Öse Ø 25 mm Gewinde M4 Gewicht: 29 g Haftkraft: ca. 18 kg		Preis in CHF	Topfdurchmesser D: 25 mm
	ab	1 St. 3.45/St.	Halsdurchmesser d: 8 mm
	ab	3 St. 3.00/St.	Topfhöhe H1: 7 mm
	ab	10 St. 2.60/St.	Gesamthöhe ohne Öse H2: 14 mm
	ab	20 St. 2.40/St.	Gesamthöhe mit Öse H3: 30 mm
	ab	40 St. 2.25/St.	Gewinde M: 4
<b>OTN-32</b> Topfmagnet mit Öse Ø 32 mm Gewinde M5 Gewicht: 53 g Haftkraft: ca. 30 kg		Preis in CHF	Topfdurchmesser D: 32 mm
	ab	1 St. 4.40/St.	Halsdurchmesser d: 10 mm
	ab	3 St. 3.85/St.	Topfhöhe H1: 7 mm
	ab	10 St. 3.40/St.	Gesamthöhe ohne Öse H2: 15.5 mm
	ab	20 St. 3.15/St.	Gesamthöhe mit Öse H3: 45 mm
	ab	40 St. 2.95/St.	Gewinde M: 5
<b>OTN-40</b> Topfmagnet mit Öse Ø 40 mm Gewinde M6 Gewicht: 110 g Haftkraft: ca. 55 kg		Preis in CHF	Topfdurchmesser D: 40 mm
	ab	1 St. 8.50/St.	Halsdurchmesser d: 15 mm
	ab	3 St. 7.50/St.	Topfhöhe H1: 9 mm
	ab	10 St. 6.60/St.	Gesamthöhe ohne Öse H2: 18 mm
	ab	20 St. 6.20/St.	Gesamthöhe mit Öse H3: 59 mm
	ab	40 St. 5.80/St.	Gewinde M: 6
<b>OTNW-16</b> Topfmagnet mit Öse weiss Ø 16.3 mm pulverbeschichtet, Gewinde M4 Gewicht: 11 g Haftkraft: ca. 5 kg		Preis in CHF	Topfdurchmesser D: 16.3 mm
	ab	1 St. 1.90/St.	Halsdurchmesser d: 6.3 mm
	ab	3 St. 1.65/St.	Topfhöhe H1: 4.8 mm
	ab	10 St. 1.45/St.	Gesamthöhe ohne Öse H2: 11.8 mm
	ab	20 St. 1.35/St.	Gesamthöhe mit Öse H3: 27.3 mm
	ab	40 St. 1.25/St.	Gewinde M: 4

<b>OTNW-25</b> Topfmagnet mit Öse weiss Ø 25.3 mm pulverbeschichtet, Gewinde M4 Gewicht: 30 g Haftkraft: ca. 16 kg		Preis in CHF	Topfdurchmesser D: 25.3 mm Halsdurchmesser d: 8.3 mm Topfhöhe H1: 7.3 mm Gesamthöhe ohne Öse H2: 14.3 mm Gesamthöhe mit Öse H3: 30.3 mm Gewinde M: 4
	ab	1 St. 3.50/St.	
	ab	3 St. 3.05/St.	
	ab	10 St. 2.65/St.	
	ab	20 St. 2.50/St.	
	ab	40 St. 2.30/St.	
<b>OTNW-32</b> Topfmagnet mit Öse weiss Ø 32.3 mm pulverbeschichtet, Gewinde M5 Gewicht: 56 g Haftkraft: ca. 28 kg		Preis in CHF	Topfdurchmesser D: 32.3 mm Halsdurchmesser d: 10.3 mm Topfhöhe H1: 7.3 mm Gesamthöhe ohne Öse H2: 15.8 mm Gesamthöhe mit Öse H3: 45.3 mm Gewinde M: 5
	ab	1 St. 4.45/St.	
	ab	3 St. 3.90/St.	
	ab	10 St. 3.40/St.	
	ab	20 St. 3.20/St.	
	ab	40 St. 3.00/St.	
<b>OTNW-40</b> Topfmagnet mit Öse weiss Ø 40.3 mm pulverbeschichtet, Gewinde M6 Gewicht: 120 g Haftkraft: ca. 50 kg		Preis in CHF	Topfdurchmesser D: 40.3 mm Halsdurchmesser d: 15.3 mm Topfhöhe H1: 9.3 mm Gesamthöhe ohne Öse H2: 18.3 mm Gesamthöhe mit Öse H3: 59.3 mm Gewinde M: 6
	ab	1 St. 6.80/St.	
	ab	3 St. 6.15/St.	
	ab	10 St. 5.55/St.	
	ab	20 St. 5.25/St.	
	ab	40 St. 5.00/St.	

## Haken & Ösen zum Einschrauben

<b>STH-4</b> Haken 4 mm Innendurchmesser Stahl, vernickelt Gewinde M3 Gewicht: 2 g	Preis in CHF 10 St. 0.30/St.	Höhe H: 19.05 mm Haken Öffnungsweite a: 3.5 mm Haken Innendurchmesser b: 4 mm Länge Gewinde h: 5 mm Gewinde M: 3 Toleranz: +/- 0.5 mm
<b>STH-5.5</b> Haken 5.5 mm Innendurchmesser Stahl, vernickelt Gewinde M4 Gewicht: 3 g	Preis in CHF 10 St. 0.50/St.	Höhe H: 22 mm Haken Öffnungsweite a: 4 mm Haken Innendurchmesser b: 5.5 mm Länge Gewinde h: 6 mm Gewinde M: 4 Toleranz: +/- 0.5 mm
<b>STH-14</b> Haken 14 mm Innendurchmesser Stahl, vernickelt Gewinde M5 Gewicht: 8 g	Preis in CHF 5 St. 0.90/St.	Höhe H: 38 mm Haken Öffnungsweite a: 11 mm Haken Innendurchmesser b: 14 mm Länge Gewinde h: 8 mm Gewinde M: 5 Toleranz: +/- 0.5 mm
<b>STH-22</b> Haken 22 mm Innendurchmesser Stahl, vernickelt Gewinde M8 Gewicht: 34 g	Preis in CHF 1 St. 1.10/St.	Höhe H: 53.5 mm Haken Öffnungsweite a: 17 mm Haken Innendurchmesser b: 22 mm Länge Gewinde h: 9 mm Gewinde M: 8 Toleranz: +/- 0.5 mm
<b>STH-26</b> Haken 26 mm Innendurchmesser Stahl, vernickelt Gewinde M6 Gewicht: 19 g	Preis in CHF 1 St. 1.30/St.	Höhe H: 50 mm Haken Öffnungsweite a: 19 mm Haken Innendurchmesser b: 26 mm Länge Gewinde h: 8 mm Gewinde M: 6 Toleranz: +/- 0.5 mm
<b>STE-4</b> Öse 4 mm Innendurchmesser Stahl, vernickelt Gewinde M4 Gewicht: 3 g	Preis in CHF 10 St. 0.30/St.	Höhe H: 22 mm Haken Innendurchmesser b: 4 mm Länge Gewinde h: 6 mm Gewinde M: 4 Toleranz: +/- 0.5 mm Beschichtung: Nickel (Ni)
<b>STE-11</b> Öse 11 mm Innendurchmesser Stahl, vernickelt Gewinde M5 Gewicht: 9 g	Preis in CHF 5 St. 0.90/St.	Höhe H: 38 mm Haken Innendurchmesser b: 11 mm Länge Gewinde h: 8 mm Gewinde M: 5 Toleranz: +/- 0.5 mm Beschichtung: Nickel (Ni)
<b>STE-19</b> Öse 19 mm Innendurchmesser Stahl, vernickelt Gewinde M6 Gewicht: 16 g	Preis in CHF 1 St. 1.10/St.	Höhe H: 50 mm Haken Innendurchmesser b: 19 mm Länge Gewinde h: 8 mm Gewinde M: 6 Toleranz: +/- 0.5 mm Beschichtung: Nickel (Ni)

## Topfmagnete zum Einkleben

Besonderheit: Diese Magnete werden in Vertiefungen eingeklebt, wenn ein Anschrauben nicht möglich ist.

Prinzip: Die Magnete sind in einen Stahltopf eingelassen. Der Stahltopf verstärkt die Haftkraft des Magneten, wenn der Magnet direkt auf einer dicken eisernen Oberfläche anliegt. Wenn kein Direktkontakt mit dem Gegenstück besteht oder wenn das Eisenblech dünn, bemalt oder rau ist, können Sie den Magneten deutlich weniger belasten.

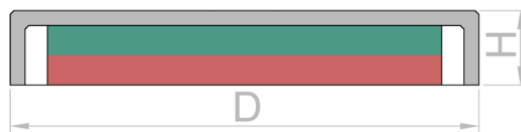

Scherkraft: Die angegebene Haftkraft wurde rechtwinklig zum Haftgrund gemessen. Um den Magneten seitlich zu verschieben, ist eine viel kleinere Kraft notwendig. Wenn Sie einen Topfmagneten also an einer Wand verwenden, können Sie ihn deutlich weniger belasten, als wenn Sie ihn an der Decke einsetzen.

© supermagnete.com

Rost: Diese Magnete sind nicht rostfrei und daher für den trockenen Innenbereich konzipiert.

<b>FGN-10</b> Topfmagnet zum Einkleben Ø 10 mm Gewicht: 2.5 g Haftkraft: ca. 2.2 kg	Preis in CHF 5 St. 1.38/St. ab 15 St. 1.20/St. ab 40 St. 1.06/St. ab 80 St. 0.98/St.	Topfdurchmesser D: 10 mm Topfhöhe H: 5 mm Magnetisierung: N38 Beschichtung: Nickel (Ni) max. Einsatztemperatur: 80°C Toleranz: +/- 0.1 mm
<b>FGN-13</b> Topfmagnet zum Einkleben Ø 13 mm Gewicht: 4 g Haftkraft: ca. 3.2 kg	Preis in CHF 5 St. 1.50/St. ab 15 St. 1.31/St. ab 40 St. 1.17/St. ab 80 St. 1.08/St.	Topfdurchmesser D: 13 mm Topfhöhe H: 5 mm Magnetisierung: N38 Beschichtung: Nickel (Ni) max. Einsatztemperatur: 80°C Toleranz: +/- 0.1 mm
<b>FGN-16</b> Topfmagnet zum Einkleben Ø 16 mm Gewicht: 7 g Haftkraft: ca. 5.5 kg	Preis in CHF 5 St. 1.64/St. ab 15 St. 1.44/St. ab 40 St. 1.28/St. ab 80 St. 1.19/St.	Topfdurchmesser D: 16 mm Topfhöhe H: 5 mm Magnetisierung: N38 Beschichtung: Nickel (Ni) max. Einsatztemperatur: 80°C Toleranz: +/- 0.1 mm
<b>FGN-20</b> Topfmagnet zum Einkleben Ø 20 mm Gewicht: 14 g Haftkraft: ca. 9 kg	Preis in CHF 1 St. 2.90/St. ab 3 St. 2.55/St. ab 10 St. 2.20/St. ab 20 St. 2.05/St. ab 40 St. 1.90/St.	Topfdurchmesser D: 20 mm Topfhöhe H: 7 mm Magnetisierung: N38 Beschichtung: Nickel (Ni) max. Einsatztemperatur: 80°C Toleranz: +/- 0.1 mm
<b>FGN-25</b> Topfmagnet zum Einkleben Ø 25 mm Gewicht: 27 g Haftkraft: ca. 22 kg	Preis in CHF 1 St. 3.10/St. ab 3 St. 2.75/St. ab 10 St. 2.40/St. ab 20 St. 2.20/St. ab 40 St. 2.05/St.	Topfdurchmesser D: 25 mm Topfhöhe H: 8 mm Magnetisierung: N38 Beschichtung: Nickel (Ni) max. Einsatztemperatur: 80°C Toleranz: +/- 0.1 mm
<b>FGN-32</b> Topfmagnet zum Einkleben Ø 32 mm Gewicht: 43 g Haftkraft: ca. 34 kg	Preis in CHF 1 St. 3.85/St. ab 3 St. 3.40/St. ab 10 St. 2.95/St. ab 20 St. 2.75/St. ab 40 St. 2.60/St.	Topfdurchmesser D: 32 mm Topfhöhe H: 8 mm Magnetisierung: N38 Beschichtung: Nickel (Ni) max. Einsatztemperatur: 80°C Toleranz: +/- 0.1 mm

<b>FGN-42</b> Topfmagnet zum Einkleben Ø 42 mm Gewicht: 85 g Haftkraft: ca. 68 kg	Preis in CHF	Topfdurchmesser D: 42 mm Topfhöhe H: 9 mm Magnetisierung: N38 Beschichtung: Nickel (Ni) max. Einsatztemperatur: 80°C Toleranz: +/- 0.1 mm
	1 St. 6.40/St.	
ab	3 St. 5.70/St.	
ab	10 St. 5.05/St.	
ab	20 St. 4.75/St.	
ab	40 St. 4.50/St.	
<b>FGN-48</b> Topfmagnet zum Einkleben Ø 48 mm Gewicht: 130 g Haftkraft: ca. 85 kg	Preis in CHF	Topfdurchmesser D: 48 mm Topfhöhe H: 11.5 mm Magnetisierung: N42 Beschichtung: Nickel (Ni) max. Einsatztemperatur: 80°C Toleranz: +/- 0.1 mm
	1 St. 11.70/St.	
ab	3 St. 10.50/St.	
ab	10 St. 9.45/St.	
ab	20 St. 8.90/St.	
ab	40 St. 8.45/St.	
<b>FGN-60</b> Topfmagnet zum Einkleben Ø 60 mm Gewicht: 280 g Haftkraft: ca. 130 kg	Preis in CHF	Topfdurchmesser D: 60 mm Topfhöhe H: 15 mm Magnetisierung: N42 Beschichtung: Nickel (Ni) max. Einsatztemperatur: 80°C Toleranz: +/- 0.1 mm
	1 St. 19.95/St.	
ab	3 St. 18.00/St.	
ab	10 St. 16.30/St.	
ab	20 St. 15.45/St.	
ab	40 St. 14.70/St.	

## Topfmagnete mit Innengewinde

Besonderheit: Diese Magnete haben ein metrisches Innengewinde und können mit Gegenständen mit Aussengewinde verschraubt werden.

Prinzip: Die Magnete sind in einen Stahltopf eingelassen. Der Stahltopf verstärkt die Haftkraft des Magneten, wenn der Magnet direkt auf einer dicken eisernen Oberfläche anliegt. Wenn kein Direktkontakt mit dem Gegenstück besteht oder wenn das Eisenblech dünn, bemalt oder rau ist, können Sie den Magneten deutlich weniger belasten.

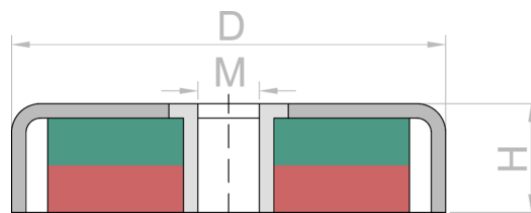

Scherkraft: Die angegebene Haftkraft wurde rechtwinklig zum Haftgrund gemessen. Um den Magneten seitlich zu verschieben, ist eine viel kleinere Kraft notwendig. Wenn Sie einen Topfmagneten also an einer Wand verwenden, können Sie ihn deutlich weniger belasten, als wenn Sie ihn an der Decke einsetzen.

Rost: Diese Magnete sind nicht rostfrei und daher für den trockenen Innenbereich konzipiert.

<b>ITN-10</b> Topfmagnet mit Innengewinde M3 Ø 10 mm Gewicht: 2.5 g Haftkraft: ca. 1.2 kg	Preis in CHF 5 St. 1.52/St. ab 15 St. 1.31/St. ab 40 St. 1.15/St. ab 80 St. 1.06/St.	Topfdurchmesser D: 10 mm Topfhöhe H: 4.5 mm Gewinde M: 3 Magnetisierung: N38 Beschichtung: Nickel (Ni) max. Einsatztemperatur: 80°C
<b>ITN-13</b> Topfmagnet mit Innengewinde M3 Ø 13 mm Gewicht: 4.3 g Haftkraft: ca. 3 kg	Preis in CHF 5 St. 1.63/St. ab 15 St. 1.41/St. ab 40 St. 1.24/St. ab 80 St. 1.14/St.	Topfdurchmesser D: 13 mm Topfhöhe H: 4.5 mm Gewinde M: 3 Magnetisierung: N38 Beschichtung: Nickel (Ni) max. Einsatztemperatur: 80°C
<b>ITN-16</b> Topfmagnet mit Innengewinde M4 Ø 16 mm Gewicht: 6.3 g Haftkraft: ca. 4 kg	Preis in CHF 5 St. 1.80/St. ab 15 St. 1.56/St. ab 40 St. 1.38/St. ab 80 St. 1.27/St.	Topfdurchmesser D: 16 mm Topfhöhe H: 4.5 mm Gewinde M: 4 Magnetisierung: N38 Beschichtung: Nickel (Ni) max. Einsatztemperatur: 80°C
<b>ITN-20</b> Topfmagnet mit Innengewinde M4 Ø 20 mm Gewicht: 11 g Haftkraft: ca. 7.6 kg	Preis in CHF 1 St. 3.00/St. ab 3 St. 2.60/St. ab 10 St. 2.20/St. ab 20 St. 2.05/St. ab 40 St. 1.90/St.	Topfdurchmesser D: 20 mm Topfhöhe H: 6 mm Gewinde M: 4 Magnetisierung: N38 Beschichtung: Nickel (Ni) max. Einsatztemperatur: 80°C
<b>ITN-25</b> Topfmagnet mit Innengewinde M5 Ø 25 mm Gewicht: 21 g Haftkraft: ca. 14 kg	Preis in CHF 1 St. 3.70/St. ab 3 St. 3.20/St. ab 10 St. 2.75/St. ab 20 St. 2.55/St. ab 40 St. 2.40/St.	Topfdurchmesser D: 25 mm Topfhöhe H: 7 mm Gewinde M: 5 Magnetisierung: N38 Beschichtung: Nickel (Ni) max. Einsatztemperatur: 80°C
<b>ITN-32</b> Topfmagnet mit Innengewinde M6 Ø 32 mm Gewicht: 36 g Haftkraft: ca. 26 kg	Preis in CHF 1 St. 4.65/St. ab 3 St. 4.10/St. ab 10 St. 3.55/St. ab 20 St. 3.30/St. ab 40 St. 3.05/St.	Topfdurchmesser D: 32 mm Topfhöhe H: 7 mm Gewinde M: 6 Magnetisierung: N38 Beschichtung: Nickel (Ni) max. Einsatztemperatur: 80°C



<b>ITN-40</b> Topfmagnet mit Innengewinde M6 Ø 40 mm Gewicht: 68 g Haftkraft: ca. 40 kg		Preis in CHF	Topfdurchmesser D: 40 mm Topfhöhe H: 8 mm Gewinde M: 6 Magnetisierung: N38 Beschichtung: Nickel (Ni) max. Einsatztemperatur: 80°C
	ab	1 St. 8.55/St.	
		3 St. 7.50/St.	
	ab	10 St. 6.60/St.	
	ab	20 St. 6.20/St.	
	ab	40 St. 5.80/St.	
<b>ITN-48</b> Topfmagnet mit Innengewinde M8 Ø 48 mm Gewicht: 140 g Haftkraft: ca. 58 kg		Preis in CHF	Topfdurchmesser D: 48 mm Topfhöhe H: 11.5 mm Gewinde M: 8 Magnetisierung: N38 Beschichtung: Nickel (Ni) max. Einsatztemperatur: 80°C
	ab	1 St. 10.20/St.	
		3 St. 9.00/St.	
	ab	10 St. 7.95/St.	
	ab	20 St. 7.45/St.	
	ab	40 St. 7.00/St.	
<b>ITN-60</b> Topfmagnet mit Innengewinde M8 Ø 60 mm Gewicht: 260 g Haftkraft: ca. 92 kg		Preis in CHF	Topfdurchmesser D: 60 mm Topfhöhe H: 15 mm Gewinde M: 8 Magnetisierung: N38 Beschichtung: Nickel (Ni) max. Einsatztemperatur: 80°C
	ab	1 St. 19.35/St.	
		3 St. 17.20/St.	
	ab	10 St. 15.30/St.	
	ab	20 St. 14.40/St.	
	ab	40 St. 13.60/St.	

## Topfmagnete mit Gummi-Mantel

Besonderheit: Diese Magnete haben ein metrisches Innengewinde und können mit Gegenständen mit Aussengewinde verschraubt werden. Der Mantel aus Gummi schützt empfindliche Oberflächen vor Kratzern und erhöht zusätzlich die Belastbarkeit in Scherrichtung.

Prinzip: Die Magnete sind in einen Stahltopf eingelassen. Der Stahltopf verstärkt die Haftkraft des Magneten, wenn der Magnet direkt auf einer dicken eisernen Oberfläche anliegt. Wenn kein Direktkontakt mit dem Gegenstück besteht oder wenn das Eisenblech dünn, bemalt oder rau ist, können Sie den Magneten deutlich weniger belasten.

Scherkraft: Die angegebene Haftkraft wurde rechtwinklig zum Haftgrund gemessen. Um den Magneten seitlich zu verschieben, ist trotz des Gummi-Mantels eine kleinere Kraft notwendig. Wenn Sie einen Topfmagneten also an einer Wand verwenden, können Sie ihn deutlich weniger belasten, als wenn Sie ihn an der Decke einsetzen.

Rost: Der Gummi schützt den Magneten vor gelegentlicher Feuchtigkeit und Spritzwasser. Bei permanentem Ausseneinsatz kann sich jedoch Rost bilden.

<b>ITNG-16</b> gummierter Topfmagnet mit Innengewinde M4 Ø 20 mm Gewicht: 7.5 g Haftkraft: ca. 3.2 kg	Preis in CHF 5 St. 1.90/St. ab 15 St. 1.65/St. ab 40 St. 1.46/St. ab 80 St. 1.35/St.	Durchmesser D: 20 mm Höhe H: 6 mm Gewinde M: 4 Magnetisierung: N42 Beschichtung: Gummi max. Einsatztemperatur: 80°C
<b>CMN-22</b> gummierter Topfmagnet für Kabelmontage Ø 22 mm Gewicht: 12 g Haftkraft: ca. 3.9 kg	Preis in CHF 1 St. 3.90/St. ab 3 St. 3.65/St. ab 10 St. 3.40/St. ab 20 St. 3.30/St. ab 40 St. 3.20/St.	Gummierte Neodym-Topfmagnete an denen Kabel oder Rohre in unterschiedlichsten Durchmessern direkt oder mittels Kabelbinder befestigt werden können.
<b>ITNG-25</b> gummierter Topfmagnet mit Innengewinde M5 Ø 29 mm Gewicht: 28 g Haftkraft: ca. 11 kg	Preis in CHF 1 St. 4.80/St. ab 3 St. 4.20/St. ab 10 St. 3.65/St. ab 20 St. 3.40/St. ab 40 St. 3.15/St.	Durchmesser D: 29 mm Höhe H: 8.5 mm Gewinde M: 5 Magnetisierung: N42 Beschichtung: Gummi max. Einsatztemperatur: 80°C
<b>CMN-31</b> gummierter Topfmagnet für Kabelmontage Ø 31 mm Gewicht: 25 g Haftkraft: ca. 9.1 kg	Preis in CHF 1 St. 4.85/St. ab 3 St. 4.50/St. ab 10 St. 4.20/St. ab 20 St. 4.05/St. ab 40 St. 3.95/St.	Gummierte Neodym-Topfmagnete an denen Kabel oder Rohre in unterschiedlichsten Durchmessern direkt oder mittels Kabelbinder befestigt werden können.
<b>ITNG-32</b> gummierter Topfmagnet mit Innengewinde M6 Ø 36 mm Gewicht: 49 g Haftkraft: ca. 21 kg	Preis in CHF 1 St. 6.00/St. ab 3 St. 5.30/St. ab 10 St. 4.60/St. ab 20 St. 4.30/St. ab 40 St. 4.00/St.	Durchmesser D: 36 mm Höhe H: 8.5 mm Gewinde M: 6 Magnetisierung: N42 Beschichtung: Gummi max. Einsatztemperatur: 80°C
<b>CMN-43</b> gummierter Topfmagnet für Kabelmontage Ø 43 mm Gewicht: 31 g Haftkraft: ca. 10 kg	Preis in CHF 1 St. 4.95/St. ab 3 St. 4.60/St. ab 10 St. 4.30/St. ab 20 St. 4.15/St. ab 40 St. 4.00/St.	Gummierte Neodym-Topfmagnete an denen Kabel oder Rohre in unterschiedlichsten Durchmessern direkt oder mittels Kabelbinder befestigt werden können.

**ITNG-40**

gummierter Topfmagnet  
mit Innengewinde M6  
Ø 45 mm  
Gewicht: 80 g  
Haftkraft: ca. 31 kg

	Preis in CHF	Durchmesser D: 45 mm
	1 St. 9.55/St.	Höhe H: 9.5 mm
ab	3 St. 8.40/St.	Gewinde M: 6
ab	10 St. 7.40/St.	Magnetisierung: N42
ab	20 St. 6.95/St.	Beschichtung: Gummi
ab	40 St. 6.50/St.	max. Einsatztemperatur: 80°C

## Topfmagnete mit zylindrischer Bohrung zum Anschrauben

Besonderheit: Diese Magnete können mit einer Schraube ohne Senkung befestigt werden.

Prinzip: Die Magnete sind in einen Stahltopf eingelassen. Der Stahltopf verstärkt die Haftkraft des Magneten, wenn der Magnet direkt auf einer dicken eisernen Oberfläche anliegt. Wenn kein Direktkontakt mit dem Gegenstück besteht oder wenn das Eisenblech dünn, bemalt oder rau ist, können Sie den Magneten deutlich weniger belasten.

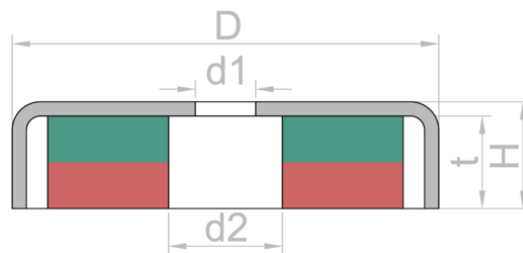

© supermagnete.com

Scherkraft: Die angegebene Haftkraft wurde rechtwinklig zum Haftgrund gemessen. Um den Magneten seitlich zu verschieben, ist eine viel kleinere Kraft notwendig. Wenn Sie einen Topfmagneten also an einer Wand verwenden, können Sie ihn deutlich weniger belasten, als wenn Sie ihn an der Decke einsetzen.

Rost: Diese Magnete sind nicht rostfrei und daher für den trockenen Innenbereich konzipiert.

<b>ZTN-16</b> Topfmagnet mit zylindrischer Bohrung Ø 16 mm Gewicht: 6 g Haftkraft: ca. 4 kg	Preis in CHF 5 St. 1.46/St. ab 15 St. 1.26/St. ab 40 St. 1.11/St. ab 80 St. 1.02/St.	Topfdurchmesser D: 16 mm Topfhöhe H: 5 mm Bohrung d1: 3.5 mm Bohrung d2: 6.5 mm Tiefe t: 3.8 mm Magnetisierung: N38
<b>ZTN-20</b> Topfmagnet mit zylindrischer Bohrung Ø 20 mm Gewicht: 12 g Haftkraft: ca. 6 kg	Preis in CHF 1 St. 2.50/St. ab 3 St. 2.20/St. ab 10 St. 1.85/St. ab 20 St. 1.70/St. ab 40 St. 1.60/St.	Topfdurchmesser D: 20 mm Topfhöhe H: 7 mm Bohrung d1: 4.5 mm Bohrung d2: 8 mm Tiefe t: 5.5 mm Magnetisierung: N38
<b>ZTN-25</b> Topfmagnet mit zylindrischer Bohrung Ø 25 mm Gewicht: 23 g Haftkraft: ca. 14 kg	Preis in CHF 1 St. 3.25/St. ab 3 St. 2.85/St. ab 10 St. 2.45/St. ab 20 St. 2.25/St. ab 40 St. 2.10/St.	Topfdurchmesser D: 25 mm Topfhöhe H: 8 mm Bohrung d1: 5.5 mm Bohrung d2: 9 mm Tiefe t: 6 mm Magnetisierung: N38
<b>ZTN-32</b> Topfmagnet mit zylindrischer Bohrung Ø 32 mm Gewicht: 36 g Haftkraft: ca. 23 kg	Preis in CHF 1 St. 4.30/St. ab 3 St. 3.80/St. ab 10 St. 3.30/St. ab 20 St. 3.05/St. ab 40 St. 2.85/St.	Topfdurchmesser D: 32 mm Topfhöhe H: 8 mm Bohrung d1: 5.5 mm Bohrung d2: 9 mm Tiefe t: 5.5 mm Magnetisierung: N38
<b>ZTN-42</b> Topfmagnet mit zylindrischer Bohrung Ø 42 mm Gewicht: 73 g Haftkraft: ca. 32 kg	Preis in CHF 1 St. 6.65/St. ab 3 St. 5.85/St. ab 10 St. 5.15/St. ab 20 St. 4.80/St. ab 40 St. 4.50/St.	Topfdurchmesser D: 42 mm Topfhöhe H: 9 mm Bohrung d1: 6.5 mm Bohrung d2: 11 mm Tiefe t: 6 mm Magnetisierung: N38
<b>ZTN-48</b> Topfmagnet mit zylindrischer Bohrung Ø 48 mm Gewicht: 110 g Haftkraft: ca. 63 kg	Preis in CHF 1 St. 10.60/St. ab 3 St. 9.40/St. ab 10 St. 8.30/St. ab 20 St. 7.80/St. ab 40 St. 7.35/St.	Topfdurchmesser D: 48 mm Topfhöhe H: 11.5 mm Bohrung d1: 8.5 mm Bohrung d2: 15 mm Tiefe t: 8.5 mm Magnetisierung: N42

**ZTN-60**

Topfmagnet mit zylindrischer  
Bohrung  
Ø 60 mm  
Gewicht: 240 g  
Haftkraft: ca. 95 kg

	Preis in CHF	Topfdurchmesser D: 60 mm
	1 St. 19.20/St.	Topfhöhe H: 15 mm
ab	3 St. 17.15/St.	Bohrung d1: 8.5 mm
ab	10 St. 15.30/St.	Bohrung d2: 15 mm
ab	20 St. 14.40/St.	Tiefe t: 11.5 mm
ab	40 St. 13.60/St.	Magnetisierung: N42

## Topfmagnete mit Gewindebuchse

Besonderheit: Diese Topfmagnete haben eine Gewindebuchse, in die Haken, Ösen etc. geschraubt werden können. Wir führen ebenfalls baugleiche Hakenmagnete sowie Ösenmagnete.

Prinzip: Die starken Neodym-Magnete sind in einen Stahltopf eingelassen. Der Stahltopf verstärkt die Haftkraft des Magneten, wenn der Magnet direkt auf einer dicken eisernen Oberfläche anliegt. Wenn kein Direktkontakt mit dem Gegenstück besteht oder wenn das Eisenblech dünn, bemalt oder rau ist, können Sie den Magneten deutlich weniger belasten.

Scherkraft: Die angegebene Haftkraft wurde rechtwinklig zum Haftgrund gemessen. Um den Magneten seitlich zu verschieben, ist eine viel kleinere Kraft notwendig. Wenn Sie einen Topfmagneten also an einer Wand verwenden, können Sie ihn deutlich weniger belasten, als wenn Sie ihn an der Decke einsetzen.

Rost: Diese Magnete sind nicht rostfrei und daher für den trockenen Innenbereich konzipiert.

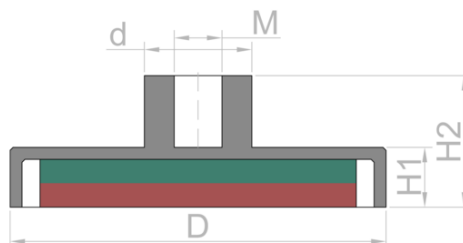

© supermagnete.com

<b>TCN-10</b> Topfmagnet mit Gewindebuchse Ø 10 mm Gewinde M3 Gewicht: 3.8 g Haftkraft: ca. 3 kg	Preis in CHF 5 St. 1.32/St. ab 15 St. 1.14/St. ab 40 St. 1.02/St. ab 80 St. 0.94/St.	Topfdurchmesser D: 10 mm Halsdurchmesser d: 5 mm Topfhöhe H1: 4.5 mm Gesamthöhe H2: 11.5 mm Gewinde M: 3 Toleranz: +/- 0.1 mm
<b>TCN-13</b> Topfmagnet mit Gewindebuchse Ø 13 mm Gewinde M3 Gewicht: 5.3 g Haftkraft: ca. 5 kg	Preis in CHF 5 St. 1.47/St. ab 15 St. 1.28/St. ab 40 St. 1.14/St. ab 80 St. 1.06/St.	Topfdurchmesser D: 13 mm Halsdurchmesser d: 5 mm Topfhöhe H1: 4.5 mm Gesamthöhe H2: 11.5 mm Gewinde M: 3 Toleranz: +/- 0.1 mm
<b>TCN-16</b> Topfmagnet mit Gewindebuchse Ø 16 mm Gewinde M4 Gewicht: 7.7 g Haftkraft: ca. 8 kg	Preis in CHF 5 St. 1.65/St. ab 15 St. 1.45/St. ab 40 St. 1.30/St. ab 80 St. 1.21/St.	Topfdurchmesser D: 16 mm Halsdurchmesser d: 6 mm Topfhöhe H1: 4.5 mm Gesamthöhe H2: 11.5 mm Gewinde M: 4 Toleranz: +/- 0.1 mm
<b>TCN-20</b> Topfmagnet mit Gewindebuchse Ø 20 mm Gewinde M4 Gewicht: 17 g Haftkraft: ca. 13 kg	Preis in CHF 1 St. 2.65/St. ab 3 St. 2.30/St. ab 10 St. 2.00/St. ab 20 St. 1.85/St. ab 40 St. 1.75/St.	Topfdurchmesser D: 20 mm Halsdurchmesser d: 8 mm Topfhöhe H1: 6 mm Gesamthöhe H2: 13 mm Gewinde M: 4 Toleranz: +/- 0.1 mm
<b>TCN-25</b> Topfmagnet mit Gewindebuchse Ø 25 mm Gewinde M4 Gewicht: 27 g Haftkraft: ca. 18 kg	Preis in CHF 1 St. 3.15/St. ab 3 St. 2.75/St. ab 10 St. 2.40/St. ab 20 St. 2.25/St. ab 40 St. 2.10/St.	Topfdurchmesser D: 25 mm Halsdurchmesser d: 8 mm Topfhöhe H1: 7 mm Gesamthöhe H2: 14 mm Gewinde M: 4 Toleranz: +/- 0.1 mm
<b>TCN-32</b> Topfmagnet mit Gewindebuchse Ø 32 mm Gewinde M5 Gewicht: 44 g Haftkraft: ca. 30 kg	Preis in CHF 1 St. 4.00/St. ab 3 St. 3.55/St. ab 10 St. 3.10/St. ab 20 St. 2.90/St. ab 40 St. 2.70/St.	Topfdurchmesser D: 32 mm Halsdurchmesser d: 10 mm Topfhöhe H1: 7 mm Gesamthöhe H2: 15.5 mm Gewinde M: 5 Toleranz: +/- 0.1 mm

<b>TCN-40</b> Topfmagnet mit Gewindebuchse Ø 40 mm Gewinde M6 Gewicht: 97 g Haftkraft: ca. 55 kg		Preis in CHF	Topfdurchmesser D: 40 mm Halsdurchmesser d: 15 mm Topfhöhe H1: 9 mm Gesamthöhe H2: 18 mm Gewinde M: 6 Toleranz: +/- 0.1 mm
	ab	1 St. 8.05/St.	
		3 St. 7.20/St.	
	ab	10 St. 6.40/St.	
	ab	20 St. 6.05/St.	
	ab	40 St. 5.70/St.	
<b>TCN-50</b> Topfmagnet mit Gewindebuchse Ø 50 mm Gewinde M8 Gewicht: 140 g Haftkraft: ca. 75 kg		Preis in CHF	Topfdurchmesser D: 50 mm Halsdurchmesser d: 15 mm Topfhöhe H1: 9 mm Gesamthöhe H2: 18 mm Gewinde M: 8 Toleranz: +/- 0.1 mm
	ab	1 St. 12.10/St.	
		3 St. 10.90/St.	
	ab	10 St. 9.80/St.	
	ab	20 St. 9.25/St.	
	ab	40 St. 8.75/St.	
<b>TCN-63</b> Topfmagnet mit Gewindebuchse Ø 63 mm Gewinde M8 Gewicht: 240 g Haftkraft: ca. 110 kg		Preis in CHF	Topfdurchmesser D: 63 mm Halsdurchmesser d: 18 mm Topfhöhe H1: 10 mm Gesamthöhe H2: 22 mm Gewinde M: 8 Toleranz: +/- 0.1 mm
	ab	1 St. 16.95/St.	
		3 St. 15.25/St.	
	ab	10 St. 13.75/St.	
	ab	20 St. 13.05/St.	
	ab	40 St. 12.40/St.	

## Topfmagnete & Magnetsysteme mit Ferrit-Magneten

Besonderheit: Diese Magnete bestehen aus Ferrit und nicht aus Neodym. Sie haben daher eine geringere Haftkraft und sind grösser. Dafür sind sie günstiger als Neodym-Magnete und können auch im Aussenbereich verwendet werden.

Prinzip: Die Magnete sind in einen Stahltopf eingelassen. Der Stahltopf verstärkt die Haftkraft des Magneten, wenn der Magnet direkt auf einer dicken eisernen Oberfläche anliegt. Wenn kein Direktkontakt mit dem Gegenstück besteht oder wenn das Eisenblech dünn, bemalt oder rau ist, können Sie den Magneten deutlich weniger belasten.

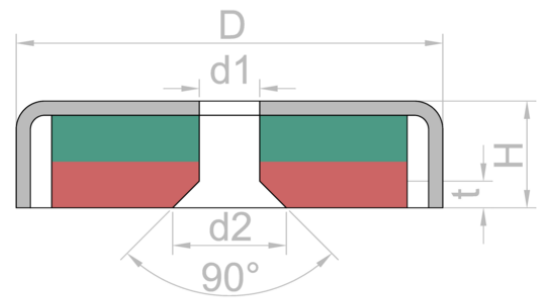

© supermagnete.com

Scherkraft: Die angegebene Haftkraft wurde rechtwinklig zum Haftgrund gemessen. Um den Magneten seitlich zu verschieben, ist eine viel kleinere Kraft notwendig. Wenn Sie einen Topfmagneten also an einer Wand verwenden, können Sie ihn deutlich weniger belasten, als wenn Sie ihn an der Decke einsetzen.

Rost: Diese Magnete sind rostfrei und können daher auch im Aussenbereich und in feuchten Umgebungen verwendet werden. Die Töpfe um die Magnete herum können allerdings mit der Zeit (Flug-)Rost ansetzen.

<b>CSF-25</b> Ferrit-Topfmagnet mit Senkbohrung Ø 25 mm Gewicht: 16 g Haftkraft: ca. 2.2 kg		Preis in CHF	Topfdurchmesser D: 25 mm
		5 St. 1.32/St.	Topfhöhe H: 7 mm
	ab	15 St. 1.14/St.	Bohrung d1: 5.5 mm
	ab	40 St. 1.01/St.	Bohrung d2: 11.7 mm
	ab	80 St. 0.93/St.	Senkung t: 3.1 mm
			Magnetisierung: Y30BH
<b>CSF-40</b> Ferrit-Topfmagnet mit Senkbohrung Ø 40 mm Gewicht: 50 g Haftkraft: ca. 16 kg		Preis in CHF	Topfdurchmesser D: 40 mm
		1 St. 2.35/St.	Topfhöhe H: 8 mm
	ab	3 St. 2.05/St.	Bohrung d1: 5.5 mm
	ab	10 St. 1.75/St.	Bohrung d2: 11.7 mm
	ab	20 St. 1.65/St.	Senkung t: 3.1 mm
	ab	40 St. 1.50/St.	Magnetisierung: Y30BH
<b>CSF-48</b> Ferrit-Topfmagnet mit Senkbohrung Ø 48 mm Gewicht: 110 g Haftkraft: ca. 23 kg		Preis in CHF	Topfdurchmesser D: 48 mm
		1 St. 3.45/St.	Topfhöhe H: 11.5 mm
	ab	3 St. 3.05/St.	Bohrung d1: 8.5 mm
	ab	10 St. 2.65/St.	Bohrung d2: 18.12 mm
	ab	20 St. 2.50/St.	Senkung t: 4.81 mm
	ab	40 St. 2.35/St.	Magnetisierung: Y30BH
<b>CSF-60</b> Ferrit-Topfmagnet mit Senkbohrung Ø 60 mm Gewicht: 210 g Haftkraft: ca. 36 kg		Preis in CHF	Topfdurchmesser D: 60 mm
		1 St. 4.70/St.	Topfhöhe H: 15 mm
	ab	3 St. 4.15/St.	Bohrung d1: 8.5 mm
	ab	10 St. 3.70/St.	Bohrung d2: 18.12 mm
	ab	20 St. 3.45/St.	Senkung t: 4.81 mm
	ab	40 St. 3.25/St.	Magnetisierung: Y30BH
<b>ITF-25</b> Topfmagnet Ferrit mit Innengewinde M4 Ø 25 mm Gewicht: 18 g Haftkraft: ca. 3.6 kg		Preis in CHF	Ferrit-Topfmagnete mit metrischem Innengewinde und Hitzebeständigkeit bis 200°C.
		1 St. 2.70/St.	
	ab	3 St. 2.40/St.	
	ab	10 St. 2.10/St.	
	ab	20 St. 1.95/St.	
	ab	40 St. 1.80/St.	



<p><b>ITF-32</b> Topfmagnet Ferrit mit Innengewinde M4 Ø 32 mm Gewicht: 29 g Haftkraft: ca. 7.6 kg</p>	<p>Preis in CHF</p> <p>1 St. 2.90/St. ab 3 St. 2.55/St. ab 10 St. 2.20/St. ab 20 St. 2.05/St. ab 40 St. 1.90/St.</p>	<p>Ferrit-Topfmagnete mit metrischem Innengewinde und Hitzebeständigkeit bis 200°C.</p>
<p><b>ITF-40</b> Topfmagnet Ferrit mit Innengewinde M4 Ø 40 mm Gewicht: 53 g Haftkraft: ca. 9.1 kg</p>	<p>Preis in CHF</p> <p>1 St. 3.50/St. ab 3 St. 3.10/St. ab 10 St. 2.70/St. ab 20 St. 2.55/St. ab 40 St. 2.40/St.</p>	<p>Ferrit-Topfmagnete mit metrischem Innengewinde und Hitzebeständigkeit bis 200°C.</p>
<p><b>ITF-50</b> Topfmagnet Ferrit mit Innengewinde M8 Ø 50 mm Gewicht: 94 g Haftkraft: ca. 17 kg</p>	<p>Preis in CHF</p> <p>1 St. 4.30/St. ab 3 St. 3.80/St. ab 10 St. 3.35/St. ab 20 St. 3.15/St. ab 40 St. 2.95/St.</p>	<p>Ferrit-Topfmagnete mit metrischem Innengewinde und Hitzebeständigkeit bis 200°C.</p>
<p><b>MPH-34</b> Leistenmagnet mit Halterung für Plakatrahmen Ferrit-Magnetsystem im Kunststoffgehäuse mit verstellbarem Adapter 180° Schwenkwinkel Gewicht: 36 g Haftkraft: ca. 10 kg</p>	<p>Preis in CHF</p> <p>1 St. 1.50/St. ab 3 St. 1.45/St. ab 10 St. 1.35/St. ab 20 St. 1.30/St. ab 40 St. 1.25/St.</p>	<p>Hochwertiger Magnethalter für Plakatrahmen mit robustem Kunststoffgehäuse und 180° schwenkbarem Adapter mit Rasterfunktion.</p>
<p><b>WS-HOOK-01</b> Leistenmagnet mit Haken Ferrit-Magnetsystem im Kunststoffgehäuse rechteckig, 53 x 27.5 mm Gewicht: 53 g Haftkraft: ca. 15 kg</p>	<p>Preis in CHF</p> <p>1 St. 2.55/St. ab 3 St. 2.20/St. ab 10 St. 1.90/St. ab 20 St. 1.75/St. ab 40 St. 1.60/St.</p>	<p>Schlichter Ferrit-Hakenmagnet mit weissem Kunststoffgehäuse. Durch schmale und robuste Bauweise ideal für die Anbringung von Werbematerialien im Bereich der Warenpräsentation geeignet.</p>
<p><b>WS-HOOK-02</b> Leistenmagnet mit Öse Ferrit-Magnetsystem im Kunststoffgehäuse quadratisch, 58 x 58 mm Gewicht: 130 g Haftkraft: ca. 30 kg</p>	<p>Preis in CHF</p> <p>1 St. 4.70/St. ab 3 St. 4.10/St. ab 10 St. 3.55/St. ab 20 St. 3.30/St. ab 40 St. 3.05/St.</p>	<p>Starker Ferrit-Ösenmagnet mit weissem Kunststoffgehäuse. Ideal für die dezente Anbringung von Werbematerialien und Artikeln im Bereich der Warenpräsentation geeignet.</p>

## Gegenstücke für Magnete zum Anschrauben

Dies sind keine Magnete! Diese Metallscheiben und Metallplättchen sind als Gegenstück zu unseren Magneten, z. B. Hakenmagneten oder Quadermagneten mit Bohrung, geeignet.

Sie können mit einer Senkkopfschraube unkompliziert an nicht-magnetische Oberflächen angeschraubt werden.

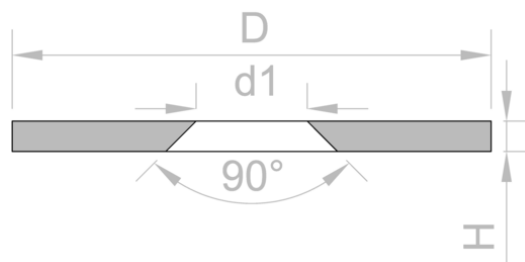

© supermagnete.com

<p><b>MSD-17</b> Metallscheibe mit Rand und Senkbohrung M3 Innendurchmesser 17 mm als Gegenstück zu Magneten, kein Magnet! Gewicht: 4 g</p>	<p>Preis in CHF</p> <p>10 St. 1.15/St. ab 20 St. 1.05/St. ab 40 St. 1.00/St.</p>	<p>Diese Metallscheiben mit Rand und Senklochbohrung sind ideal als Haftgründe für unsere Topfmagnete oder Magnethaken geeignet.</p>
<p><b>MSD-21</b> Metallscheibe mit Rand und Senkbohrung M3 Innendurchmesser 21 mm als Gegenstück zu Magneten, kein Magnet! Gewicht: 5.5 g</p>	<p>Preis in CHF</p> <p>10 St. 1.25/St. ab 20 St. 1.15/St. ab 40 St. 1.10/St.</p>	<p>Diese Metallscheiben mit Rand und Senklochbohrung sind ideal als Haftgründe für unsere Topfmagnete oder Magnethaken geeignet.</p>
<p><b>MSD-26</b> Metallscheibe mit Rand und Senkbohrung M4 Innendurchmesser 26 mm als Gegenstück zu Magneten, kein Magnet! Gewicht: 13 g</p>	<p>Preis in CHF</p> <p>10 St. 1.30/St. ab 20 St. 1.25/St. ab 40 St. 1.20/St.</p>	<p>Diese Metallscheiben mit Rand und Senklochbohrung sind ideal als Haftgründe für unsere Topfmagnete oder Magnethaken geeignet.</p>
<p><b>MSD-33</b> Metallscheibe mit Rand und Senkbohrung M4 Innendurchmesser 33 mm als Gegenstück zu Magneten, kein Magnet! Gewicht: 19 g</p>	<p>Preis in CHF</p> <p>10 St. 1.40/St. ab 20 St. 1.35/St. ab 40 St. 1.30/St.</p>	<p>Diese Metallscheiben mit Rand und Senklochbohrung sind ideal als Haftgründe für unsere Topfmagnete oder Magnethaken geeignet.</p>
<p><b>MD-12</b> Metallscheibe mit Senkbohrung Ø 12 mm als Gegenstück zu Magneten, kein Magnet! Gewicht: 0.5 g</p>	<p>Preis in CHF</p> <p>10 St. 0.20/St. ab 40 St. 0.16/St. ab 80 St. 0.15/St. ab 160 St. 0.13/St.</p>	<p>Durchmesser D: 12 mm Höhe H: 1.5 mm Bohrung d1: 5.5 mm Bohrung d2: 8.5 mm Beschichtung: Nickel (Ni)</p>
<p><b>MD-15</b> Metallscheibe mit Senkbohrung Ø 15 mm als Gegenstück zu Magneten, kein Magnet! Gewicht: 1.2 g</p>	<p>Preis in CHF</p> <p>10 St. 0.20/St. ab 40 St. 0.17/St. ab 80 St. 0.15/St. ab 160 St. 0.14/St.</p>	<p>Durchmesser D: 15 mm Höhe H: 1.5 mm Bohrung d1: 5.5 mm Bohrung d2: 8.5 mm Beschichtung: Nickel (Ni)</p>

<b>MD-18</b> Metallscheibe mit Senkbohrung Ø 18 mm als Gegenstück zu Magneten, kein Magnet! Gewicht: 2.5 g	Preis in CHF	Durchmesser D: 18 mm Höhe H: 1.5 mm Bohrung d1: 5.5 mm Bohrung d2: 8.5 mm Beschichtung: Nickel (Ni)
	10 St. 0.21/St.	
ab	40 St. 0.18/St.	
ab	80 St. 0.16/St.	
ab	160 St. 0.15/St.	
<b>MD-23</b> Metallscheibe mit Senkbohrung Ø 23 mm als Gegenstück zu Magneten, kein Magnet! Gewicht: 4 g	Preis in CHF	Durchmesser D: 23 mm Höhe H: 1.5 mm Bohrung d1: 5.5 mm Bohrung d2: 8.5 mm Beschichtung: Nickel (Ni)
	10 St. 0.32/St.	
ab	40 St. 0.27/St.	
ab	80 St. 0.25/St.	
ab	160 St. 0.24/St.	
<b>MD-27</b> Metallscheibe mit Senkbohrung Ø 27 mm als Gegenstück zu Magneten, kein Magnet! Gewicht: 12 g	Preis in CHF	Durchmesser D: 27 mm Höhe H: 3 mm Bohrung d1: 5.7 mm Bohrung d2: 11.7 mm Beschichtung: Nickel (Ni)
	10 St. 0.38/St.	
ab	40 St. 0.33/St.	
ab	80 St. 0.31/St.	
ab	160 St. 0.29/St.	
<b>MD-34</b> Metallscheibe mit Senkbohrung Ø 34 mm als Gegenstück zu Magneten, kein Magnet! Gewicht: 19 g	Preis in CHF	Durchmesser D: 34 mm Höhe H: 3 mm Bohrung d1: 5.7 mm Bohrung d2: 11.7 mm Beschichtung: Nickel (Ni)
	5 St. 0.44/St.	
ab	15 St. 0.39/St.	
ab	40 St. 0.36/St.	
ab	80 St. 0.34/St.	
<b>MD-42</b> Metallscheibe mit Senkbohrung Ø 42 mm als Gegenstück zu Magneten, kein Magnet! Gewicht: 31 g	Preis in CHF	Durchmesser D: 42 mm Höhe H: 3 mm Bohrung d1: 5.7 mm Bohrung d2: 11.7 mm Beschichtung: Nickel (Ni)
	5 St. 0.60/St.	
ab	15 St. 0.54/St.	
ab	40 St. 0.50/St.	
ab	80 St. 0.47/St.	
<b>MD-50</b> Metallscheibe mit Senkbohrung Ø 50 mm als Gegenstück zu Magneten, kein Magnet! Gewicht: 44 g	Preis in CHF	Durchmesser D: 50 mm Höhe H: 3 mm Bohrung d1: 5.7 mm Bohrung d2: 11.7 mm Beschichtung: Nickel (Ni)
	5 St. 0.65/St.	
ab	15 St. 0.58/St.	
ab	40 St. 0.53/St.	
ab	80 St. 0.51/St.	
<b>MD-52</b> Metallscheibe mit Senkbohrung Ø 52 mm als Gegenstück zu Magneten, kein Magnet! Gewicht: 49 g	Preis in CHF	Durchmesser D: 52 mm Höhe H: 3 mm Bohrung d1: 5.7 mm Bohrung d2: 11.7 mm Beschichtung: Nickel (Ni)
	5 St. 0.72/St.	
ab	15 St. 0.65/St.	
ab	40 St. 0.60/St.	
ab	80 St. 0.57/St.	
<b>MD-62</b> Metallscheibe mit Senkbohrung Ø 62 mm als Gegenstück zu Magneten, kein Magnet! Gewicht: 69 g	Preis in CHF	Durchmesser D: 62 mm Höhe H: 3 mm Bohrung d1: 5.7 mm Bohrung d2: 11.7 mm Beschichtung: Nickel (Ni)
	5 St. 0.83/St.	
ab	15 St. 0.76/St.	
ab	40 St. 0.70/St.	
ab	80 St. 0.66/St.	
<b>MD-65</b> Metallscheibe mit Senkbohrung Ø 65 mm als Gegenstück zu Magneten, kein Magnet! Gewicht: 76 g	Preis in CHF	Durchmesser D: 65 mm Höhe H: 3 mm Bohrung d1: 5.7 mm Bohrung d2: 11.7 mm Beschichtung: Nickel (Ni)
	5 St. 0.92/St.	
ab	15 St. 0.84/St.	
ab	40 St. 0.78/St.	
ab	80 St. 0.74/St.	

<p><b>MC-15-15-03</b> Metallplättchen mit Senkbohrung 15 x 15 x 3 mm als Gegenstück zu Magneten, kein Magnet! Gewicht: 3.9 g</p>	<p>Preis in CHF 10 St. 0.24/St. ab 40 St. 0.20/St. ab 80 St. 0.18/St. ab 160 St. 0.17/St.</p>	<p>Diese Metallplättchen sind die idealen Haftgründe für Quadmagnete mit Bohrung und Senkung. Sie können mit einer Senkkopfschraube unkompliziert an nicht- magnetische Oberflächen angeschraubt werden.</p>
<p><b>MC-20-20-03</b> Metallplättchen mit Senkbohrung 20 x 20 x 3 mm als Gegenstück zu Magneten, kein Magnet! Gewicht: 8 g</p>	<p>Preis in CHF 10 St. 0.30/St. ab 40 St. 0.25/St. ab 80 St. 0.23/St. ab 160 St. 0.22/St.</p>	<p>Diese Metallplättchen sind die idealen Haftgründe für Quadmagnete mit Bohrung und Senkung. Sie können mit einer Senkkopfschraube unkompliziert an nicht- magnetische Oberflächen angeschraubt werden.</p>
<p><b>MC-40-20-03</b> Metallplättchen mit Senkbohrung 40 x 20 x 3 mm als Gegenstück zu Magneten, kein Magnet! Gewicht: 16 g</p>	<p>Preis in CHF 5 St. 0.40/St. ab 15 St. 0.35/St. ab 40 St. 0.32/St. ab 80 St. 0.30/St.</p>	<p>Diese Metallplättchen sind die idealen Haftgründe für Quadmagnete mit Bohrung und Senkung. Sie können mit zwei Senkkopfschrauben unkompliziert an nicht- magnetische Oberflächen angeschraubt werden.</p>
<p><b>MC-40-40-03</b> Metallplättchen mit Senkbohrung 40 x 40 x 3 mm als Gegenstück zu Magneten, kein Magnet! Gewicht: 35 g</p>	<p>Preis in CHF 5 St. 0.50/St. ab 15 St. 0.44/St. ab 40 St. 0.40/St. ab 80 St. 0.37/St.</p>	<p>Diese Metallplättchen sind die idealen Haftgründe für Quadmagnete mit Bohrung und Senkung. Sie können mit zwei Senkkopfschrauben unkompliziert an nicht- magnetische Oberflächen angeschraubt werden.</p>
<p><b>MC-60-20-03</b> Metallplättchen mit Senkbohrung 60 x 20 x 3 mm als Gegenstück zu Magneten, kein Magnet! Gewicht: 25 g</p>	<p>Preis in CHF 5 St. 0.55/St. ab 15 St. 0.49/St. ab 40 St. 0.45/St. ab 80 St. 0.42/St.</p>	<p>Diese Metallplättchen sind die idealen Haftgründe für Quadmagnete mit Bohrung und Senkung. Sie können mit zwei Senkkopfschrauben unkompliziert an nicht- magnetische Oberflächen angeschraubt werden.</p>
<p><b>MC-80-20-03</b> Metallplättchen mit Senkbohrung 80 x 20 x 3 mm als Gegenstück zu Magneten, kein Magnet! Gewicht: 35 g</p>	<p>Preis in CHF 5 St. 0.69/St. ab 15 St. 0.61/St. ab 40 St. 0.56/St. ab 80 St. 0.52/St.</p>	<p>Diese Metallplättchen sind die idealen Haftgründe für Quadmagnete mit Bohrung und Senkung. Sie können mit zwei Senkkopfschrauben unkompliziert an nicht- magnetische Oberflächen angeschraubt werden.</p>

## Gegenstücke für Magnete zum Ankleben

Diese Metallscheiben sind als Gegenstück zu unseren Magneten, z. B. Scheiben- oder Hakenmagneten, geeignet. Dank der selbstklebenden Rückseite können sie unkompliziert auf glatte Oberflächen geklebt werden.

<b>PAS-10</b> Metallscheibe selbstklebend Ø 10 mm als Gegenstück zu Magneten, kein Magnet! Gewicht: 1.2 g	Preis in CHF 10 St. 0.24/St. ab 40 St. 0.20/St. ab 80 St. 0.19/St. ab 160 St. 0.17/St.	Durchmesser D: 10 mm Höhe H: 2 mm Beschichtung: Zink (Zn) Toleranz: +/- 0.1 mm Klebstoff: 3M, Nr. 9888T Haltbarkeit Klebstoff: 12 Monate (ca.)
<b>PAS-10-W</b> Metallscheibe selbstklebend, weiss Ø 10 mm als Gegenstück zu Magneten, kein Magnet! Gewicht: 1.3 g	Preis in CHF 10 St. 0.28/St. ab 40 St. 0.24/St. ab 80 St. 0.22/St. ab 160 St. 0.20/St.	Durchmesser D: 10.3 mm Höhe H: 2.3 mm Beschichtung: Zink (Zn), weiss spritzlackiert Toleranz: +/- 0.2 mm Klebstoff: 3M, Nr. 9888T Haltbarkeit Klebstoff: 12 Monate (ca.)
<b>PAS-13</b> Metallscheibe selbstklebend Ø 13 mm als Gegenstück zu Magneten, kein Magnet! Gewicht: 2.1 g	Preis in CHF 10 St. 0.25/St. ab 40 St. 0.21/St. ab 80 St. 0.20/St. ab 160 St. 0.18/St.	Durchmesser D: 13 mm Höhe H: 2 mm Beschichtung: Zink (Zn) Toleranz: +/- 0.1 mm Klebstoff: 3M, Nr. 9888T Haltbarkeit Klebstoff: 12 Monate (ca.)
<b>PAS-13-W</b> Metallscheibe selbstklebend, weiss Ø 13 mm als Gegenstück zu Magneten, kein Magnet! Gewicht: 2.2 g	Preis in CHF 10 St. 0.29/St. ab 40 St. 0.25/St. ab 80 St. 0.23/St. ab 160 St. 0.22/St.	Durchmesser D: 13.3 mm Höhe H: 2.3 mm Beschichtung: Zink (Zn), weiss spritzlackiert Toleranz: +/- 0.2 mm Klebstoff: 3M, Nr. 9888T Haltbarkeit Klebstoff: 12 Monate (ca.)
<b>PAS-16</b> Metallscheibe selbstklebend Ø 16 mm als Gegenstück zu Magneten, kein Magnet! Gewicht: 3.2 g	Preis in CHF 10 St. 0.27/St. ab 40 St. 0.22/St. ab 80 St. 0.21/St. ab 160 St. 0.19/St.	Durchmesser D: 16 mm Höhe H: 2 mm Beschichtung: Zink (Zn) Toleranz: +/- 0.1 mm Klebstoff: 3M, Nr. 9888T Haltbarkeit Klebstoff: 12 Monate (ca.)
<b>PAS-16-W</b> Metallscheibe selbstklebend, weiss Ø 16 mm als Gegenstück zu Magneten, kein Magnet! Gewicht: 3.3 g	Preis in CHF 10 St. 0.32/St. ab 40 St. 0.28/St. ab 80 St. 0.26/St. ab 160 St. 0.24/St.	Durchmesser D: 16.3 mm Höhe H: 2.3 mm Beschichtung: Zink (Zn), weiss spritzlackiert Toleranz: +/- 0.2 mm Klebstoff: 3M, Nr. 9888T Haltbarkeit Klebstoff: 12 Monate (ca.)
<b>PAS-20</b> Metallscheibe selbstklebend Ø 20 mm als Gegenstück zu Magneten, kein Magnet! Gewicht: 5 g	Preis in CHF 10 St. 0.28/St. ab 40 St. 0.23/St. ab 80 St. 0.22/St. ab 160 St. 0.20/St.	Durchmesser D: 20 mm Höhe H: 2 mm Beschichtung: Zink (Zn) Toleranz: +/- 0.1 mm Klebstoff: 3M, Nr. 9888T Haltbarkeit Klebstoff: 12 Monate (ca.)
<b>PAS-20-W</b> Metallscheibe selbstklebend, weiss Ø 20 mm als Gegenstück zu Magneten, kein Magnet! Gewicht: 5.1 g	Preis in CHF 10 St. 0.34/St. ab 40 St. 0.29/St. ab 80 St. 0.27/St. ab 160 St. 0.25/St.	Durchmesser D: 20.3 mm Höhe H: 2.3 mm Beschichtung: Zink (Zn), weiss spritzlackiert Toleranz: +/- 0.2 mm Klebstoff: 3M, Nr. 9888T Haltbarkeit Klebstoff: 12 Monate (ca.)

## Gummikappen & Silikonscheiben: Abrutsch- und Kratzschutz in einem

Diese Gummi-Kappen können über die Unterseite von Topfmagneten gestülpt werden. So werden heikle Oberflächen geschützt, zudem erhöht sich durch die Reibung die Belastbarkeit des Magneten in Scherrichtung.



© supermagnete.com

<p><b>M-SIL-10</b> Silikonscheiben Ø 10 mm selbstklebend 136 Stück pro Set Gewicht: 25 g/Set</p>	<p>Preis in CHF 1 Set 3.95/Set</p>	<p>Durchmesser: 10 mm Dicke: 0.5 mm Anzahl pro Bogen: 136 Stück Klebstoff: 3M, Nr. 9080A</p>
<p><b>M-SIL-12</b> Silikonscheiben Ø 12 mm selbstklebend 98 Stück pro Set Gewicht: 25 g/Set</p>	<p>Preis in CHF 1 Set 3.45/Set</p>	<p>Durchmesser: 12 mm Dicke: 0.5 mm Anzahl pro Bogen: 98 Stück Klebstoff: 3M, Nr. 9080A</p>
<p><b>M-SIL-15</b> Silikonscheiben Ø 15 mm selbstklebend 60 Stück pro Set Gewicht: 25 g/Set</p>	<p>Preis in CHF 1 Set 2.95/Set</p>	<p>Durchmesser: 15 mm Dicke: 0.5 mm Anzahl pro Bogen: 60 Stück Klebstoff: 3M, Nr. 9080A</p>
<p><b>M-SIL-20</b> Silikonscheiben Ø 20 mm selbstklebend 36 Stück pro Set Gewicht: 25 g/Set</p>	<p>Preis in CHF 1 Set 2.45/Set</p>	<p>Durchmesser: 20 mm Dicke: 0.5 mm Anzahl pro Bogen: 36 Stück Klebstoff: 3M, Nr. 9080A</p>
<p><b>PAR-11</b> Gummi-Kappen Ø 11 mm zum Schutz von Oberflächen Gewicht: 0.16 g</p>	<p>Preis in CHF 10 St. 0.17/St. ab 40 St. 0.14/St. ab 80 St. 0.13/St. ab 160 St. 0.12/St.</p>	<p>Durchmesser D: 11 mm Höhe H: 3 mm Materialstärke t: 0.5 mm max. Einsatztemperatur: 100°C</p>
<p><b>PAR-14</b> Gummi-Kappen Ø 14 mm zum Schutz von Oberflächen Gewicht: 0.2 g</p>	<p>Preis in CHF 10 St. 0.18/St. ab 40 St. 0.15/St. ab 80 St. 0.14/St. ab 160 St. 0.13/St.</p>	<p>Durchmesser D: 14 mm Höhe H: 3 mm Materialstärke t: 0.5 mm max. Einsatztemperatur: 100°C</p>

<p><b>PAR-17</b> Gummi-Kappen Ø 17 mm zum Schutz von Oberflächen Gewicht: 0.3 g</p>	<p>Preis in CHF</p> <p>10 St. 0.20/St. ab 40 St. 0.17/St. ab 80 St. 0.15/St. ab 160 St. 0.14/St.</p>	<p>Durchmesser D: 17 mm Höhe H: 3 mm Materialstärke t: 0.5 mm max. Einsatztemperatur: 100°C</p>
<p><b>PAR-21</b> Gummi-Kappen Ø 21 mm zum Schutz von Oberflächen Gewicht: 0.5 g</p>	<p>Preis in CHF</p> <p>10 St. 0.20/St. ab 40 St. 0.17/St. ab 80 St. 0.15/St. ab 160 St. 0.14/St.</p>	<p>Durchmesser D: 21 mm Höhe H: 5 mm Materialstärke t: 0.5 mm max. Einsatztemperatur: 100°C</p>
<p><b>PAR-26</b> Gummi-Kappen Ø 26 mm zum Schutz von Oberflächen Gewicht: 0.7 g</p>	<p>Preis in CHF</p> <p>10 St. 0.21/St. ab 40 St. 0.17/St. ab 80 St. 0.16/St. ab 160 St. 0.15/St.</p>	<p>Durchmesser D: 26 mm Höhe H: 5 mm Materialstärke t: 0.5 mm max. Einsatztemperatur: 100°C</p>
<p><b>PAR-33</b> Gummi-Kappen Ø 33 mm zum Schutz von Oberflächen Gewicht: 1 g</p>	<p>Preis in CHF</p> <p>5 St. 0.27/St. ab 15 St. 0.23/St. ab 40 St. 0.21/St. ab 80 St. 0.19/St.</p>	<p>Durchmesser D: 33 mm Höhe H: 5 mm Materialstärke t: 0.5 mm max. Einsatztemperatur: 100°C</p>
<p><b>PAR-41</b> Gummi-Kappen Ø 41 mm zum Schutz von Oberflächen Gewicht: 1.6 g</p>	<p>Preis in CHF</p> <p>5 St. 0.29/St. ab 15 St. 0.25/St. ab 40 St. 0.23/St. ab 80 St. 0.21/St.</p>	<p>Durchmesser D: 41 mm Höhe H: 6 mm Materialstärke t: 0.5 mm</p>
<p><b>PAR-49</b> Gummi-Kappen Ø 49 mm zum Schutz von Oberflächen Gewicht: 2 g</p>	<p>Preis in CHF</p> <p>5 St. 0.30/St. ab 15 St. 0.26/St. ab 40 St. 0.23/St. ab 80 St. 0.22/St.</p>	<p>Durchmesser D: 49 mm Höhe H: 6 mm Materialstärke t: 0.5 mm max. Einsatztemperatur: 100°C</p>
<p><b>PAR-51</b> Gummi-Kappen Ø 51 mm zum Schutz von Oberflächen Gewicht: 2.2 g</p>	<p>Preis in CHF</p> <p>5 St. 0.32/St. ab 15 St. 0.28/St. ab 40 St. 0.26/St. ab 80 St. 0.24/St.</p>	<p>Durchmesser D: 51 mm Höhe H: 6 mm Materialstärke t: 0.5 mm max. Einsatztemperatur: 100°C</p>
<p><b>PAR-61</b> Gummi-Kappen Ø 61 mm zum Schutz von Oberflächen Gewicht: 3 g</p>	<p>Preis in CHF</p> <p>5 St. 0.33/St. ab 15 St. 0.29/St. ab 40 St. 0.26/St. ab 80 St. 0.24/St.</p>	<p>Durchmesser D: 61 mm Höhe H: 6 mm Materialstärke t: 0.5 mm max. Einsatztemperatur: 100°C</p>
<p><b>PAR-64</b> Gummi-Kappen Ø 64 mm zum Schutz von Oberflächen Gewicht: 3.5 g</p>	<p>Preis in CHF</p> <p>5 St. 0.34/St. ab 15 St. 0.30/St. ab 40 St. 0.27/St. ab 80 St. 0.25/St.</p>	<p>Durchmesser D: 64 mm Höhe H: 6 mm Materialstärke t: 0.5 mm max. Einsatztemperatur: 100°C</p>

**PAR-76**

Gummi-Kappen Ø 76 mm  
zum Schutz von Oberflächen  
Gewicht: 3 g

Preis in CHF  
5 St. 0.39/St.  
ab 15 St. 0.36/St.  
ab 40 St. 0.34/St.  
ab 80 St. 0.33/St.

Durchmesser D: 76 mm  
Höhe H: 6 mm  
Materialstärke t: 0.5 mm  
max. Einsatztemperatur: 100°C

**SALE-119**

Gummi-Kappen Ø 75 mm  
zum Schutz von Oberflächen  
Gewicht: 3 g

Preis in CHF  
5 St. 0.20/St.

Durchmesser D: 75 mm  
Höhe H: 6 mm  
Materialstärke t: 0.5 mm  
max. Einsatztemperatur: 100°C



## Magnete für Ladenbau & Messebau

<b>M-SN-01</b> Saugnapfmagnet Ø 30 mm mit eingepresstem Scheibenmagneten Gewicht: 6 g		Preis in CHF	Dieser Saugnapf mit einem Durchmesser von 30 mm hat auf der Rückseite einen eingeklebten Scheibenmagneten. Daran können leichte ferromagnetische Gegenstände wie ein Metallschild befestigt werden.	
		1 St.		1.65/St.
	ab	3 St.		1.45/St.
	ab	10 St.		1.30/St.
	ab	20 St.		1.20/St.
	ab	40 St.	1.10/St.	
<b>M-SN-02</b> Saugnapfmagnet Ø 40 mm mit eingepresstem Scheibenmagneten Gewicht: 7 g		Preis in CHF	Dieser Saugnapf mit einem Durchmesser von 40 mm hat auf der Rückseite einen eingeklebten Scheibenmagneten. Daran können leichte ferromagnetische Gegenstände wie ein Metallschild befestigt werden.	
		1 St.		1.70/St.
	ab	3 St.		1.50/St.
	ab	10 St.		1.35/St.
	ab	20 St.		1.25/St.
	ab	40 St.	1.15/St.	
<b>M-SN-03</b> Saugnapfmagnet Ø 50 mm mit eingepresstem Scheibenmagneten Gewicht: 8.5 g		Preis in CHF	Dieser Saugnapf mit einem Durchmesser von 50 mm hat auf der Rückseite einen eingeklebten Scheibenmagneten. Daran können leichte ferromagnetische Gegenstände wie ein Metallschild befestigt werden.	
		1 St.		1.80/St.
	ab	3 St.		1.55/St.
	ab	10 St.		1.40/St.
	ab	20 St.		1.30/St.
	ab	40 St.	1.20/St.	
<b>M-SN-04</b> Saugnapfmagnet Ø 30 mm extra-stark mit Topfmagnet mit Innengewinde Ø 20 mm Gewicht: 22 g		Preis in CHF	Dieser Saugnapf mit einem Durchmesser von 30 mm ist auf der Rückseite mit einem Topfmagneten mit Innengewinde verschraubt. Daran können schwerere ferromagnetische Gegenstände wie ein grosses Metallschild temporär befestigt werden.	
		1 St.		4.30/St.
	ab	3 St.		3.70/St.
	ab	10 St.		3.15/St.
	ab	20 St.		2.90/St.
	ab	40 St.	2.70/St.	
<b>M-SN-05</b> Saugnapfmagnet Ø 40 mm extra-stark mit Topfmagnet mit Innengewinde Ø 20 mm Gewicht: 23 g		Preis in CHF	Dieser Saugnapf mit einem Durchmesser von 40 mm ist auf der Rückseite mit einem Topfmagneten mit Innengewinde verschraubt. Daran können schwerere ferromagnetische Gegenstände wie ein grosses Metallschild temporär befestigt werden.	
		1 St.		4.40/St.
	ab	3 St.		3.80/St.
	ab	10 St.		3.25/St.
	ab	20 St.		3.00/St.
	ab	40 St.	2.75/St.	
<b>M-SN-06</b> Saugnapfmagnet Ø 50 mm extra-stark mit Topfmagnet mit Innengewinde Ø 20 mm Gewicht: 24 g		Preis in CHF	Dieser Saugnapf mit einem Durchmesser von 50 mm ist auf der Rückseite mit einem Topfmagneten mit Innengewinde verschraubt. Daran können schwerere ferromagnetische Gegenstände wie ein grosses Metallschild temporär befestigt werden.	
		1 St.		4.50/St.
	ab	3 St.		3.85/St.
	ab	10 St.		3.30/St.
	ab	20 St.		3.05/St.
	ab	40 St.	2.80/St.	

## Magnetband - zum Beschriften, Markieren und Kennzeichnen

Mit diesen stark magnetisierten Magnetbändern (Magnetstreifen) in verschiedenen Breiten und vielen verschiedenen Farben können Sie Stahlregale, Metallschränke und -schubladen etc. flexibel beschriften. Auch auf dem Whiteboard und auf Magnetfarbe sind sie ein bunter Hingucker. Die Magnetbänder können einfach mit einer Haushaltsschere auf die gewünschte Länge zugeschnitten werden und lassen sich gut bedrucken und beschriften.

<p><b>MT-07</b> Farbiges Magnetband 7 mm zum selber Beschriften und Zuschneiden Rollen à 1 m Gewicht: 26 g/m</p>	<p>Preis in CHF</p> <p>1 m 1.85/m ab 3 m 1.55/m ab 10 m 1.30/m ab 20 m 1.15/m ab 40 m 1.05/m</p>	<p>Dieses Magnetband ist 7 mm breit und in vier verschiedenen Farben erhältlich. Es kann einfach mit einer Haushaltsschere auf die gewünschte Länge zugeschnitten und beschriftet werden. Es wird in Stückgrößen à 1 Meter geliefert.</p>
<p><b>MT-10</b> Farbiges Magnetband 10 mm zum selber Beschriften und Zuschneiden Rollen à 1 m Gewicht: 37 g/m</p>	<p>Preis in CHF</p> <p>1 m 1.90/m ab 3 m 1.65/m ab 10 m 1.40/m ab 20 m 1.30/m ab 40 m 1.20/m</p>	<p>Das Magnetband MT-10 ist 10 mm breit und in vielen Farben erhältlich. Es kann einfach mit einer Haushaltsschere auf die gewünschte Länge zugeschnitten und beschriftet werden. Es wird in Stückgrößen à 1 Meter geliefert.</p>
<p><b>MT-20</b> Farbiges Magnetband 20 mm zum selber Beschriften und Zuschneiden Rollen à 1 m Gewicht: 74 g/m</p>	<p>Preis in CHF</p> <p>1 m 2.40/m ab 3 m 2.05/m ab 10 m 1.75/m ab 20 m 1.60/m ab 40 m 1.45/m</p>	<p>Das Magnetband MT-20 ist 20 mm breit und in vielen verschiedenen Farben erhältlich. Es kann einfach mit einer Haushaltsschere auf die gewünschte Länge zugeschnitten und beschriftet werden. Es wird in Stückgrößen à 1 Meter geliefert.</p>
<p><b>MT-30</b> Farbiges Magnetband 30 mm zum selber Beschriften und Zuschneiden Rollen à 1 m Gewicht: 110 g/m</p>	<p>Preis in CHF</p> <p>1 m 3.00/m ab 3 m 2.55/m ab 10 m 2.15/m ab 20 m 1.95/m ab 40 m 1.80/m</p>	<p>Das Magnetband MT-30 ist 30 mm breit und in vielen verschiedenen Farben erhältlich. Es kann einfach mit einer Haushaltsschere auf die gewünschte Länge zugeschnitten und beschriftet werden. Es wird in Stückgrößen à 1 Meter geliefert.</p>
<p><b>MT-40</b> Farbiges Magnetband 40 mm zum selber Beschriften und Zuschneiden Rollen à 1 m Gewicht: 150 g/m</p>	<p>Preis in CHF</p> <p>1 m 3.35/m ab 3 m 2.90/m ab 10 m 2.45/m ab 20 m 2.25/m ab 40 m 2.10/m</p>	<p>Das Magnetband MT-40 ist 40 mm breit und in vielen verschiedenen Farben erhältlich. Es kann einfach mit einer Haushaltsschere auf die gewünschte Länge zugeschnitten und beschriftet werden. Es wird in Stückgrößen à 1 Meter geliefert.</p>
<p><b>MT-150</b> Farbiges Magnetband 150 mm zum selber Beschriften und Zuschneiden Rollen à 1 m Gewicht: 560 g/m</p>	<p>Preis in CHF</p> <p>1 m 8.90/m ab 3 m 7.65/m ab 10 m 6.60/m ab 20 m 6.05/m ab 40 m 5.60/m</p>	<p>Das Magnetband MT-150 ist 150 mm breit und in vielen verschiedenen Farben erhältlich. Es kann einfach mit einer Haushaltsschere auf die gewünschte Länge zugeschnitten und beschriftet werden. Es wird in Stückgrößen à 1 Meter geliefert.</p>

## Magnetklebeband für flexible Befestigungsmöglichkeiten

Selbstklebendes Magnetband eignet sich, um nicht-magnetische Gegenstände (z. B. ein Kunststoff- oder Alu-Schild) unsichtbar an Metalloberflächen zu befestigen. Die selbstklebenden Streifen haften auch aufeinander, so dass zwei nicht-magnetische Gegenstände aneinander befestigt werden können. Ein perfekter Einsatzzweck ist das flexible Anbringen von Fliegengittern an Fenstern und Türen.

<p><b>MT-10-STIC</b> Magnetklebeband Ferrit 10 mm selbstklebendes Magnetband Rollen à 1 m / 5 m / 25 m Gewicht: 56 g/m</p>	<p>Preis in CHF</p> <p>1 m 1.82/m</p> <p>ab 5 m 1.42/m</p> <p>ab 25 m 1.11/m</p> <p>ab 50 m 1.01/m</p> <p>ab 75 m 0.95/m</p>	<p>Das selbstklebende Magnetband MT-10-STIC eignet sich, um nicht-magnetische Gegenstände an Metalloberflächen zu befestigen. Dieses Magnetband ist 10 mm breit und in den Längen 1 m, 5 m und 25 m erhältlich.</p>
<p><b>MT-20-STIC</b> Magnetklebeband Ferrit 20 mm selbstklebendes Magnetband Rollen à 1 m / 5 m / 25 m Gewicht: 110 g/m</p>	<p>Preis in CHF</p> <p>1 m 2.28/m</p> <p>ab 5 m 1.81/m</p> <p>ab 25 m 1.45/m</p> <p>ab 50 m 1.33/m</p> <p>ab 75 m 1.26/m</p>	<p>Das selbstklebende Magnetband MT-20-STIC eignet sich, um nicht-magnetische Gegenstände an Metalloberflächen zu befestigen. Dieses Magnetband ist 20 mm breit und in den Längen 1 m, 5 m und 25 m erhältlich.</p>
<p><b>MT-30-STIC</b> Magnetklebeband Ferrit 30 mm selbstklebendes Magnetband Rollen à 1 m / 5 m / 25 m Gewicht: 170 g/m</p>	<p>Preis in CHF</p> <p>1 m 2.47/m</p> <p>ab 5 m 1.98/m</p> <p>ab 25 m 1.60/m</p> <p>ab 50 m 1.47/m</p> <p>ab 75 m 1.40/m</p>	<p>Das selbstklebende Magnetband MT-30-STIC eignet sich, um nicht-magnetische Gegenstände an Metalloberflächen zu befestigen. Dieses Magnetband ist 30 mm breit und in den Längen 1 m, 5 m und 25 m erhältlich.</p>
<p><b>MT-40-STIC</b> Magnetklebeband Ferrit 40 mm selbstklebendes Magnetband Rollen à 1 m / 5 m / 25 m Gewicht: 220 g/m</p>	<p>Preis in CHF</p> <p>1 m 3.15/m</p> <p>ab 5 m 2.54/m</p> <p>ab 25 m 2.08/m</p> <p>ab 50 m 1.93/m</p> <p>ab 75 m 1.84/m</p>	<p>Das selbstklebende Magnetband MT-40-STIC eignet sich, um nicht-magnetische Gegenstände an Metalloberflächen zu befestigen. Dieses Magnetband ist 40 mm breit und in den Längen 1 m, 5 m und 25 m erhältlich.</p>
<p><b>MT-150-STIC</b> Magnetklebeband Ferrit 150 mm selbstklebendes Magnetband Rollen à 1 m / 5 m / 25 m Gewicht: 830 g/m</p>	<p>Preis in CHF</p> <p>1 m 8.64/m</p> <p>ab 5 m 7.21/m</p> <p>ab 25 m 6.14/m</p> <p>ab 50 m 5.76/m</p> <p>ab 75 m 5.57/m</p>	<p>Das selbstklebende Magnetband MT-150-STIC eignet sich, um nicht-magnetische Gegenstände an Metalloberflächen zu befestigen. Dieses Magnetband ist 150 mm breit und in den Längen 1 m, 5 m und 25 m erhältlich.</p>
<p><b>MT-DISP</b> Magnetklebestreifen magnetisches Klebeband für Fotos im Abroller Gewicht: 150 g</p>	<p>Preis in CHF</p> <p>1 St. 4.50/St.</p> <p>ab 3 St. 3.90/St.</p> <p>ab 10 St. 3.30/St.</p> <p>ab 20 St. 3.05/St.</p> <p>ab 40 St. 2.80/St.</p>	<p>Ein Klebeband, das gleichzeitig klebt und magnetisch ist. Damit lassen sich Fotos, Postkarten und ähnlich leichte Sachen einfach und schnell an ferromagnetische Unterlagen heften, ohne Löcher zu verursachen.</p>
<p><b>NMT-10-STIC</b> Magnetklebeband Neodym 10 mm selbstklebendes Magnetband extra-starke Haftkraft Rollen à 1 m Gewicht: 75 g/m</p>	<p>Preis in CHF</p> <p>1 m 14.20/m</p> <p>ab 3 m 12.60/m</p> <p>ab 10 m 11.15/m</p> <p>ab 20 m 10.45/m</p> <p>ab 40 m 9.85/m</p>	<p>Dieses selbstklebende Magnetband (10 mm breit) verfügt über eine sensationelle Haftkraft von 450 g/cm<sup>2</sup> und ist damit rund 4x stärker als herkömmliches Magnetband.</p>
<p><b>NMT-20-STIC</b> Magnetklebeband Neodym 20 mm selbstklebendes Magnetband extra-starke Haftkraft Rollen à 1 m Gewicht: 150 g/m</p>	<p>Preis in CHF</p> <p>1 m 25.95/m</p> <p>ab 3 m 23.15/m</p> <p>ab 10 m 20.70/m</p> <p>ab 20 m 19.45/m</p> <p>ab 40 m 18.40/m</p>	<p>Dieses selbstklebende Magnetband (20 mm breit) verfügt über eine sensationelle Haftkraft von 450 g/cm<sup>2</sup> und ist damit rund 4x stärker als herkömmliches Magnetband.</p>

<p><b>NMT-30-STIC</b> Magnetklebeband Neodym 30 mm selbstklebendes Magnetband extra-starke Haftkraft Rollen à 1 m Gewicht: 230 g/m</p>	<p>Preis in CHF</p> <p>1 m 35.40/m</p> <p>ab 3 m 31.75/m</p> <p>ab 10 m 28.45/m</p> <p>ab 20 m 26.85/m</p> <p>ab 40 m 25.45/m</p>	<p>Dieses selbstklebende Magnetband (30 mm breit) verfügt über eine sensationelle Haftkraft von 450 g/cm<sup>2</sup> und ist damit rund 4x stärker als herkömmliches Magnetband.</p>
<p><b>MS-TAKKI-03</b> Takkis 10 x 10 mm selbstklebende Magnetplättchen 160 Plättchen pro Bogen Gewicht: 60 g</p>	<p>Preis in CHF</p> <p>1 St. 3.10/St.</p> <p>ab 3 St. 2.60/St.</p> <p>ab 10 St. 2.15/St.</p> <p>ab 20 St. 1.95/St.</p> <p>ab 40 St. 1.75/St.</p>	<p>Takkis sind kleine eckige Magnetplättchen mit selbstklebender Rückseite. Mit ihnen können Sie Fotos, Karten, Zeichnungen etc. an eisernen Oberflächen befestigen. Wenn Sie ein Stück bestellen, erhalten Sie einen Bogen mit 160 Magnetplättchen in der Grösse 10 x 10 mm.</p>
<p><b>MS-TAKKI-01</b> Takkis 20 x 20 mm selbstklebende Magnetplättchen 40 Plättchen pro Bogen Gewicht: 60 g</p>	<p>Preis in CHF</p> <p>1 St. 3.10/St.</p> <p>ab 3 St. 2.60/St.</p> <p>ab 10 St. 2.15/St.</p> <p>ab 20 St. 1.95/St.</p> <p>ab 40 St. 1.75/St.</p>	<p>Takkis sind kleine eckige Magnetplättchen mit selbstklebender Rückseite. Mit ihnen können Sie Fotos, Karten, Zeichnungen etc. an eisernen Oberflächen befestigen. Wenn Sie ein Stück bestellen, erhalten Sie einen Bogen mit 40 Magnetplättchen in der Grösse 20 x 20 mm.</p>
<p><b>MS-TAKKI-02</b> Takkis 30 x 30 mm selbstklebende Magnetplättchen 20 Plättchen pro Bogen Gewicht: 70 g</p>	<p>Preis in CHF</p> <p>1 St. 3.10/St.</p> <p>ab 3 St. 2.60/St.</p> <p>ab 10 St. 2.15/St.</p> <p>ab 20 St. 1.95/St.</p> <p>ab 40 St. 1.75/St.</p>	<p>Takkis sind kleine eckige Magnetplättchen mit selbstklebender Rückseite. Mit ihnen können Sie Fotos, Karten, Zeichnungen etc. an eisernen Oberflächen befestigen. Wenn Sie ein Stück bestellen, erhalten Sie einen Bogen mit 20 Magnetplättchen in der Grösse 30 x 30 mm.</p>
<p><b>MS-TAKKI-04</b> Takkis rund 10 mm selbstklebende Magnetplättchen 60 Plättchen pro Bogen Gewicht: 60 g</p>	<p>Preis in CHF</p> <p>1 St. 3.10/St.</p> <p>ab 3 St. 2.60/St.</p> <p>ab 10 St. 2.15/St.</p> <p>ab 20 St. 1.95/St.</p> <p>ab 40 St. 1.75/St.</p>	<p>Takkis sind kleine runde Magnetplättchen mit selbstklebender Rückseite. Mit ihnen können Sie Fotos, Karten, Zeichnungen etc. an eisernen Oberflächen befestigen. Wenn Sie ein Stück bestellen, erhalten Sie einen Bogen mit 60 runden Magnetplättchen mit 10 mm Durchmesser.</p>
<p><b>MS-TAKKI-05</b> Takkis rund 20 mm selbstklebende Magnetplättchen 24 Plättchen pro Bogen Gewicht: 60 g</p>	<p>Preis in CHF</p> <p>1 St. 3.10/St.</p> <p>ab 3 St. 2.60/St.</p> <p>ab 10 St. 2.15/St.</p> <p>ab 20 St. 1.95/St.</p> <p>ab 40 St. 1.75/St.</p>	<p>Takkis sind kleine runde Magnetplättchen mit selbstklebender Rückseite. Mit ihnen können Sie Fotos, Karten, Zeichnungen etc. an eisernen Oberflächen befestigen. Wenn Sie ein Stück bestellen, erhalten Sie einen Bogen mit 24 runden Magnetplättchen mit 20 mm Durchmesser.</p>

## Magnetfolie zum Basteln, Beschriften und Markieren

Aus unseren Magnetfolien können Sie bunte Formen ausschneiden und diese z. B. auf Whiteboards im Rahmen von Präsentationen oder Ausbildungen anbringen. Oder Sie verwenden gleich farbige ausgestanzte Magnetsymbole. Mit unseren farbigen Magnetrahmen können Sie farblich codierte Statistiken und Prozessvorschriften geschützt auf eisernen Flächen befestigen.

<p><b>MS-100500MWBM</b> Whiteboardfolie magnetisch Rückseite magnetisch Rolle à 1 x 5 m kein Haftgrund für Magnete! Gewicht: 8 kg</p>	<p>Preis in CHF 1 St. 129.70/St.</p>	<p>Mit dieser magnetischen Whiteboard-Folie können Sie eine eiserne Fläche im Handumdrehen in ein Whiteboard verwandeln. Dazu einfach die Magnetfolie auf die gewünschte Grösse zuschneiden und am eisernen Gegenstück befestigen.</p>
<p><b>MS-A4</b> Farbige Magnetfolie zum Beschriften und Basteln Format A4 Gewicht: 230 g</p>	<p>Preis in CHF 1 St. 3.35/St. ab 3 St. 2.90/St. ab 10 St. 2.50/St. ab 20 St. 2.30/St. ab 40 St. 2.15/St.</p>	<p>Zum Beschriften, Basteln, Markieren - der Phantasie sind fast keine Grenzen gesetzt. Die Magnetfolien im Format A4 gibt es in 13 verschiedenen Farben. Die Folie ist 1 mm dick und lässt sich leicht zuschneiden und beschriften.</p>
<p><b>MS-A4-STIC</b> Selbstklebende Magnetfolie Format A4 zum Zuschneiden &amp; Aufkleben grau-schwarz Gewicht: 230 g</p>	<p>Preis in CHF 1 St. 3.45/St. ab 3 St. 3.00/St. ab 10 St. 2.55/St. ab 20 St. 2.35/St. ab 40 St. 2.20/St.</p>	<p>Die Magnetfolie im Format A4 mit selbstklebender Seite lässt sich passgenau zuschneiden und eignet sich zum Aufhängen von grösseren Gegenständen, bei denen erhöhte Haftkraft gefragt ist.</p>
<p><b>NMS-A4-STIC</b> Selbstklebende Magnetfolie Neodym mit extra-starker Haftkraft Format A4 Gewicht: 470 g</p>	<p>Preis in CHF 1 St. 63.00/St. ab 3 St. 56.80/St. ab 10 St. 51.25/St. ab 20 St. 48.60/St.</p>	<p>Selbstklebende Magnetfolie aus Neodym mit einer Haftkraft von 450 g/cm<sup>2</sup></p>
<p><b>MIP-A4-01</b> Magnetpapier glänzend zum Bedrucken Format A4 10er-Set Gewicht: 500 g/Set</p>	<p>Preis in CHF 1 Set 11.15/Set</p>	<p>Mit diesem Magnetpapier (glänzend) können Sie Ihre Fotos im Handumdrehen in individuelle Kühlschrankschrankmagnete verwandeln: Papier mit Foto bedrucken, in die gewünschte Form schneiden, an einer Metallfront anbringen - fertig!</p>
<p><b>MIP-A4-02</b> Magnetpapier matt zum Bedrucken Format A4 10er-Set Gewicht: 420 g/Set</p>	<p>Preis in CHF 1 Set 11.15/Set</p>	<p>Mit diesem Magnetpapier (matte Ausführung) können Sie Ihre Fotos im Handumdrehen in individuelle Kühlschrankschrankmagnete verwandeln: Papier mit Foto bedrucken, in die gewünschte Form schneiden, an einer Metallfront anbringen - fertig!</p>
<p><b>QMS-A4</b> Magnet-Rahmen A4 zum Aufhängen von Hinweisen für Whiteboards, Schränke etc. Format A4 Gewicht: 100 g</p>	<p>Preis in CHF 1 St. 3.40/St. ab 3 St. 2.95/St. ab 10 St. 2.55/St. ab 20 St. 2.35/St. ab 40 St. 2.15/St.</p>	<p>Mit den Magnet-Rahmen können Einsatzpläne, Statistiken oder Hinweise im Format A4 flexibel und geschützt an Whiteboards oder anderen ferromagnetischen Oberflächen aufgehängt werden.</p>
<p><b>QMS-A5</b> Magnet-Rahmen A5 zum Aufhängen von Hinweisen für Whiteboards, Schränke etc. Format A5 Gewicht: 69 g</p>	<p>Preis in CHF 1 St. 3.00/St. ab 3 St. 2.60/St. ab 10 St. 2.20/St. ab 20 St. 2.05/St. ab 40 St. 1.90/St.</p>	<p>Mit den Magnet-Rahmen können Einsatzpläne, Statistiken oder Hinweise im Format A5 flexibel und geschützt an Whiteboards oder anderen ferromagnetischen Oberflächen aufgehängt werden.</p>

## Magnetetiketten / Magnetschilder zum flexiblen Beschriften von Regalen und

Mit magnetischen C-Profilen können Sie Metall-Schränke, Lagerregale, Schubladen etc. flexibel und professionell beschriften. Diese praktischen magnetischen Etiketten werden mit Blanko-Einlagepapier und PVC-Schutzfolie geliefert.

<p><b>MIP-A4-03</b> Magnetschilder bedruckbar für Metallregale, Whiteboards etc. in verschiedenen Grössen Gewicht: 470 g</p>	<p>Preis in CHF 1 St. 34.95/St.</p>	<p>Gewicht pro Blatt A4: 74.5 g Marke: Avery Zweckform Verpackungseinheit: 5 Blatt A4 Dicke: 0.4 mm Farbe: Weiss Magnetisierung: Isotrop</p>
<p><b>CP-40100</b> Magnetetiketten 100 x 40 mm zum Beschriften von Metallregalen mit Papiereinlage &amp; Schutzfolie Gewicht: 21 g</p>	<p>Preis in CHF 10 St. 0.56/St. ab 40 St. 0.46/St. ab 80 St. 0.42/St. ab 160 St. 0.38/St.</p>	<p>Mit diesen Magnetetiketten in der Grösse 100 x 40 mm können Sie eiserne Schränke, Regale, Schubladen etc. sauber und flexibel beschriften.</p>
<p><b>CP-3080</b> Magnetetiketten 80 x 30 mm zum Beschriften von Metallregalen mit Papiereinlage &amp; Schutzfolie Gewicht: 12 g</p>	<p>Preis in CHF 10 St. 0.41/St. ab 40 St. 0.34/St. ab 80 St. 0.30/St. ab 160 St. 0.28/St.</p>	<p>Mit diesen Magnetetiketten in der Grösse 80 x 30 mm können Sie eiserne Schränke, Regale, Schubladen etc. sauber und flexibel beschriften.</p>
<p><b>CP-2060</b> Magnetetiketten 60 x 20 mm zum Beschriften von Metallregalen mit Papiereinlage &amp; Schutzfolie Gewicht: 6 g</p>	<p>Preis in CHF 10 St. 0.32/St. ab 40 St. 0.26/St. ab 80 St. 0.23/St. ab 160 St. 0.21/St.</p>	<p>Mit diesen Magnetetiketten in der Grösse 60 x 20 mm können Sie eiserne Schränke, Regale, Schubladen etc. sauber und flexibel beschriften.</p>
<p><b>CP-1040</b> Magnetetiketten 40 x 10 mm zum Beschriften von Metallregalen mit Papiereinlage &amp; Schutzfolie Gewicht: 2 g</p>	<p>Preis in CHF 10 St. 0.23/St. ab 40 St. 0.18/St. ab 80 St. 0.16/St. ab 160 St. 0.15/St.</p>	<p>Mit diesen Magnetetiketten in der Grösse 40 x 10 mm können Sie eiserne Schränke, Regale, Schubladen etc. sauber und flexibel beschriften.</p>
<p><b>BA-015LN</b> Buchstaben &amp; Zahlen magnetisch zum Beschriften von Metallregalen 120 Zeichen pro A4-Bogen 2-teiliges Set Gewicht: 510 g/Set</p>	<p>Preis in CHF 1 Set 12.90/Set ab 3 Sets 11.00/Set ab 10 Sets 9.35/Set ab 20 Sets 8.50/Set</p>	<p>Sets mit heraustrennbaren Magnetbuchstaben oder Magnetzahlen (je zwei A4-Bögen). Die schwarzen Zeichen auf weissen Hintergrund eignen sich bestens für den Einsatz auf Whiteboards, Magnettafeln oder zur Beschriftung von Metall-Regalen.</p>
<p><b>CP-INLAY</b> Etiketten-Ersatzpapier Blanko Einlage für Magnetetiketten 10 Blatt pro Packung Gewicht: 75 g/Set</p>	<p>Preis in CHF 1 Set 6.95/Set ab 3 Sets 6.10/Set ab 10 Sets 5.35/Set ab 20 Sets 4.95/Set ab 40 Sets 4.65/Set</p>	<p>Diese A4-Bogen enthalten Etiketten, die genau in unsere Magnetetiketten passen. Die Bogen lassen sich im Laserdrucker verwenden. Die einzelnen Etiketten können danach ausgebrochen und in die C-Profile eingeschoben werden.</p>

## Büro- und Pinnwandmagnete: perfekter Halt auf Whiteboard und Magnettafel

Diese starken Büromagnete aus Neodym eignen sich perfekt für Whiteboards, Magnetwände und Schultafeln. Die haften ein Vielfaches stärker als herkömmliche Büromagnete aus Ferrit.

Auf Glas-Magnettafeln hingegen haften je nach Glasdicke nur bestimmte Sorten Büromagnete.

<p><b>M-95</b> Magnete mit Silikon-Mantel beidseitig haftend 10er-Set farbig assortiert Gewicht: 76 g/Set Haftkraft: ca. 800 g</p>	<p>Preis in CHF 1 Set 23.70/Set</p>	<p>10 Stück im Set, farbig assortiert (je 2x blau, gelb, grau, grün, orange). Gut zum Greifen, mit Silikon ummantelt.</p>
<p><b>M-OF-S08</b> Griffmagnete mit Metallgehäuse Büromagnete Neodym Gewicht: 6 g Haftkraft: ca. 1.5 kg</p>	<p>Preis in CHF 10 St. 1.95/St.</p>	<p>Neodym-Griffmagnete mit Metallgehäuse. Die Rillen am Griff sorgen dafür, dass sich diese Magnete besonders gut von magnethaftenden Oberflächen lösen lassen.</p>
<p><b>M-OF-W08</b> Büromagnete mit Metallgehäuse Neodym-Magnete Kantenlänge 8 mm Gewicht: 4 g Haftkraft: ca. 1.5 kg</p>	<p>Preis in CHF 10 St. 1.85/St.</p>	<p>In diesem glänzenden Metallgehäuse versteckt sich ein kleiner aber starker Neodym-Magnet.</p>
<p><b>M-PC</b> Tafelmagnete zylindrisch Neodym-Magnete mit Kunststoffkappe Ø 14 mm in verschiedenen Farben Gewicht: 7.7 g Haftkraft: ca. 3.9 kg</p>	<p>Preis in CHF 5 St. 1.99/St. ab 15 St. 1.79/St. ab 40 St. 1.64/St. ab 80 St. 1.54/St.</p>	<p>Ideal für den Einsatz auf Glas-Magnettafeln, Whiteboards, Wandtafeln oder mit Magnetfarbe gestrichenen Wänden - halten selbst auf glatten Oberflächen einiges.</p>
<p><b>M-OF-RD30</b> Tafelmagnete aus Ferrit plastifiziert 10er-Set in verschiedenen Farben Gewicht: 14 g/Set</p>	<p>Preis in CHF 1 Set 4.95/Set ab 3 Sets 4.50/Set ab 10 Sets 3.95/Set ab 20 Sets 3.85/Set ab 40 Sets 3.65/Set</p>	<p>Klassischer Ferrit-Tafelmagnet, der sich dank seiner Kunststoff-Kappe leicht greifen lässt und in unterschiedlichen Farben erhältlich ist.</p>
<p><b>M-OF-P17</b> Griffmagnete mit Öse starke Büromagnete Neodym plastifiziert Gewicht: 7 g Haftkraft: ca. 3 kg</p>	<p>Preis in CHF 10 St. 1.25/St.</p>	<p>Dieser plastifizierte Griffmagnet ist dank des oben breiter werdenden Griffes richtig handlich in der Anwendung.</p>
<p><b>M-PIN</b> Magnetpins "Player" Pinnwand-Magnete in Form einer Spielfigur 10er-Set in verschiedenen Farben Gewicht: 28 g/Set Haftkraft: ca. 1.6 kg</p>	<p>Preis in CHF 1 Set 11.85/Set ab 3 Sets 10.25/Set ab 10 Sets 8.80/Set ab 20 Sets 8.05/Set</p>	<p>Sehr starker Haftmagnet mit praktischem Griff, hält problemlos zehn Blatt A4 fest. In verschiedenen Farben. Set aus 10 Stück.</p>
<p><b>M-81</b> Fähnchen-Magnete zum Präsentieren und Organisieren bunt sortiert 6er-Set Gewicht: 8.5 g/Set</p>	<p>Preis in CHF 1 Set 9.95/Set</p>	<p>Fähnchen-Magnete, die durch den leicht abnehmbarem Magnet-Schaft auch für den Einsatz auf Pinnwänden geeignet sind.</p>

<p><b>BX-RD20</b> Boston Xtra Mini rund Set mit 10 Büromagneten Neodym Gewicht: 49 g/Set Haftkraft: ca. 1.5 kg</p>	<p>Preis in CHF 1 Set 9.65/Set ab 3 Sets 8.45/Set ab 10 Sets 7.40/Set ab 20 Sets 6.85/Set ab 40 Sets 6.40/Set</p>	<p>Ein kleiner, unaufdringlicher Magnet aus Kunststoff, der trotz seiner geringen Grösse stärker ist als viele grosse Magnete.</p>
<p><b>M-OF-BRD25</b> Tafelmagnete rund Neodym-Magnete mit Kunststoffkappe beidseitig haftend Gewicht: 12 g Haftkraft: ca. 1.5 kg</p>	<p>Preis in CHF 5 St. 1.20/St.</p>	<p>Diese transparenten Tafelmagnete aus Neodym wurden speziell für Glas-Memoboards hergestellt. Aber auch auf Whiteboards und Magnettafeln kommen die bunten Magnete gut zur Geltung. Die Tafelmagnete lassen sich beidseitig anbringen.</p>
<p><b>BX-RD30</b> Boston Xtra rund Set mit 5 Büromagneten Neodym Gewicht: 54 g/Set Haftkraft: ca. 1.5 kg</p>	<p>Preis in CHF 1 Set 7.50/Set ab 3 Sets 6.50/Set ab 10 Sets 5.65/Set ab 20 Sets 5.20/Set ab 40 Sets 4.85/Set</p>	<p>Ein Büromagnet, der stark und schön ist! Der Whiteboard-Magnet Boston Xtra rund enthält einen Supermagneten und ist deshalb zwei- bis dreimal so stark wie ein handelsüblicher Ferrit-Büromagnet.</p>
<p><b>BX-RD30-BULK</b> Boston Xtra rund 25 Stück Grosspackung mit 25 Büromagneten Neodym Gewicht: 160 g/Set Haftkraft: ca. 1.5 kg</p>	<p>Preis in CHF 1 Set 29.80/Set ab 3 Sets 26.20/Set ab 10 Sets 23.05/Set</p>	<p>BX-RD30 in einer Schachtel zu 25 Stück.</p>
<p><b>BX-TR30</b> Boston Xtra dreieckig Set mit 5 Büromagneten Neodym Gewicht: 54 g/Set Haftkraft: ca. 1.5 kg</p>	<p>Preis in CHF 1 Set 7.50/Set ab 3 Sets 6.50/Set ab 10 Sets 5.65/Set ab 20 Sets 5.20/Set ab 40 Sets 4.85/Set</p>	<p>Ein Büromagnet, der stark und schön ist! Der Whiteboard-Magnet Boston Xtra in Dreieck-Form enthält einen Supermagneten und ist deshalb zwei- bis dreimal so stark wie ein handelsüblicher Ferrit-Büromagnet.</p>
<p><b>BX-TR30-BULK</b> Boston Xtra dreieckig 25 Stück Grosspackung mit 25 Büromagneten Neodym Gewicht: 160 g/Set Haftkraft: ca. 1.5 kg</p>	<p>Preis in CHF 1 Set 29.80/Set ab 3 Sets 26.20/Set ab 10 Sets 23.05/Set</p>	<p>BX-TR30 in einer Schachtel zu 25 Stück.</p>
<p><b>BX-SQ30</b> Boston Xtra viereckig Set mit 5 Büromagneten Neodym Gewicht: 54 g/Set Haftkraft: ca. 1.5 kg</p>	<p>Preis in CHF 1 Set 7.50/Set ab 3 Sets 6.50/Set ab 10 Sets 5.65/Set ab 20 Sets 5.20/Set ab 40 Sets 4.85/Set</p>	<p>Ein Büromagnet, der stark und schön ist! Der Whiteboard-Magnet Boston Xtra viereckig enthält einen Supermagneten und ist deshalb zwei- bis dreimal so stark wie ein handelsüblicher Ferrit-Büromagnet.</p>
<p><b>BX-SQ30-BULK</b> Boston Xtra viereckig 25 Stück Grosspackung mit 25 Büromagneten Neodym Gewicht: 170 g/Set Haftkraft: ca. 1.5 kg</p>	<p>Preis in CHF 1 Set 29.80/Set ab 3 Sets 26.20/Set ab 10 Sets 23.05/Set</p>	<p>BX-SQ30 in einer Schachtel zu 25 Stück.</p>
<p><b>PBM-12</b> Steel 12 Büromagnet Neodym aus Stahl Ø 12 mm Gewicht: 5 g Haftkraft: ca. 1.5 kg</p>	<p>Preis in CHF 5 St. 1.08/St. ab 15 St. 0.94/St. ab 40 St. 0.83/St. ab 80 St. 0.77/St.</p>	<p>Der kleinste der Stahl-Büromagnete. Ein edles Teil für wenig Geld.</p>



<p><b>PBM-22</b> Steel 22 Büromagnet Neodym aus Stahl Ø 22 mm Gewicht: 20 g Haftkraft: ca. 4 kg</p>	<p>Preis in CHF</p> <p>5 St. 1.56/St. ab 15 St. 1.36/St. ab 40 St. 1.22/St. ab 80 St. 1.13/St.</p>	<p>Aussergewöhnlich starker und formschöner Büromagnet aus Stahl. Die Oberfläche ist vernickelt und gebürstet.</p>
<p><b>PBM-25</b> Steel 25 Büromagnet Neodym aus Stahl Ø 25 mm Gewicht: 27 g Haftkraft: ca. 8 kg</p>	<p>Preis in CHF</p> <p>5 St. 1.76/St. ab 15 St. 1.54/St. ab 40 St. 1.38/St. ab 80 St. 1.28/St.</p>	<p>Der grössere und ältere Bruder des Steel 22. Er hat nur einen Nachteil: Es könnte bereits etwas mühevoll sein, ihn mit blossen Händen von einem Stück Metall wegzukriegen.</p>
<p><b>PBM-30</b> Steel 30 Büromagnet Neodym aus Stahl Ø 30 mm Gewicht: 40 g Haftkraft: ca. 12 kg</p>	<p>Preis in CHF</p> <p>1 St. 2.95/St. ab 3 St. 2.55/St. ab 10 St. 2.20/St. ab 20 St. 2.05/St. ab 40 St. 1.90/St.</p>	<p>Diese XXL-Ausgabe mit über 10 kg Haftkraft eignet sich ausser für Finger-Krafttraining auch optimal für überfurnierte Metallbleche und dergleichen.</p>
<p><b>M-52</b> Mini-Max silberfarben starke Büromagnete Neodym 4er-Set Gewicht: 45 g/Set Haftkraft: ca. 3.9 kg</p>	<p>Preis in CHF</p> <p>1 Set 11.90/Set</p>	<p>Diese silbernen Magnete mit Griff überzeugen durch ihre beeindruckende Haftkraft, liegen angenehm in der Hand und sehen sehr edel aus. Perfekt für den Einsatz im Büro oder als praktisches und schönes Geschenk.</p>
<p><b>M-92</b> Mini-Max goldfarben starke Büromagnete Neodym 4er-Set Gewicht: 45 g/Set Haftkraft: ca. 3.9 kg</p>	<p>Preis in CHF</p> <p>1 Set 11.90/Set</p>	<p>Diese goldfarbenen Magnete mit Griff überzeugen durch ihre beeindruckende Haftkraft, liegen angenehm in der Hand und sehen sehr edel aus. Perfekt für den Einsatz im Büro oder als praktisches und schönes Geschenk.</p>
<p><b>M-93</b> Mini-Max anthrazit starke Büromagnete Neodym 4er-Set Gewicht: 45 g/Set Haftkraft: ca. 3.9 kg</p>	<p>Preis in CHF</p> <p>1 Set 11.90/Set</p>	<p>Diese anthrazitfarbenen Magnete mit Griff überzeugen durch ihre beeindruckende Haftkraft, liegen angenehm in der Hand und sehen sehr edel aus. Perfekt für den Einsatz im Büro oder als praktisches und schönes Geschenk.</p>
<p><b>M-51</b> The Boss starke Büromagnete Neodym 3er-Set Gewicht: 140 g/Set Haftkraft: ca. 7 kg</p>	<p>Preis in CHF</p> <p>1 Set 13.90/Set</p>	<p>Diese Magnete mit Griff überzeugen durch ihre beeindruckende Haftkraft von 7 kg, liegen angenehm in der Hand und sehen sehr edel aus. Perfekt für den Einsatz im Büro oder als praktisches und schönes Geschenk.</p>
<p><b>M-20</b> Chef-Magnet klein exklusiver Büromagnet Neodym 30 mm hoch aus Aluminium Gewicht: 10 g Haftkraft: ca. 3.9 kg</p>	<p>Preis in CHF</p> <p>1 St. 6.85/St. ab 3 St. 6.20/St. ab 10 St. 5.65/St. ab 20 St. 5.35/St. ab 40 St. 5.10/St.</p>	<p>So richtig teuer und exklusiv! Der Griff ist aus einem Stück Aluminium gedreht und ein 12 x 6 mm Scheibenmagnet wurde hineingepresst. Dieser exklusive Magnet wird nur für uns von einer kleinen mechanischen Werkstätte in der Schweiz hergestellt.</p>
<p><b>M-21</b> Chef-Magnet gross exklusiver Büromagnet Neodym 50 mm hoch aus Aluminium Gewicht: 47 g Haftkraft: ca. 12 kg</p>	<p>Preis in CHF</p> <p>1 St. 12.00/St. ab 3 St. 10.95/St. ab 10 St. 10.00/St. ab 20 St. 9.55/St. ab 40 St. 9.15/St.</p>	<p>Exklusiver Chef-Magnet (gross) Der Mercedes Maybach unter den Büromagneten! 12 kg Haftkraft - damit heften Sie 50 Blatt A4 an die Wand!</p>

**M-DOTS**

Magnetpins rund  
10 Stück pro Set  
10 versch. Farben  
Gewicht: 50 g/Set  
Haftkraft: ca. 2.7 kg

Preis in CHF  
1 Set 9.95/Set

Kunterbunt gemischte Pinnwand-Magnete in zehn kräftigen Farben. Durch den starken, eingelassenen Neodym-Magneten ideal geeignet für Büro, Werkstatt oder daheim.

**SALE-110**

Büro-Icons  
quadratisch  
6er Set  
Gewicht: 39 g/Set

Preis in CHF  
1 Set 3.90/Set

Transparente Magnete mit bunten Symbolen für den täglichen Einsatz auf dem Whiteboard im Büro. Im Set enthalten sind sechs Symbole: Telefon, Brief, Glühbirne, Ausrufezeichen, Wecker und Häkchen.

## Bürozubehör: praktische Helfer für Büro und Schreibtisch

Hier finden Sie dekorative Artikel, mit denen Sie Ihren Schreibtisch oder Büro-Alltag aufpeppen können: Elegante und originelle Büroklammerhalter, Briefbeschwerer, Stifteköcher und Brieföffner. Manche der aufgeführten Artikel sind nicht magnetisch - dies erwähnen wir jeweils in der Artikelbeschreibung.

<p><b>M-85</b> Briefklemmer 95 mm aus Metall, schwarz 2er-Set keine Magnete! Gewicht: 80 g/Set</p>	<p>Preis in CHF 1 Set 10.65/Set</p>	<p>Praktische Aktenklammern mit vielen positiven Eigenschaften: Nahezu unzerstörbar, leistungsstark, verwindungssteif und universell einsetzbar. Ideal zum Aufbewahren, Erinnern, Binden, Pressen oder Kleben von Briefen, Dokumenten, Akten und Notizen.</p>
<p><b>M-87</b> Briefklemmer 50 mm aus Metall, silberfarben 10er-Set keine Magnete! Gewicht: 80 g/Set</p>	<p>Preis in CHF 1 Set 6.20/Set</p>	<p>Praktische Dokumentenklammern mit vielen positiven Eigenschaften: robust, stark und universell einsetzbar. Ideal zum Aufbewahren, Erinnern, Binden, Pressen oder Kleben von Briefen, Dokumenten, Akten und Notizen.</p>
<p><b>M-83</b> Tablet-Halter für Tablets und Smartphones aus Silikon nicht magnetisch! Gewicht: 140 g</p>	<p>Preis in CHF 1 St. 9.90/St.</p>	<p>Schlichte und praktische Halterung für Tablets und Smartphones. Das Gerät kann in zwei Neigewinkeln positioniert werden.</p>
<p><b>M-CLIP</b> Büroklammerspender magnetisch mit starkem Zentralmagnet aus Kunststoff in verschiedenen Farben Gewicht: 90 g</p>	<p>Preis in CHF 1 St. 7.10/St.</p>	<p>Dieser magnetische Büroklammerhalter fürs Büro oder den heimischen Schreibtisch sorgt dafür, dass Büroklammern immer griffbereit sind. Er besteht aus bruchsicherem Kunststoff und ist in neun verschiedenen Farben erhältlich.</p>
<p><b>BA-013</b> Magnetklammern MAUL selbstklebend 10er-Set Gewicht: 190 g/Set</p>	<p>Preis in CHF 1 Set 23.15/Set</p>	<p>Selbstklebende Magnetclips zum Anbringen von wichtigen Informationen, wie z. B. Zeichnungen. Die Vorlagen werden einfach in die Clips eingeschoben und schnappen automatisch fest - so können auch grosse Vorlagen von einer Person aufgehängt werden.</p>
<p><b>M-56</b> Büroklammerhalter Einhorn Gewicht: 73 g</p>	<p>Preis in CHF 1 St. 10.60/St.</p>	<p>Büroklammerhalter in Form eines weissen Einhorns. Lieferung ohne Büroklammern.</p>
<p><b>M-57</b> Büroklammern bunt 100 Stück pro Packung Gewicht: 48 g/Set</p>	<p>Preis in CHF 1 Set 1.70/Set ab 3 Sets 1.55/Set ab 10 Sets 1.40/Set</p>	<p>Hübsche kunststoffummantelte Büroklammern. Ideal als Zubehör zu unseren magnetischen Büroklammerhaltern.</p>
<p><b>M-66</b> Desk Bunny Scherenhalter mit Schere &amp; Büroklammerndepot Gewicht: 160 g</p>	<p>Preis in CHF 1 St. 19.90/St.</p>	<p>Das Schreibtischhäschen mit absolutem "Jööö-Effekt" hält für Sie eine Schere und ein paar grasgrüne Büroklammern auf dem magnetischen Rüeblli bereit.</p>

<b>M-55</b> Wuff! magnetischer Stifthalter und Briefbeschwerer mit edlem Kugelschreiber Gewicht: 130 g	Preis in CHF 1 St. 14.60/St.	Einen niedlicheren Stiftehalter kann man sich kaum vorstellen! Wuff hält den mitgelieferten metallischen Kugelschreiber fest im magnetischen Maul.
<b>M-88</b> Kabelaufwickler "Bobino Cord Wrap" Grösse: Medium 3er-Set nicht magnetisch! Gewicht: 38 g/Set	Preis in CHF 1 Set 8.90/Set	Praktischer Kabelaufroller im 3er-Set - für die Kabel von Handys, MP3-Playern etc.
<b>M-59</b> Handyhalterung Bobino für Steckdose mit Antirutsch-Pad nicht magnetisch! Gewicht: 38 g	Preis in CHF 1 St. 4.90/St.	Praktischer Halter zum Aufladen Ihres Handys. Einfach über den Netzadapter hängen und das Kabel daran aufwickeln. Dank Klappmechanismus nicht nur für zu Hause, sondern auch für Reisen geeignet.
<b>M-69</b> Kabelschilder "Bobino Cable Tag" zum Beschriften, 10er-Set nicht magnetisch! Gewicht: 35 g/Set	Preis in CHF 1 Set 8.50/Set	Die beiden Enden eines Schildchens werden um ein Kabel gewickelt und beschriftet - so behalten Sie den Überblick im Kabelsalat und können die Kabel mühelos identifizieren.
<b>M-OFFICE-SETRG</b> Clip Lounge & Opener Briefbeschwerer Brieföffner Büroklammerhalter Gewicht: 550 g	Preis in CHF 1 St. 64.95/St.	Schreibtischset, bestehend aus: 1) Briefbeschwerer mit Magnet für Büroklammern, 2) edlem Brieföffner. Farbe: rosé-gold. Ausgezeichnet mit dem "German Design Award Special 2016" als Produkt des Jahres!
<b>M-OFFICE-CARBK</b> Road Star schwarz Briefbeschwerer Büroklammerhalter Gewicht: 120 g	Preis in CHF 1 St. 24.95/St.	Roadster im Stil der 50er Jahre, Briefbeschwerer mit Magnet für Büroklammern, inkl. 5 schwarzen Büroklammern, mit Rückziehmotor, glänzend, Farbe: schwarz
<b>M-OFFICE-CARCH</b> Road Star silbern Briefbeschwerer Büroklammerhalter Gewicht: 120 g	Preis in CHF 1 St. 24.95/St.	Roadster im Stil der 50er Jahre, Briefbeschwerer mit Magnet für Büroklammern, inkl. 5 schwarzen Büroklammern, mit Rückziehmotor, glänzend, Farbe: Chrom
<b>M-OFFICE-OLDIERG</b> Döschwo rosé-gold Briefbeschwerer Büroklammerhalter Stifteköcher Gewicht: 270 g	Preis in CHF 1 St. 29.95/St.	Fahren wie Gott in Frankreich - das geht jetzt auf jedem Schreibtisch. Der Oldtimer dient als elegantes Cabrio für Stifte und überrascht mit einem starken Magneten unter der Motorhaube für Büroklammern. Dank Rückziehmotor zischt er ungewohnt schnell über Ihren Schreibtisch. Farbe: rosé-gold
<b>M-OFFICE-GPCH</b> Grand Prix 1928 Briefbeschwerer Büroklammerhalter Gewicht: 140 g	Preis in CHF 1 St. 24.95/St.	GRAND PRIX 1928: Das Jahr, in dem der Nürburgring seinen Parcours öffnete, stand Pate für diesen magnetischen Rennauto-Briefbeschwerer, der begehrlische Blicke eben so an sich zieht wie Büroklammern.

## Kühlschrankschrankmagnete – attraktive bunte & dekorative Magnete

Hier finden Sie attraktive bunte Magnete zum Verschönern und Verschenken in allen vorstellbaren Formen und Materialien. Die meisten eignen sich perfekt für den Einsatz am Kühlschrank oder am Fotoseil.

<b>LIV-117</b> Smiley "Girl" plastifiziert, gelb Gewicht: 9 g	Preis in CHF 1 St. 1.00/St.	Niedlicher Smiley-Magnet, der in jedem Raum gute Stimmung verbreitet.
<b>LIV-118</b> Rettungsfahrzeuge handgemachte Kühlschrankschrankmagnete 3er-Set Gewicht: 18 g/Set	Preis in CHF 1 Set 10.00/Set	Hübsche Glas-Magnete mit Berufsfahrzeug-Motiven. Handgemacht in der Schweiz.
<b>LIV-119</b> Glücksbringer handgemachte Kühlschrankschrankmagnete 3er-Set Gewicht: 18 g/Set	Preis in CHF 1 Set 10.00/Set	Hübsche Glas-Magnete mit Glücksbringer-Motiven. Handgemacht in der Schweiz.
<b>LIV-120</b> Kulttiere handgemachte Kühlschrankschrankmagnete 3er-Set Gewicht: 18 g/Set	Preis in CHF 1 Set 10.00/Set	Dekorative Glas-Magnete mit handgemalten Kulttier-Motiven - Jedes Stück ein Unikat.
<b>LIV-128</b> Ufertiere handgemachte Kühlschrankschrankmagnete 3er-Set Gewicht: 18 g/Set	Preis in CHF 1 Set 10.00/Set	Dekorative Glas-Magnete mit handgemalten Ufertier-Motiven - Jedes Stück ein Unikat.
<b>LIV-129</b> Halloween handgemachte Kühlschrankschrankmagnete 3er-Set Gewicht: 18 g/Set	Preis in CHF 1 Set 10.00/Set	Dekorative Glas-Magnete mit handgemalten Halloween-Motiven - Jedes Stück ein Unikat.
<b>LIV-121</b> Katzen handgemachte Kühlschrankschrankmagnete 3er-Set Gewicht: 18 g/Set	Preis in CHF 1 Set 10.00/Set	Dekorative Glas-Magnete mit handgemalten Katzen-Motiven - Jedes Stück ein Unikat.
<b>LIV-123</b> MagNICI magnetische Plüschtiere mit Magneten in den Pfoten Gewicht: 22 g	Preis in CHF 1 St. 11.90/St.	Wer liebt sie nicht, die kultigen NICI Plüschtiere? Auch im supermagnete-Sortiment tummeln sich einige dieser pelzigen Vierbeiner – natürlich mit magnetischen Füsschen!

<p><b>LIV-124</b> Smiley "Boy" plastifiziert, gelb Gewicht: 9 g</p>	<p>Preis in CHF 1 St. 1.00/St.</p>	<p>Fröhlicher Smiley-Magnet, der in jedem Raum gute Stimmung verbreitet.</p>
<p><b>LIV-110</b> Crazy Brain Dekomagnete in Gehirn-Form bunt sortiert 12er-Set Gewicht: 60 g/Set Haftkraft: ca. 1.8 kg</p>	<p>Preis in CHF 1 Set 12.00/Set</p>	<p>Kunststoff-Gehirne mit eingepresstem, starkem Neodym-Magneten im bunt gemischten 12er-Set.</p>
<p><b>LIV-111</b> Bausteine bunt mit eingepressten Magneten bunt sortiert 14er-Set Gewicht: 27 g/Set</p>	<p>Preis in CHF 1 Set 11.00/Set</p>	<p>Bunte Bausteine in sieben kräftigen Farben mit eingepressten Neodym-Magneten.</p>
<p><b>LIV-116</b> Bausteine bunt Girls mit eingepressten Magneten bunt sortiert 12er-Set Gewicht: 24 g/Set</p>	<p>Preis in CHF 1 Set 9.95/Set</p>	<p>Bunte Bausteine in sechs kräftigen Farben mit starken Neodym-Magneten auf der Rückseite.</p>
<p><b>LIV-98</b> Totenkopf Kühlschranksmagnete mit Schauderfaktor 5er-Set Gewicht: 50 g/Set Haftkraft: ca. 350 g</p>	<p>Preis in CHF 1 Set 9.95/Set</p>	<p>Silberfarbene Totenköpfe mit eingelassenen Neodym-Magneten im 5er-Set.</p>
<p><b>SALE-106</b> Hundemagnete aus Kunststoff, samtig 5er-Set Gewicht: 30 g/Set</p>	<p>Preis in CHF 1 Set 4.95/Set</p>	<p>Originelle Hunde-Magnete in Pastell-Farben, die bestimmt auf jeder Magnetwand für die richtigen Highlights sorgen.</p>
<p><b>SALE-107</b> Teddy-Magnete aus Kunststoff, samtig 4er-Set Gewicht: 30 g/Set</p>	<p>Preis in CHF 1 Set 4.95/Set</p>	<p>Originelle Bären-Magnete in knalligen Farben, mit denen bestimmt auf jeder Magnetwand für die nötigen Highlights gesorgt wird.</p>
<p><b>LIV-82</b> Emoji Dekomagnete mit Symbolen 4er-Set Gewicht: 39 g/Set Haftkraft: ca. 500 g</p>	<p>Preis in CHF 1 Set 9.20/Set ab 3 Sets 8.30/Set ab 10 Sets 7.55/Set ab 20 Sets 7.15/Set ab 40 Sets 6.80/Set</p>	<p>Die Emoji-Magnete sind im 4er-Set zu verschiedenen Themen erhältlich (Details im Online-Shop).</p>
<p><b>LIV-95</b> Magnet-Plüschtiere mit eingewählten Magneten Gewicht: 20 g</p>	<p>Preis in CHF 1 St. 9.90/St.</p>	<p>Die fröhlich-flauschigen Tierchen haften dank starker Magnete in ihrem Innern am Kühlschrank oder der Magnetwand. 10 verschiedene Tiere stehen zur Auswahl.</p>

<p><b>SALE-053</b> Icons Dekomagnete quadratisch 4er-Set in diversen Designs Gewicht: 31 g/Set Haftkraft: ca. 650 g</p>	<p>Preis in CHF 1 Set 4.95/Set</p>	<p>Witzige kleine quadratische Magnete mit Piktogrammen. In vielen Designs zum unschlagbaren Preis - gleich zugreifen!</p>
<p><b>LIV-44</b> Steely farbige Neodym-Magnete 10er-Set 6 x 3 mm klein Gewicht: 24 g/Set Haftkraft: ca. 800 g</p>	<p>Preis in CHF 1 Set 8.40/Set</p>	<p>Manchmal ist weniger eben mehr: Getreu diesem Motto befestigen unsere winzigen Steely-Magnete Bilder und Dokumente auf eine sehr dezente und stilvolle Art. Die trendigen Farben bringen Pep auf Ihre Magnettafel und lenken doch nicht vom Wesentlichen ab.</p>
<p><b>LIV-83</b> Glückskäfer Dekomagnet aus Filz mit Glasperlen Gewicht: 9.5 g Haftkraft: ca. 600 g</p>	<p>Preis in CHF 1 St. 6.45/Set. ab 3 St. 6.20/Set.</p>	<p>In allen Farben des Regenbogens strahlt Ihnen hier das Glück entgegen. Die treudoof dreinschauenden Käfer werden in liebevoller Handarbeit in der Schweiz hergestellt und bestehen aus hochwertigem Wollfilz und aufgenähten Pailletten. Jedes Glücksstück ein Unikat!</p>
<p><b>LIV-51</b> Entchen Dekomagnete in Form von Enten 6er-Set Gewicht: 50 g/Set Haftkraft: ca. 450 g</p>	<p>Preis in CHF 1 Set 9.20/Set ab 3 Sets 8.30/Set ab 10 Sets 7.55/Set ab 20 Sets 7.15/Set ab 40 Sets 6.80/Set</p>	<p>Um sich an diesen knallbunten Mini-Badeenten zu erfreuen, brauchen Sie sich kein Bad einzulassen. Diese süssen Dekomagnete in Entenform sind nämlich dafür gemacht, farbenfrohe Akzente auf Ihre Magnettafel zu setzen.</p>
<p><b>LIV-114</b> Schweinchen Dekomagnete in Form von Schweinchen 3x Vorder-, 3x Rückseite 6er-Set Gewicht: 68 g/Set</p>	<p>Preis in CHF 1 Set 9.95/Set</p>	<p>Fröhliche Schweinchen die nicht nur Glück bringen, sondern auch Notizen und Postkarten an Magnettafel oder Kühlschrank festhalten.</p>
<p><b>LIV-52</b> Schäfchen Dekomagnete in Form von Schäfchen 6er-Set Gewicht: 73 g/Set Haftkraft: ca. 550 g</p>	<p>Preis in CHF 1 Set 9.20/Set ab 3 Sets 8.30/Set ab 10 Sets 7.55/Set ab 20 Sets 7.15/Set ab 40 Sets 6.80/Set</p>	<p>Schäfer gesucht! Diese Herde Magnet-Schafe sucht jemanden, der sich ihrer annimmt. Können Sie etwa diesen treuherzigen Augen widerstehen?</p>
<p><b>LIV-90</b> Red Heart Kühlschrankmagnet Herz mit Zirkonia Gewicht: 8 g Haftkraft: ca. 1.5 kg</p>	<p>Preis in CHF 1 St. 5.49/Set.</p>	<p>Nicht nur für den Valentinstag! Ein rotes Herz aus Acryl mit kleinem funkelnden Zirkoniastein oben rechts. Auf der Rückseite ist ein starker Neodym-Magnet 12 x 2 mm eingelassen, der jede Liebesbotschaft sicher festhält. Jedes Herz ist in einem silberfarbigen Stoffsäckchen verpackt und eignet sich somit ideal als Geschenk.</p>
<p><b>LIV-80</b> Sweetheart Metallmagnete in Herzform 6er-Set Gewicht: 46 g/Set Haftkraft: ca. 500 g</p>	<p>Preis in CHF 1 Set 9.20/Set ab 3 Sets 8.30/Set ab 10 Sets 7.55/Set ab 20 Sets 7.15/Set ab 40 Sets 6.80/Set</p>	<p>Hübsche Metallmagnete in Herzform.</p>
<p><b>LIV-66</b> Pinguine starke Kühlschrankmagnete 6er-Set Gewicht: 68 g/Set Haftkraft: ca. 500 g</p>	<p>Preis in CHF 1 Set 9.20/Set ab 3 Sets 8.30/Set ab 10 Sets 7.55/Set ab 20 Sets 7.15/Set ab 40 Sets 6.80/Set</p>	<p>Diese Pinguin-Magnete werden auf Ihrem Kühlschrank Ihre Notizen und Postkarten rutschfest in Szene setzen.</p>

<p><b>LIV-103</b> Mops Dekomagnete in Form von Hunden 5er-Set Gewicht: 57 g/Set Haftkraft: ca. 500 g</p>	<p>Preis in CHF 1 Set 9.20/Set ab 3 Sets 8.30/Set ab 10 Sets 7.55/Set ab 20 Sets 7.15/Set ab 40 Sets 6.80/Set</p>	<p>Süsse Hunde-Magnete, die pflichtbewusst Notizen, Fotos, etc. an Ihrer Magnetwand bewachen.</p>
<p><b>LIV-115</b> Einhorn Dekomagnete in Einhorn- Form weiss-rosa 5er-Set Gewicht: 67 g/Set</p>	<p>Preis in CHF 1 Set 9.95/Set</p>	<p>Tolle Dekomagnete mit starken Neodym-Magneten die in typischer Einhorn-Manier unendlich viel Freude, Leichtigkeit, Freiheit und Liebe versprühen.</p>
<p><b>LIV-130</b> Flamingo Dekomagnete in Flamingo- Form 5er-Set Gewicht: 64 g/Set</p>	<p>Preis in CHF 1 Set 9.90/Set</p>	<p>Sie lieben Flamingos oder alles mit der Farbe Rosa? Dann haben wir die passenden Magnete für Sie. Die trendigen Wasservögel gibt es jetzt bei uns nämlich auch in Magnetform.</p>
<p><b>LIV-131</b> Kaktus Dekomagnete in Kaktus- Form 5er-Set Gewicht: 66 g/Set</p>	<p>Preis in CHF 1 Set 9.90/Set</p>	<p>Mit Kaktus-Magneten holen Sie sich die Trendpflanze auf originelle Art und Weise zu sich nach Hause. Das Tolle an den Magneten: Sie eignen sich für Pflanzenfreunde ebenso gut wie für Leute ohne grünen Daumen.</p>
<p><b>LIV-132</b> Goldenes Schweinchen Dekomagnete in Schweinchen-Form 5er-Set Gewicht: 42 g/Set</p>	<p>Preis in CHF 1 Set 9.90/Set</p>	<p>Diese goldenen Schweinchen machen sich glänzend auf allen magnethaftenden Oberflächen und halten Notizen oder Postkarten an Ort und Stelle.</p>
<p><b>LIV-133</b> Ziegen Dekomagnete in Ziegen- Form 5er-Set Gewicht: 45 g/Set</p>	<p>Preis in CHF 1 Set 9.90/Set</p>	<p>Sind sie nicht süss, diese zweifarbigen Ziegen? Dank den verwendeten Neodym-Magneten hält ein einziger Ziegen-Magnet bis zu 4 A4-Blättern sicher an Ort und Stelle.</p>
<p><b>LIV-134</b> Lama Dekomagnete in Lama-Form 5er-Set Gewicht: 48 g/Set</p>	<p>Preis in CHF 1 Set 9.90/Set</p>	<p>Diese süssen Lama-Magnete mit ihren kleinen bunten Satteln machen einfach gute Laune und verschönern jede Kühlschranktür.</p>
<p><b>LIV-135</b> Igel Dekomagnete in Igel-Form 6er-Set Gewicht: 68 g/Set</p>	<p>Preis in CHF 1 Set 9.90/Set</p>	<p>Kleine magnetische Igelfamilie im 5er-Set. Am liebsten halten sie sich bei Notizen und Postkarten auf, denn da fühlen sie sich am wohlsten.</p>
<p><b>LIV-138</b> Schwarze Katzen Dekomagnete in Katzen- Form 5er-Set Gewicht: 41 g/Set</p>	<p>Preis in CHF 1 Set 9.90/Set</p>	<p>Diese verspielten schwarzen Katzen suchen ein neues Zuhause. Sie sind absolut pflegeleicht, haaren nicht und wachen erst noch sehr zuverlässig über Ihre Notizen und Bilder.</p>



<p><b>LIV-139</b> Katzenkinder Dekomagnete mit Katzen- Motiv 4er-Set Gewicht: 120 g/Set</p>	<p>Preis in CHF 1 Set 9.90/Set</p>	<p>Die Katzenkinder-Magnete in schwarz-weiss bringen das Herz jedes Katzenfans zum schmelzen. Diesen kleinen flauschigen Pfötchen und den süssen Ohrchen kann man aber auch einfach nicht widerstehen.</p>
<p><b>LIV-125</b> Faultier Dekomagnete in Faultier- Form weiss-grau 4er-Set Gewicht: 73 g/Set</p>	<p>Preis in CHF 1 Set 9.90/Set</p>	<p>Diese freundlichen Faultiere muss man einfach mögen! Holen Sie sich die müden Pelztiere im 4er-Set und lassen sie das tun, was sie am besten können: faul rumhängen!</p>
<p><b>LIV-126</b> Häschen Dekomagnete in Häschen- Form bunt 5er-Set Gewicht: 73 g/Set</p>	<p>Preis in CHF 1 Set 9.90/Set</p>	<p>Nicht nur zu Ostern zuckersüss: Fünf niedliche Hoppelhäschen in unterschiedlichen, frühlingshaften Pastellfarben.</p>
<p><b>LIV-127</b> Hippos dekorative Nilpferd-Magnete Vorder- und Hinterteil magnetisch 3er-Set Gewicht: 70 g/Set</p>	<p>Preis in CHF 1 Set 9.90/Set</p>	<p>Bunte, freundliche Flusspferde die einzeln zum Aufhängen von Fotos und Notizen an Magnet-Boards oder zweiteilig als Memohalter genutzt werden können.</p>
<p><b>LIV-104</b> Frösche Dekomagnete in Form von Fröschen 5er-Set Gewicht: 57 g/Set Haftkraft: ca. 500 g</p>	<p>Preis in CHF 1 Set 9.20/Set ab 3 Sets 8.30/Set ab 10 Sets 7.55/Set ab 20 Sets 7.15/Set ab 40 Sets 6.80/Set</p>	<p>Vier Magnet-Frösche und ein Froschkönig die sich schon auf den Einsatz an Kühlschrank, Whiteboard oder Magnetwand freuen.</p>
<p><b>LIV-63</b> Eulen Dekomagnete in Form von Eulen 6er-Set Gewicht: 57 g/Set Haftkraft: ca. 500 g</p>	<p>Preis in CHF 1 Set 9.20/Set ab 3 Sets 8.30/Set ab 10 Sets 7.55/Set ab 20 Sets 7.15/Set ab 40 Sets 6.80/Set</p>	<p>Diese magnetischen Eulen haben ein wachsames Auge auf Ihre Termine am Kühlschrank oder dem Magnetbrett. Dank des starken Magneten auf der Rückseite können Sie den Eulen aber auch bis zu 7 Blatt A4 pro Tier zumuten.</p>
<p><b>LIV-65</b> Kühe starke Kühlschrankmagnete 6er-Set Gewicht: 78 g/Set Haftkraft: ca. 500 g</p>	<p>Preis in CHF 1 Set 9.20/Set ab 3 Sets 8.30/Set ab 10 Sets 7.55/Set ab 20 Sets 7.15/Set ab 40 Sets 6.80/Set</p>	<p>Dem Blick dieser niedlichen Kühe kann man nur schwer widerstehen - uneingeschränkte Kaufempfehlung!</p>
<p><b>LIV-91</b> Diamond Cat Kühlschrankschrankmagnet Katze mit Swarovski-Kristallen Gewicht: 15 g Haftkraft: ca. 1.5 kg</p>	<p>Preis in CHF 1 St. 24.90/St. ab 3 St. 22.90/St. ab 10 St. 19.90/St.</p>	<p>Das weisse Kätzchen glitzert dank weisser und farbiger Swarovski-Kristalle. Mittels der weltweit einzigartigen Technik von IMPLEXIONS werden edle Kristalle von SWAROVSKI® nahtlos und blasenfrei in hochwertiges Plexiglas® eingebettet. Die Katze ist ca. 42 x 47 mm gross.</p>
<p><b>LIV-92</b> Diamond Dog Kühlschrankschrankmagnet Hund mit Swarovski-Kristallen Gewicht: 11 g Haftkraft: ca. 1.5 kg</p>	<p>Preis in CHF 1 St. 24.90/St. ab 3 St. 22.90/St. ab 10 St. 19.90/St.</p>	<p>Das kleine schwarze Hündchen mit farbigen Swarovski-Kristallen hat einen starken Magneten im Rücken. Mittels der weltweit einzigartigen Technik von IMPLEXIONS werden edle Kristalle von SWAROVSKI® nahtlos und blasenfrei in hochwertiges Plexiglas® eingebettet. Der Hund ist ca. 47 x 31 mm gross.</p>

<p><b>LIV-93</b> Diamond Rabbit Kühlschrankschrankmagnet Hase mit Swarovski-Kristallen Gewicht: 16 g Haftkraft: ca. 1.5 kg</p>	<p>Preis in CHF 1 St. 24.90/St. ab 3 St. 22.90/St. ab 10 St. 19.90/St.</p>	<p>Das weisse Häschen mit den langen Ohren glitzert dank weisser und farbiger Swarovski-Kristalle. Mittels der weltweit einzigartigen Technik von IMPLEXIONS werden edle Kristalle von SWAROVSKI® nahtlos und blasenfrei in hochwertiges Plexiglas® eingebettet. Der Hase ist etwa 50 x 27 mm gross.</p>
<p><b>SALE-089</b> Bunny Kühlschrankschrankmagnete in Häschenform 4er-Set Gewicht: 55 g/Set</p>	<p>Preis in CHF 1 Set 4.95/Set</p>	<p>Kawaii, würden hier wohl viele Japaner sagen: Süüüß! Nicht nur zu Ostern, sondern über das ganze Jahr hinweg ein herziger Hingucker am Kühlschrank.</p>
<p><b>SALE-090</b> Honey Kühlschrankschrankmagnete in Bärchenform 4er-Set Gewicht: 27 g/Set</p>	<p>Preis in CHF 1 Set 4.95/Set</p>	<p>So süß, dass man am liebsten reinbeissen würde! Die Honigbären sind leider nicht aus Zucker, aber dafür halten sie auch länger.</p>
<p><b>SALE-109</b> Expression Magnets Fancy gummiert 4er-Set Gewicht: 53 g/Set</p>	<p>Preis in CHF 1 Set 3.90/Set</p>	<p>Ein Magnet sagt mehr als tausend Worte: Vor allem mit diesen farbenfrohen Comic-Sprechblasen.</p>
<p><b>LIV-84</b> Teddys Dekomagnete aus Filz, mit Glasperlen 2er-Set Gewicht: 16 g/Set Haftkraft: ca. 600 g</p>	<p>Preis in CHF 1 Set 12.40/Set ab 3 Sets 11.75/Set</p>	<p>Magnetisches Bärenset: je ein Braun- und ein Eisbär aus Filz mit eingearbeitetem Magneten. In Handarbeit in der Schweiz hergestellt - jedes Stück ein Unikat!</p>
<p><b>LIV-88</b> Emoticons Dekomagnete quadratisch 4er-Set Gewicht: 32 g/Set Haftkraft: ca. 650 g</p>	<p>Preis in CHF 1 Set 9.20/Set ab 3 Sets 8.30/Set ab 10 Sets 7.55/Set ab 20 Sets 7.15/Set ab 40 Sets 6.80/Set</p>	<p>Witzige kleine quadratische Magnete mit Emoticons. Ein winziger Magnet ist an der Rückseite der Symbole angebracht. Die Haftkraft ist dennoch beeindruckend: Ein einziger Magnet hält 8 Blatt A4 sicher am Whiteboard.</p>
<p><b>LIV-105</b> Funimals Knopfmagnete mit lustigen Tiergesichtern 4er-Set Gewicht: 120 g/Set Haftkraft: ca. 400 g</p>	<p>Preis in CHF 1 Set 9.20/Set ab 3 Sets 8.30/Set ab 10 Sets 7.55/Set ab 20 Sets 7.15/Set ab 40 Sets 6.80/Set</p>	<p>Runde Glas-Magnete mit den freundlichen Gesichtern von vier unterschiedlichen Waldtieren.</p>
<p><b>SALE-092</b> Jardin Kühlschrankschrankmagnete mit Gartenmotiven 4er-Set Gewicht: 100 g/Set</p>	<p>Preis in CHF 1 Set 4.95/Set</p>	<p>Für alle Gartenfans haben wir wunderschöne Vintage-Magnete mit verschiedenen Motiven rund um's grüne Paradies.</p>
<p><b>SALE-093</b> America Kühlschrankschrankmagnete mit Amerika-Motiven 4er-Set Gewicht: 100 g/Set</p>	<p>Preis in CHF 1 Set 4.95/Set</p>	<p>Klassisch amerikanische Vintage-Motive in edlen, gedeckten Braun- und Blautönen.</p>

<p><b>SALE-094</b> Summer Kühlschrankmagnete mit Sommer-Motiven 4er-Set Gewicht: 100 g/Set</p>	<p>Preis in CHF 1 Set 4.95/Set</p>	<p>Endlich Sommer! Zumindest, wenn man diese hübschen und fröhlichen Magnete daheim am Kühlschrank hat!</p>
<p><b>SALE-095</b> Bouquet Kühlschrankmagnete mit Blumenbouquets 4er-Set Gewicht: 100 g/Set</p>	<p>Preis in CHF 1 Set 4.95/Set</p>	<p>Süsse Magnete mit französischen Vintage Motiven in knalligen Farben.</p>
<p><b>LIV-67</b> Piepmatz starke Vogel- Kühlschrankmagnete 6er-Set Gewicht: 47 g/Set Haftkraft: ca. 500 g</p>	<p>Preis in CHF 1 Set 9.20/Set ab 3 Sets 8.30/Set ab 10 Sets 7.55/Set ab 20 Sets 7.15/Set ab 40 Sets 6.80/Set</p>	<p>Alle (Neon-)Vögel sind schon da! Sie verschönern Kühlschrank, Magnet-Pinnwand oder langweilige eiserne Oberflächen - und halten gleichzeitig bis zu 7 Blatt Papier sicher fest.</p>
<p><b>LIV-64</b> Katzen starke Kühlschrankmagnete 6er-Set Gewicht: 68 g/Set Haftkraft: ca. 500 g</p>	<p>Preis in CHF 1 Set 9.20/Set ab 3 Sets 8.30/Set ab 10 Sets 7.55/Set ab 20 Sets 7.15/Set ab 40 Sets 6.80/Set</p>	<p>Katzen bringen immer Glück, egal ob weiss, schwarz, oder grau! Praktischerweise halten diese süssen Weggefährten auch Ihre Notizen und Postkarten sicher auf jeder metallischen Unterlage fest.</p>
<p><b>LIV-81</b> Kitty Cat Kühlschrankmagnete in Katzenform 6er-Set Gewicht: 26 g/Set Haftkraft: ca. 500 g</p>	<p>Preis in CHF 1 Set 9.20/Set ab 3 Sets 8.30/Set ab 10 Sets 7.55/Set ab 20 Sets 7.15/Set ab 40 Sets 6.80/Set</p>	<p>6 niedliche runde Katzenmagnete. Die ideale Ergänzung zu Artikel FL-08 (Magnete sind identisch) - besonders, wenn dort Magnete abhanden gekommen sind.</p>
<p><b>LIV-69</b> Kitty Katzen-Kühlschrankmagnete 4er-Set Gewicht: 62 g/Set Haftkraft: ca. 850 g</p>	<p>Preis in CHF 1 Set 9.20/Set ab 3 Sets 8.30/Set ab 10 Sets 7.55/Set ab 20 Sets 7.15/Set ab 40 Sets 6.80/Set</p>	<p>Ob heisse Miezen oder cooler Kater, die Katzenmagnete bereichern jede Magnetwand.</p>
<p><b>LIV-68</b> Kleeblatt starke Kühlschrankmagnete 4er-Set Gewicht: 27 g/Set Haftkraft: ca. 850 g</p>	<p>Preis in CHF 1 Set 9.20/Set ab 3 Sets 8.30/Set ab 10 Sets 7.55/Set ab 20 Sets 7.15/Set ab 40 Sets 6.80/Set</p>	<p>Statt tagelang auf der Wiese nach einem vierblättrigen Glücksbringer zu suchen, haben wir die elegante Lösung für Sie: magnetische Kleeblätter, die nicht welken und Ihre Botschaften und Notizen sicher festhalten.</p>
<p><b>LIV-72</b> Hirsche starke Kühlschrankmagnete 3er-Set Gewicht: 40 g/Set Haftkraft: ca. 700 g</p>	<p>Preis in CHF 1 Set 9.20/Set ab 3 Sets 8.30/Set ab 10 Sets 7.55/Set ab 20 Sets 7.15/Set ab 40 Sets 6.80/Set</p>	<p>Nicht nur an Weihnachten, sondern auch zu jeder anderen Zeit im Jahr verzieren diese filigranen Hirsche Ihre Magnettafel oder den Kühlschrank.</p>
<p><b>LIV-73</b> Vintage-Schlüssel Kühlschrankmagnete in Gebraucht-Optik 5er-Set Gewicht: 120 g/Set Haftkraft: ca. 300 g</p>	<p>Preis in CHF 1 Set 11.90/Set ab 3 Sets 10.70/Set ab 10 Sets 9.65/Set ab 20 Sets 9.10/Set ab 40 Sets 8.65/Set</p>	<p>Ein Schlüssel für jeden Anlass! Farblich unterschiedlich patiniert bringen sie den zeitgemässen Vintage-Look auf Ihren Kühlschrank oder auf die Magnettafel.</p>

<p><b>LIV-74</b> Vintage-Käfer Kühlschrankschrankmagnete in Gebraucht-Optik 5er-Set Gewicht: 190 g/Set</p>	<p>Preis in CHF 1 Set 19.90/Set ab 3 Sets 17.90/Set ab 10 Sets 16.10/Set ab 20 Sets 15.25/Set ab 40 Sets 14.50/Set</p>	<p>Für Käferfreunde mit einem Flair für Bling bling und Vintage. Diese grossen, glitzernden Skarabäen hinterlassen einen blendenden Eindruck und fallen garantiert auf!</p>
<p><b>SALE-102</b> Glitzy Owls Kühlschrankschrankmagnete in Gebraucht-Optik 6er-Set Gewicht: 190 g/Set</p>	<p>Preis in CHF 1 Set 4.95/Set</p>	<p>Eulen-Magnete im Vintage-Look, besetzt mit Glitzersteinchen.</p>
<p><b>SALE-103</b> Ornament Birds Kühlschrankschrankmagnete in Gebraucht-Optik 6er-Set Gewicht: 190 g/Set</p>	<p>Preis in CHF 1 Set 4.95/Set</p>	<p>Vogel-Magnete aus handbemaltem Zinn im trendigen Vintage-Look.</p>
<p><b>SALE-104</b> Zoo Magnets Kühlschrankschrankmagnete in Gebraucht-Optik 4er-Set Gewicht: 120 g/Set</p>	<p>Preis in CHF 1 Set 4.95/Set</p>	<p>Tier-Magnete aus handbemaltem Zinn im trendigen Vintage-Look.</p>
<p><b>SALE-105</b> Beetle in Glass Kühlschrankschrankmagnete in Gebraucht-Optik 2er-Set Gewicht: 62 g/Set</p>	<p>Preis in CHF 1 Set 4.95/Set</p>	<p>Käfer-Magnete aus handbemaltem Zinn im trendigen Vintage-Look.</p>
<p><b>LIV-97</b> Beton-Magnete in zwei verschiedenen Formen 4er-Set Gewicht: 50 g/Set Haftkraft: ca. 400 g</p>	<p>Preis in CHF 1 Set 9.90/Set</p>	<p>Dekorative Magnete aus echtem Beton, die in Ihrem Wohn- oder Arbeitsraum einen tollen Eindruck hinterlassen.</p>
<p><b>LIV-77</b> Personen Kühlschrankschrankmagnete zum Bemalen 5er-Set Gewicht: 47 g/Set Haftkraft: ca. 700 g</p>	<p>Preis in CHF 1 Set 9.90/Set ab 3 Sets 8.90/Set ab 10 Sets 8.00/Set ab 20 Sets 7.60/Set ab 40 Sets 7.20/Set</p>	<p>Plötzlich diese Ruhe ... woher das nur kommt? Aha: die Kinder sind am Malen! Die Kühlschrankmagnete zum Selber bemalen kommen so gut an, dass für eine halbe Stunde kein Mucks zu hören ist ...</p>
<p><b>LIV-58</b> Clownfische Dekomagnete in Form von Fischen 6er-Set Gewicht: 53 g/Set Haftkraft: ca. 550 g</p>	<p>Preis in CHF 1 Set 9.20/Set ab 3 Sets 8.30/Set ab 10 Sets 7.55/Set ab 20 Sets 7.15/Set ab 40 Sets 6.80/Set</p>	<p>Nemo und seine Freunde suchen ein neues Zuhause. Die Magnetfischlein bevorzugen dabei weder ein Riff noch eine Lagune, sondern einfach einen metallischen Untergrund.</p>
<p><b>LIV-85</b> Dinosaurier dekorative Kühlschrankschrankmagnete 4er-Set Gewicht: 44 g/Set Haftkraft: ca. 400 g</p>	<p>Preis in CHF 1 Set 9.20/Set ab 3 Sets 8.30/Set ab 10 Sets 7.55/Set ab 20 Sets 7.15/Set ab 40 Sets 6.80/Set</p>	<p>Diese Dinos sind aber mal so richtig edel! Triceratops &amp; Co begeistern mit ihrem dunkel glänzendem Finish und filigranen Details nicht nur die jungen Dinosaurierfans.</p>

<p><b>LIV-86</b> Bärchen dekorative Kühlschrankschmuck 6er-Set Gewicht: 65 g/Set Haftkraft: ca. 400 g</p>	<p>Preis in CHF</p> <p>1 Set 9.20/Set</p> <p>ab 3 Sets 8.30/Set</p> <p>ab 10 Sets 7.55/Set</p> <p>ab 20 Sets 7.15/Set</p> <p>ab 40 Sets 6.80/Set</p>	<p>Für alle Teddybärenfans! Sechs niedliche Magnetbären in drei verschiedenen Farben passen an Ihrem Kühlschrank auf die aktuelle Einkaufsliste auf.</p>
<p><b>LIV-87</b> Geckos dekorative Kühlschrankschmuck 6er-Set Gewicht: 66 g/Set Haftkraft: ca. 400 g</p>	<p>Preis in CHF</p> <p>1 Set 9.20/Set</p> <p>ab 3 Sets 8.30/Set</p> <p>ab 10 Sets 7.55/Set</p> <p>ab 20 Sets 7.15/Set</p> <p>ab 40 Sets 6.80/Set</p>	<p>Zum Glück sind unsere Geckomagnete nicht so schreckhaft wie die echten Tierchen und nehmen ihre Aufgabe als Notizhalter ernst.</p>
<p><b>LIV-89</b> Lemure starke Kühlschrankschmuck 6er-Set Gewicht: 65 g/Set Haftkraft: ca. 500 g</p>	<p>Preis in CHF</p> <p>1 Set 9.20/Set</p> <p>ab 3 Sets 8.30/Set</p> <p>ab 10 Sets 7.55/Set</p> <p>ab 20 Sets 7.15/Set</p> <p>ab 40 Sets 6.80/Set</p>	<p>Unsere niedlichen Lemurenmagnete mögen es ruhig und machen es sich auf Ihrem Kühlschrank oder einer Magnettafel gemütlich.</p>
<p><b>LIV-62</b> Schweinchen Dekomagnete in Form von Schweinchen 6er-Set Gewicht: 57 g/Set Haftkraft: ca. 500 g</p>	<p>Preis in CHF</p> <p>1 Set 9.20/Set</p> <p>ab 3 Sets 8.30/Set</p> <p>ab 10 Sets 7.55/Set</p> <p>ab 20 Sets 7.15/Set</p> <p>ab 40 Sets 6.80/Set</p>	<p>Schwein gehabt! Diese putzigen Magnetschweinchen haben uns zu unserem Glück (bzw. in unserem Sortiment) gerade noch gefehlt. Dank ihrer knalligen Farben sind sie der Hingucker an jedem Magnetbrett oder Kühlschrank.</p>
<p><b>LIV-53</b> Marienkäfer Dekomagnete in Form von Marienkäfern 6er-Set Gewicht: 49 g/Set Haftkraft: ca. 450 g</p>	<p>Preis in CHF</p> <p>1 Set 9.20/Set</p> <p>ab 3 Sets 8.30/Set</p> <p>ab 10 Sets 7.55/Set</p> <p>ab 20 Sets 7.15/Set</p> <p>ab 40 Sets 6.80/Set</p>	<p>Diese putzigen Marienkäfer aus Kunstharz verbreiten als Glücksboten gute Stimmung und leisten Ihnen dazu noch gute Dienste als Magnete.</p>
<p><b>LIV-50</b> Fruity Dekomagnete in Form von Früchten 4er-Set Gewicht: 40 g/Set Haftkraft: ca. 500 g</p>	<p>Preis in CHF</p> <p>1 Set 8.40/Set</p> <p>ab 3 Sets 7.60/Set</p> <p>ab 10 Sets 6.85/Set</p> <p>ab 20 Sets 6.50/Set</p> <p>ab 40 Sets 6.20/Set</p>	<p>Nicht nur was für Veganer! Diese bunten Früchtchen sehen zwar zum Anbeissen lecker aus, sollten jedoch lieber zum sicheren Anbringen von Notizen und Einkaufszetteln verwendet werden.</p>
<p><b>SALE-096</b> Kronkorken "Love" Kühlschrankschmuck 4er-Set Gewicht: 72 g/Set</p>	<p>Preis in CHF</p> <p>1 Set 4.95/Set</p>	<p>Liebe, ausbuchstabiert in modischen Kronkorkenmagneten. Und natürlich superstark dank eines Neodymmagneten auf der Rückseite!</p>
<p><b>LIV-56</b> Magnetwörter Liebe Wörter, Silben und Satzzeichen 510 Teile in verschiedenen Sprachen erhältlich Gewicht: 290 g/Set</p>	<p>Preis in CHF</p> <p>1 Set 19.95/Set</p>	<p>Ein Set Magnetwörter besteht aus 510 Teilen: einsprachige Wörter, Silben und Satzzeichen. Die auf Magnetfolie gedruckten Wörter stammen aus dem Bereich Liebe und Erotik</p>
<p><b>LIV-107</b> Tangram farbige Magnetfolie Gewicht: 190 g/Set</p>	<p>Preis in CHF</p> <p>1 Set 11.90/Set</p>	<p>Mit den Sieben (aus einem zerteilten Quadrat stammenden) Tangram-Plättchen aus Magnetfolie lassen sich zahllose Formen legen.</p>

<p><b>LIV-108</b> Mandala Kühlschranksmagnete zum Bemalen rund 9er-Set Gewicht: 190 g/Set</p>	<p>Preis in CHF 1 Set 11.90/Set</p>	<p>Der neueste Trend: Mandalas zum Ausmalen! Praktischerweise sind die hübschen Kunstwerke magnetisch und verschönern den Kühlschrank oder das Magnetboard.</p>
<p><b>LIV-109</b> Mandala-Herzen Kühlschranksmagnete zum Bemalen herzförmig 9er-Set Gewicht: 190 g/Set</p>	<p>Preis in CHF 1 Set 11.90/Set</p>	<p>Der neueste Trend: Mandalas zum Ausmalen! Diese hübschen Mandala-Herzen sind magnetisch und verschönern den Kühlschrank oder das Magnetboard.</p>
<p><b>LIV-47</b> Magnetwörter Wörter, Silben und Satzzeichen 510 Teile in verschiedenen Sprachen erhältlich Gewicht: 290 g/Set</p>	<p>Preis in CHF 1 Set 19.95/Set</p>	<p>Ein Set Magnetwörter besteht aus 510 Teilen: einsprachige Wörter, Silben und Satzzeichen. In fünf Sprachen erhältlich: Deutsch, Englisch, Französisch, Niederländisch und Spanisch.</p>
<p><b>LIV-46</b> Grand Slam Dekomagnete in Form eines Tennisballes 4er-Set Gewicht: 46 g/Set Haftkraft: ca. 400 g</p>	<p>Preis in CHF 1 Set 10.85/Set ab 3 Sets 9.85/Set ab 10 Sets 8.95/Set ab 20 Sets 8.50/Set ab 40 Sets 8.10/Set</p>	<p>Ein Must-Have für jeden mit einer Leidenschaft für den Tennissport: Diese witzigen Tennisball-Magnete.</p>
<p><b>LIV-45</b> Kicker Dekomagnete in Form eines Fussballes 4er-Set Gewicht: 48 g/Set Haftkraft: ca. 400 g</p>	<p>Preis in CHF 1 Set 10.85/Set ab 3 Sets 9.85/Set ab 10 Sets 8.95/Set ab 20 Sets 8.50/Set ab 40 Sets 8.10/Set</p>	<p>Dieser Dekomagnet in Form eines Fussballs lässt das Herz jedes Fussballfans höher schlagen.</p>
<p><b>ANI-17</b> Farm Dekomagnete mit Farmtieren 4er-Set Gewicht: 64 g/Set</p>	<p>Preis in CHF 1 Set 14.10/Set ab 3 Sets 12.75/Set ab 10 Sets 11.55/Set ab 20 Sets 10.95/Set ab 40 Sets 10.40/Set</p>	<p>Sie wollten schon immer mal Besitzer eines Bauernhofs sein? Kein Problem, unser fideles Supermagnete-Quartett "Farm" macht's möglich: Die Tierfiguren aus Acrylharz verbreiten tierisch gute Laune und sind erst noch praktisch.</p>
<p><b>LIV-43</b> Fliegenpilze Dekomagnete mit Filz-Schützern 3er-Set Gewicht: 57 g/Set Haftkraft: ca. 500 g</p>	<p>Preis in CHF 1 Set 15.80/Set ab 3 Sets 14.25/Set ab 10 Sets 12.90/Set ab 20 Sets 12.25/Set ab 40 Sets 11.65/Set</p>	<p>Die sorgfältig verarbeiteten Supermagnete mit dem von Fliegenpilzen inspirierten Design helfen dabei, Wichtiges festzuhalten. Sie tun das übrigens besonders vorsichtig: Eine aufgeklebte Filzscheibe verhindert Kratzer auf heiklen Flächen.</p>
<p><b>LIV-42</b> Adams Dekomagnete aus Filz mit Glasperlen 3er-Set Gewicht: 34 g/Set Haftkraft: ca. 600 g</p>	<p>Preis in CHF 1 Set 20.00/Set ab 3 Sets 18.35/Set ab 10 Sets 16.85/Set ab 20 Sets 16.10/Set ab 40 Sets 15.45/Set</p>	<p>Diese wunderbar farbenfrohen und sinnlich anzufassenden Filzmagnete verbreiten Lebensfreude pur. Jede der quetschbunten Kugeln ist liebevoll von Hand gefilzt worden. Auch die kleinen Glasperlen wurden einzeln von Hand aufgenäht.</p>
<p><b>MCAR-01</b> MadagasCAR Mini-Fahrzeuge aus alten Blechdosen mit Stabmagnet an Unterseite Gewicht: 30 g</p>	<p>Preis in CHF 1 St. 13.50/St.</p>	<p>Diese wunderschönen kleinen Autos und Flugzeuge werden in Madagaskar hergestellt. Geschickte Handwerker fertigen sie mit viel Liebe und Fantasie aus alten Blechdosen. Der komplette Erlös aus dem Verkauf dieser kleinen Autos und Flugzeuge kommt einem Kinderhilfswerk in Madagaskar zugute.</p>

<p><b>LIV-41</b> Handmade Magnete Unikate aus Fimo im 4er-Set Gewicht: 30 g/Set</p>		<p>Preis in CHF 1 Set 11.90/Set</p>	<p>Die Handmade Magnete haben ihren Namen verdient: Frau Brunner aus Appenzell (in der Schweiz) fertigt jede dieser kleinen Figuren liebevoll und aufwändig von Hand. Jedes Set besteht aus vier solchen Unikaten.</p>
<p><b>LIV-38</b> Diamond Heart Kühlschrankschrankmagnet Herz mit Swarovski-Kristallen Gewicht: 13 g Haftkraft: ca. 450 g</p>	<p>ab ab</p>	<p>Preis in CHF 1 St. 25.90/St. 3 St. 23.85/St. 10 St. 22.05/St.</p>	<p>Das Herz aus funkelnden Diamanten ist nicht nur ein echter Hingucker, sondern hält auch papierene Liebesgrüsse und andere Notizen sicher fest. Quadratisch.</p>
<p><b>LIV-39</b> Lucky Diamond Kühlschrankschrankmagnet Kleeblatt mit Swarovski-Kristallen Gewicht: 13 g Haftkraft: ca. 450 g</p>	<p>ab ab</p>	<p>Preis in CHF 1 St. 24.90/St. 3 St. 22.90/St. 10 St. 19.90/St.</p>	<p>Der erste Magnet, der Glück bringt! Das glitzernde Kleeblatt ist aber nicht nur hübsch sondern auch nützlich und ausserdem eine originelle Geschenkidee.</p>
<p><b>LIV-40</b> Diamond Star Kühlschrankschrankmagnet Stern mit Swarovski-Kristallen Gewicht: 13 g Haftkraft: ca. 450 g</p>	<p>ab ab</p>	<p>Preis in CHF 1 St. 24.90/St. 3 St. 22.90/St. 10 St. 19.90/St.</p>	<p>Der Stern aus 250 funkelnden Swarovski-Elementen ist nicht nur Stars vorbehalten, sondern macht sich auch an Ihrem Kühlschrank gut.</p>
<p><b>LIV-54</b> Seestern starker Kühlschrankmagnet mit Swarovski-Kristallen Gewicht: 9 g Haftkraft: ca. 400 g</p>	<p>ab ab</p>	<p>Preis in CHF 1 St. 24.90/St. 3 St. 22.90/St. 10 St. 19.90/St.</p>	<p>Der Seestern aus 300 funkelnden Swarovski-Elementen ist nicht nur Stars vorbehalten, sondern macht sich auch an Ihrem Kühlschrank gut.</p>
<p><b>LIV-55</b> Glitzer-Herz starker Kühlschrankmagnet mit Swarovski-Kristallen Gewicht: 17 g Haftkraft: ca. 450 g</p>	<p>ab ab</p>	<p>Preis in CHF 1 St. 24.90/St. 3 St. 22.90/St. 10 St. 19.90/St.</p>	<p>Das Herz aus funkelnden Swarovski-Diamanten ist nicht nur ein echter Hingucker, sondern hält auch papierene Liebesgrüsse und andere Notizen sicher fest. Herzförmig.</p>
<p><b>LIV-14</b> Murmeln bunte Dekomagnete aus Acrylglas 6er-Set Gewicht: 35 g/Set Haftkraft: ca. 500 g</p>	<p>ab ab ab ab</p>	<p>Preis in CHF 1 Set 9.20/Set 3 Sets 8.30/Set 10 Sets 7.55/Set 20 Sets 7.15/Set 40 Sets 6.80/Set</p>	<p>Sehen aus wie Murmeln, rollen aber dank des eingelassenen Magneten nicht weg: Acrylglas-Kugeln im 6er-Set.</p>
<p><b>LIV-05</b> Crazy Dekomagnete aus Acryl und Metall 6er Set Gewicht: 31 g/Set Haftkraft: ca. 300 g</p>	<p>ab ab ab ab</p>	<p>Preis in CHF 1 Set 9.20/Set 3 Sets 8.30/Set 10 Sets 7.55/Set 20 Sets 7.15/Set 40 Sets 6.80/Set</p>	<p>Mit jedem Set erhalten Sie sechs leicht psychedelisch anmutende Magnetknöpfe.</p>
<p><b>LIV-36</b> Super Awesome Dekomagnete gummiert in 6 verschiedenen Farben Gewicht: 71 g/Set Haftkraft: ca. 500 g</p>	<p>ab ab ab ab</p>	<p>Preis in CHF 1 Set 8.40/Set 3 Sets 7.60/Set 10 Sets 6.85/Set 20 Sets 6.50/Set 40 Sets 6.20/Set</p>	<p>Ein Magnet sagt mehr als tausend Worte: Loben, begeistern und motivieren Sie mit diesen Magneten. Ohne Wenn und Aber. Ohne Punkt und Komma. Dafür mit Ausrufezeichen. Awesome!</p>

<p><b>LIV-37</b> Whatever Whatever Dekomagnete gummiert in 6 verschiedenen Farben Gewicht: 71 g/Set Haftkraft: ca. 500 g</p>	<p>Preis in CHF 1 Set 8.40/Set ab 3 Sets 7.60/Set ab 10 Sets 6.85/Set ab 20 Sets 6.50/Set ab 40 Sets 6.20/Set</p>	<p>Diese Magnete unterstützen Sie in Ihrem Zeitmanagement. Jetzt – und nicht erst morgen.</p>
<p><b>AG-02</b> Color Cube Dekomagnete bunt aus Acrylglas Gewicht: 3.4 g Haftkraft: ca. 1 kg</p>	<p>Preis in CHF 1 St. 4.00/St. ab 3 St. 3.55/St. ab 10 St. 3.15/St.</p>	<p>Attraktive Würfel aus Acrylglas mit eingearbeitetem Magneten. Jeder Würfel besteht aus mehreren Schichten in verschiedenen Farben. Die farbliche Zusammensetzung ist jeweils eine Überraschung.</p>
<p><b>AG-01</b> Swiss Cube Dekomagnete rot mit Schweizerkreuz Gewicht: 3.4 g Haftkraft: ca. 1 kg</p>	<p>Preis in CHF 1 St. 4.60/St. ab 3 St. 4.10/St. ab 10 St. 3.65/St.</p>	<p>Diese Würfel sind aus mehreren Schichten rotem Acrylglas aufgebaut. Ein 5x8 mm Stabmagnet mit einer Haftkraft von ca. 1 kg ist mittig eingelassen.</p>
<p><b>SALE-097</b> Swiss &amp; Arrow Dekomagnete mit Kreuzen und Pfeilen 4er-Set Gewicht: 83 g/Set</p>	<p>Preis in CHF 1 Set 4.95/Set</p>	<p>Marke: Trendform Anzahl pro Set: 4 Stück Höhe: 23 mm Breite: 23 mm Hält am Whiteboard: 12 Blatt A4</p>
<p><b>AG-04</b> Winter Flowers Blumenmagnete in Winterfarben 5er-Set Gewicht: 25 g/Set Haftkraft: ca. 1.3 kg</p>	<p>Preis in CHF 1 Set 17.75/Set ab 3 Sets 16.20/Set ab 10 Sets 14.80/Set ab 20 Sets 14.15/Set ab 40 Sets 13.55/Set</p>	<p>Die Pril-Blumen des neuen Jahrtausends sind aus Acrylglas, transparent und sehr magnetisch. Der einzig korrekte Weg, Ihre Yoga-Termine an die Kühlschrantüre zu pappen.</p>
<p><b>AG-03</b> Summer Flowers Blumenmagnete in Sommerfarben 5er-Set Gewicht: 25 g/Set Haftkraft: ca. 1.3 kg</p>	<p>Preis in CHF 1 Set 17.75/Set ab 3 Sets 16.20/Set ab 10 Sets 14.80/Set ab 20 Sets 14.15/Set ab 40 Sets 13.55/Set</p>	<p>Hübsche Blumenmagnete in fröhlichen Sommerfarben. Jede Blume ist individuell und von Hand zugesägt. Mit über 1 kg Haftkraft sind sie selbst für dickere Notizen oder Postkarten stark genug. Jedes Set enthält 5 Magnete.</p>



## Ferrofluid, Hufeisenmagnet & Co. zum Experimentieren und Lernen

Hier finden Sie alles für den Physik-Unterricht: Hufeisenmagnete in verschiedenen Grössen, Ferrofluid, Eisenfeilspäne, Magnetfeld-Detektoren etc.

<p><b>M-FER-10</b> Ferrofluid 10 ml magnetische Flüssigkeit für Experimente ab in PET-Fläschchen mit ab Pipette Gewicht: 36 g</p>	<p>Preis in CHF 1 St. 12.95/St. (129.50/100 ml) 3 St. 11.95/St. (119.50/100 ml) 10 St. 11.05/St. (110.50/100 ml)</p>	<p>Ferrofluid ist eine Flüssigkeit, die sehr kleine ferromagnetische Teilchen enthält. Dadurch reagiert die Flüssigkeit sehr stark auf magnetische Felder und zeigt ein seltsames Verhalten in einem Magnetfeld.</p>
<p><b>EDU-7</b> Stabmagnet eckig kurz 60 x 15 mm aus AlNiCo5 rot-grün lackiert Gewicht: 37 g</p>	<p>Preis in CHF 1 St. 6.45/St. ab 3 St. 5.75/St. ab 10 St. 5.05/St. ab 20 St. 4.75/St. ab 40 St. 4.45/St.</p>	<p>Der kleine Quader aus AlNiCo ist 60 mm x 15 mm x 6 mm gross und rot-grün lackiert. Dieser Magnet ist gut geeignet, um das Magnetfeld eines länglichen Magneten zu demonstrieren. Die Pole liegen auf den kleinen Flächen mit 15 mm x 6 mm.</p>
<p><b>EDU-8</b> Stabmagnet eckig lang 100 x 15 mm aus AlNiCo5 rot-grün lackiert Gewicht: 110 g</p>	<p>Preis in CHF 1 St. 13.95/St. ab 3 St. 12.50/St. ab 10 St. 11.20/St. ab 20 St. 10.55/St. ab 40 St. 10.00/St.</p>	<p>Der lange Quader aus AlNiCo ist 100 mm x 15 mm x 10 mm gross und rot-grün lackiert. Dieser Magnet ist gut geeignet, um das Magnetfeld eines länglichen Magneten zu demonstrieren. Die Pole liegen auf den kleinen Flächen mit 15 mm x 10 mm.</p>
<p><b>EDU-9</b> Stabmagnet rund 150 x 12 mm aus AlNiCo5 rot-grün lackiert Gewicht: 120 g</p>	<p>Preis in CHF 1 St. 17.00/St. ab 3 St. 15.20/St. ab 10 St. 13.65/St. ab 20 St. 12.85/St. ab 40 St. 12.20/St.</p>	<p>Der lange Stabmagnet aus AlNiCo ist 12 mm x 150 mm lang und rot-grün lackiert. Dieser Magnet ist gut geeignet, um das Magnetfeld eines länglichen Magneten zu demonstrieren. Die Pole liegen auf den kleinen Kreisflächen.</p>
<p><b>EDU-3</b> Hufeisen klein 50 x 40 mm aus AlNiCo5 rot-grün lackiert Gewicht: 62 g</p>	<p>Preis in CHF 1 St. 13.85/St. ab 3 St. 12.10/St. ab 10 St. 10.60/St. ab 20 St. 9.85/St. ab 40 St. 9.20/St.</p>	<p>Der kleine Hufeisenmagnet aus AlNiCo ist 50 mm x 40 mm gross und rot-grün lackiert. Magnete mit dieser klassischen Hufeisenform werden gerne im Schulversuch verwendet.</p>
<p><b>EDU-4</b> Hufeisen mittel 80 x 60 mm aus AlNiCo5 rot-grün lackiert Gewicht: 170 g</p>	<p>Preis in CHF 1 St. 21.45/St. ab 3 St. 19.30/St. ab 10 St. 17.40/St. ab 20 St. 16.50/St. ab 40 St. 15.70/St.</p>	<p>Dieser mittelgrosse Hufeisenmagnet aus AlNiCo ist 80 mm x 60 mm gross und rot-grün lackiert. Mit diesem Magneten in klassischer Hufeisenform kann man verschiedene Experimente durchführen.</p>
<p><b>EDU-5</b> Hufeisen gross 100 x 63 mm aus AlNiCo5 rot-grün lackiert Gewicht: 180 g</p>	<p>Preis in CHF 1 St. 21.95/St. ab 3 St. 19.80/St. ab 10 St. 17.85/St. ab 20 St. 16.90/St. ab 40 St. 16.10/St.</p>	<p>Dieser grosse Hufeisenmagnet aus AlNiCo ist 100 mm x 63 mm gross und rot-grün lackiert. Ein klassischer Magnet für den Einsatz im Schulunterricht.</p>
<p><b>EDU-6</b> Hufeisen verjüngend 100 x 48 mm aus AlNiCo5 rot-grün lackiert Gewicht: 110 g</p>	<p>Preis in CHF 1 St. 18.75/St. ab 3 St. 16.85/St. ab 10 St. 15.10/St. ab 20 St. 14.25/St. ab 40 St. 13.50/St.</p>	<p>Dieser gebogene Hufeisenmagnet aus AlNiCo ist 100 mm x 48 mm (an der breitesten Stelle) gross und rot-grün lackiert. Im Gegensatz zu unseren anderen drei Hufeisenmagneten sind die Schenkel dieses Magneten nicht parallel und die Polenden liegen näher beisammen.</p>

<p><b>M-38</b> Buchstaben oder Zahlen magnetisches Zeichen-Set aus EVA-Schaum 4 Farben gemischt Gewicht: 350 g/Set</p>	<p>Preis in CHF 1 Set 19.00/Set</p>	<p>Jede Box Magnetbuchstaben und -zahlen enthält ca. 100 Zeichen aus Schaumstoff, die rückwärtig mit Magnetfolie versehen sind und so an metallischen Oberflächen wie Tafeln und Whiteboards, aber auch an Magnetfarbe haften.</p>
<p><b>DLD-01</b> DIALEV Set für Levitations-Experiment mit schwebendem diamagnetischem Graphitplättchen Gewicht: 140 g</p>	<p>Preis in CHF 1 St. 19.95/St.</p>	<p>Das DIALEV dürfte es eigentlich gar nicht geben! Ein Objekt, das stabil in der Luft schwebt, ohne elektronische Regelung, ohne Draht und Schnur und ohne Batterien? Das geht doch gar nicht!</p>
<p><b>M-22</b> Eisenfeilspäne zur Sichtbarmachung von Magnetfeldlinien Gewicht: 100 g</p>	<p>Preis in CHF 1 St. 8.50/St. ab 3 St. 7.60/St. ab 10 St. 6.75/St. ab 20 St. 6.35/St. ab 40 St. 6.00/St.</p>	<p>Eisenfeilspäne sind das einfachste Mittel, um Magnetfeldlinien sichtbar zu machen. Sie erhalten ca. 100 g in einem verschliessbaren Kunststoffbehälter wie abgebildet.</p>
<p><b>ST-K-08-N</b> Stahlkugeln 8 mm keine Magnete! ferromagnetisch, vernickelt Ø 8 mm Gewicht: 2.1 g</p>	<p>Preis in CHF 10 St. 0.29/St. ab 40 St. 0.24/St. ab 80 St. 0.22/St. ab 160 St. 0.20/St.</p>	<p>Dies sind KEINE Magnete, sondern vernickelte Stahlkugeln. Zum Kombinieren mit Magneten, z.B. mit Stabmagneten.</p>
<p><b>ST-K-10-N</b> Stahlkugeln 10 mm keine Magnete! ferromagnetisch, vernickelt Ø 10 mm Gewicht: 4.2 g</p>	<p>Preis in CHF 10 St. 0.33/St. ab 40 St. 0.27/St. ab 80 St. 0.25/St. ab 160 St. 0.23/St.</p>	<p>Dies sind KEINE Magnete, sondern vernickelte Stahlkugeln. Zum Kombinieren mit Magneten, z.B. mit Stabmagneten.</p>
<p><b>ST-K-13-N</b> Stahlkugeln 13 mm keine Magnete! ferromagnetisch, vernickelt Ø 12.7 mm Gewicht: 8.5 g</p>	<p>Preis in CHF 10 St. 0.41/St. ab 40 St. 0.34/St. ab 80 St. 0.32/St. ab 160 St. 0.29/St.</p>	<p>Dies sind KEINE Magnete, sondern vernickelte Stahlkugeln. Zum Kombinieren mit Magneten, z.B. mit Stabmagneten.</p>
<p><b>ST-K-20-N</b> Stahlkugeln 20 mm keine Magnete! ferromagnetisch, vernickelt Ø 20 mm Gewicht: 33 g</p>	<p>Preis in CHF 10 St. 0.90/St. ab 40 St. 0.74/St. ab 80 St. 0.68/St. ab 160 St. 0.62/St.</p>	<p>Dies sind KEINE Magnete, sondern vernickelte Stahlkugeln. Zum Kombinieren mit Magneten, z.B. mit Stabmagneten.</p>
<p><b>M-37</b> Metallscheiben 35 x 2 mm keine Magnete! ferromagnetisch, vernickelt Set à 20 Stück Gewicht: 290 g/Set</p>	<p>Preis in CHF 1 Set 6.95/Set ab 3 Sets 6.20/Set ab 10 Sets 5.50/Set ab 20 Sets 5.15/Set ab 40 Sets 4.85/Set</p>	<p>20 solide Metallscheiben aus Eisen. Die Metallscheiben sind nicht magnetisch, aber ein Magnet haftet sehr gut an diesen Metallscheiben. Damit die Scheiben nicht rosten, sind sie vernickelt.</p>
<p><b>M-04</b> Flux-Detektor klein Folie zum Anzeigen von Magnetfeldern ca. 75 x 75 mm Gewicht: 1 g</p>	<p>Preis in CHF 1 St. 7.60/St. ab 3 St. 6.75/St. ab 10 St. 6.00/St. ab 20 St. 5.65/St. ab 40 St. 5.30/St.</p>	<p>Dieser Flux-Detektor macht Magnetfelder sichtbar. Es handelt sich dabei um eine Folie mit eingeschlossenen Nickelteilchen in einer gallertartigen Suspension. (siehe auch M-05 und M-08.) Andere Grössen auf Anfrage.</p>

<b>M-05</b> Flux-Detektor laminiert Folie zum Anzeigen von Magnetfeldern ca. 75 x 75 mm Gewicht: 3 g		Preis in CHF	Derselbe Flux-Detektor wie Flux-Detektor klein, aber laminiert. Dies macht die Folie weniger anfällig auf Knicken, dafür ist sie aber steifer und kann nicht mehr um Magnet-Systeme gewickelt werden.
		1 St. 8.90/St.	
	ab	3 St. 7.90/St.	
	ab	10 St. 7.05/St.	
	ab	20 St. 6.60/St.	
	ab	40 St. 6.25/St.	
<b>M-08</b> Flux-Detektor gross Folie zum Anzeigen von Magnetfeldern ca. 150 x 150 mm Gewicht: 4 g		Preis in CHF	Gleicher Artikel wie Flux-Detektor klein, aber mit der 4-fachen Fläche. Der Flux-Detektor färbt sich dunkel, wenn das Magnetfeld rechtwinklig zur Folie ist (also z.B. nahe bei den Polen) und er wird hell, wenn das Magnetfeld parallel zur Folie verläuft.
		1 St. 20.00/St.	
	ab	3 St. 18.05/St.	
	ab	10 St. 16.25/St.	
	ab	20 St. 15.35/St.	
	ab	40 St. 14.60/St.	

## Magnetische Namensschilder: Befestigung ohne Nadeln

Magnetische Namensschilder haben gegenüber Befestigungen mit Nadeln einen entscheidenden Vorteil: Die Kleidung nimmt keinen Schaden und die Schilder haften dank Supermagneten dennoch sicher. Magnet-Namensschilder sind daher die perfekten Begleiter für Hochzeiten, Kongresse oder festliche Anlässe.

<b>M-35</b> Namensschild Business Namensschilder mit Kartenhalter aus PET inkl. Magnet und blanko Einlage 10er-Set Gewicht: 180 g/Set		Preis in CHF	Ob an einem Kongress, auf einer Hochzeit oder in launiger Geburtstagsrunde - damit machen Kunden und Gäste immer eine gute Figur. Dieses Namensschild ist leicht montiert, schont die Kleidung und überzeugt durch hohe Haftkraft.
		1 Set 20.20/Set	
	ab	3 Sets 17.50/Set	
	ab	10 Sets 15.05/Set	
<b>M-17</b> Namensschild Freestyle Set zum Befestigen eines Namensschildes 2-teilig Gewicht: 12 g		Preis in CHF	Die schnelle Lösung für magnetische Namensschilder aller Art - das Set schont die Bekleidung, da keine Nadeln verwendet werden müssen. - Leichte Montage dank bereits angebrachter Selbstklebefolie - bequem zu tragen (nur 12 Gramm schwer) - Nicht für Personen mit Herzschrittmacher!
		5 St. 1.18/St.	
	ab	15 St. 1.02/St.	
	ab	40 St. 0.89/St.	
	ab	80 St. 0.82/St.	
<b>M-34</b> Avery Zweckform C32011 Blanko-Visitenkarten für magnetische Namensschilder Packung mit 10 Blatt Gewicht: 200 g		Preis in CHF	Für schnelles, individuelles und professionelles Bedrucken von Kärtchen in Visitenkartengrösse. Für Laser- und Inkjet-Drucker geeignet, reicht für 100 Visitenkarten.
		1 St. 11.30/St.	
	ab	3 St. 10.45/St.	
	ab	10 St. 9.65/St.	
	ab	20 St. 9.30/St.	
	ab	40 St. 8.95/St.	

## Das Fotoseil - die dekorative magnetische Fotoleine

Die meisten Fotoseile sind mit einem Stahlgewicht ausgestattet und werden senkrecht aufgehängt. Die Artikel FL-04, FL-05 und FL-06 hingegen haben zwei Schlaufen und werden in der Regel waagrecht zwischen zwei Nägeln befestigt.

<p><b>FL-02</b> Fotoseil 1.5 m G mit Schlaufe und Stahlgewicht inkl. 15 Neodym-Magnete Gewicht: 150 g</p>	<p>Preis in CHF</p> <p>1 St. 18.50/St. ab 3 St. 16.65/St. ab 10 St. 15.00/St. ab 20 St. 14.15/St. ab 40 St. 13.45/St.</p>	<p>Die stilsichere Präsentation von Fotos und Postkarten ist mit dieser Fotoleine sichergestellt. Ein schweres und solides Stahlgewicht hält das 2 mm dicke Stahlseil jederzeit im Lot.</p>
<p><b>FL-14</b> Fotoseil Pearly 1.5 m mit 2 Schlaufen inkl. 10 Neodym-Magnete Gewicht: 130 g</p>	<p>Preis in CHF</p> <p>1 St. 14.90/St. ab 3 St. 13.40/St. ab 10 St. 12.05/St. ab 20 St. 11.40/St. ab 40 St. 10.85/St.</p>	<p>Dekorative "Perlen"-Fotoleine, 1.5 m, mit zwei Halterungen zum einfachen Befestigen. Inklusive 10 kleinen Kugelmagneten aus Neodym.</p>
<p><b>FL-05</b> Fotoseil 2 m mit 2 Schlaufen inkl. 20 Neodym-Magnete Gewicht: 77 g</p>	<p>Preis in CHF</p> <p>1 St. 14.35/St. ab 3 St. 12.85/St. ab 10 St. 11.50/St. ab 20 St. 10.90/St. ab 40 St. 10.30/St.</p>	<p>2 m lange Fotoleine mit 2 Schlaufen. Diese Version der Fotoleine hat an jedem Ende eine Schlaufe, aber kein Stahlgewicht. Sie wird in der Regel horizontal an zwei Nägeln oder Schrauben aufgehängt.</p>
<p><b>FL-04</b> Fotoseil 1 m mit 2 Schlaufen inkl. 10 Neodym-Magnete Gewicht: 54 g</p>	<p>Preis in CHF</p> <p>1 St. 11.75/St. ab 3 St. 10.50/St. ab 10 St. 9.40/St. ab 20 St. 8.85/St. ab 40 St. 8.40/St.</p>	<p>1 m lange Fotoleine mit 2 Schlaufen. Diese Version der Fotoleine hat an jedem Ende eine Schlaufe, aber kein Stahlgewicht. Sie wird in der Regel horizontal an zwei Nägeln oder Schrauben aufgehängt.</p>
<p><b>FL-03</b> Fotoseil 2 m G mit Schlaufe und Stahlgewicht inkl. 20 Neodym-Magnete Gewicht: 160 g</p>	<p>Preis in CHF</p> <p>1 St. 19.70/St. ab 3 St. 17.75/St. ab 10 St. 15.95/St. ab 20 St. 15.10/St. ab 40 St. 14.35/St.</p>	<p>Diese Version der Fotoleine ist 2 Meter lang und bietet damit noch mehr Platz für Fotos und Postkarten.</p>
<p><b>FL-06</b> Fotoseil 3 m mit 2 Schlaufen inkl. 30 Neodym-Magnete Gewicht: 93 g</p>	<p>Preis in CHF</p> <p>1 St. 16.75/St. ab 3 St. 15.05/St. ab 10 St. 13.55/St. ab 20 St. 12.80/St. ab 40 St. 12.15/St.</p>	<p>3 m lange Fotoleine mit 2 Schlaufen. Diese Version der Fotoleine hat an jedem Ende eine Schlaufe, aber kein Stahlgewicht.</p>
<p><b>SALE-091</b> Fotoseil Apfel 1.5 m mit Schlaufe und Stahlgewicht inkl. 8 Magneten in Apfelform Fotoseil weiss Gewicht: 53 g</p>	<p>Preis in CHF</p> <p>1 St. 8.50/St.</p>	<p>Im Lieferumfang sind ein 150 cm langes und weiss plastifiziertes Fotoseil mit Stahlgewicht und 8 Magnete in Apfelform enthalten.</p>
<p><b>FL-10</b> Fotoseil Sweetheart 1.5 m mit Schlaufe und Stahlgewicht inkl. 8 Herzmagneten Gewicht: 70 g</p>	<p>Preis in CHF</p> <p>1 St. 14.90/St. ab 3 St. 13.40/St. ab 10 St. 12.05/St. ab 20 St. 11.40/St. ab 40 St. 10.85/St.</p>	<p>1,5 Meter langes Fotoseil mit 8 hübschen und magnetischen Metallherzen. Für die allersüssesten Fotos und Karten!</p>

<p><b>FL-08</b> Fotoseil Kitty Cat 1.5 m mit Schlaufe und Stahlgewicht inkl. 8 Katzenmagnete Gewicht: 74 g</p>	<p>Preis in CHF</p> <p>1 St. 14.90/St. ab 3 St. 13.40/St. ab 10 St. 12.05/St. ab 20 St. 11.40/St. ab 40 St. 10.85/St.</p>	<p>Ein Must-Have für Katzen-Liebhaber. Im Lieferumfang sind acht kleine Katzenmagnete und ein 1.5 Meter langes Stahlseil mit Gewicht enthalten.</p>
<p><b>FL-07</b> Fotoseil Ducky 1.5 m mit Schlaufe und Stahlgewicht inkl. 8 Entenmagnete Gewicht: 92 g</p>	<p>Preis in CHF</p> <p>1 St. 14.90/St. ab 3 St. 13.40/St. ab 10 St. 12.05/St. ab 20 St. 11.40/St. ab 40 St. 10.85/St.</p>	<p>Alle meine Entchen schwimmen auf dem See! Oder besser gesagt, auf dem Fotoseil. 8 Entchen-Magnete liegen bei.</p>
<p><b>FL-11</b> Fotoseil Astronaut 1.5 m mit Schlaufe und Stahlgewicht inkl. 8 Magnete Gewicht: 74 g</p>	<p>Preis in CHF</p> <p>1 St. 14.90/St. ab 3 St. 13.40/St. ab 10 St. 12.05/St. ab 20 St. 11.40/St. ab 40 St. 10.85/St.</p>	<p>Fotoseil mit 8 starken Astronaut-Magneten</p>
<p><b>FL-12</b> Fotoseil Schäfchen 1.5 m mit Schlaufe und Stahlgewicht Länge 1.5 m inkl. 8 Schaf-Magnete Gewicht: 74 g</p>	<p>Preis in CHF</p> <p>1 St. 14.90/St. ab 3 St. 13.40/St. ab 10 St. 12.05/St. ab 20 St. 11.40/St. ab 40 St. 10.85/St.</p>	<p>Die 8 Schäfchen dieses Fotoseils halten Ihre liebsten Fotos sicher an der gewünschten Position.</p>
<p><b>FL-13</b> Fotoseil Stern 1.5 m mit Schlaufe und Stahlgewicht inkl. 8 Stern-Magnete Gewicht: 84 g</p>	<p>Preis in CHF</p> <p>1 St. 14.90/St. ab 3 St. 13.40/St. ab 10 St. 12.00/St. ab 20 St. 11.35/St. ab 40 St. 10.75/St.</p>	<p>Die 8 Sterne dieses Fotoseils halten Ihre liebsten Fotos sicher an der gewünschten Position.</p>
<p><b>FL-09</b> Fotoseil mit Klammern 1.5 m mit zwei Schlaufen inkl. 10 Klammern nicht magnetisch! Gewicht: 16 g</p>	<p>Preis in CHF</p> <p>1 St. 13.90/St. ab 3 St. 12.45/St. ab 10 St. 11.15/St. ab 20 St. 10.55/St. ab 40 St. 10.00/St.</p>	<p>Wäsche wird an diesen kleinen bunten Holzklammern wohl nicht halten, dafür aber Postkarten, Liebesbriefe und Kochrezepte. Achtung: Diese Fotoleine ist nicht mit Magneten ausgestattet!</p>

## Bilderrahmen mit Magnetverschluss

<b>FRM-06</b> Bilderrahmen 6.6 x 5 cm mit Magnetverschluss Rückseite magnetisch 2er-Set Gewicht: 54 g/Set	Preis in CHF 1 Set 8.85/Set ab 3 Sets 8.00/Set ab 10 Sets 7.20/Set ab 20 Sets 6.80/Set ab 40 Sets 6.45/Set	Magnetfotorahmen im 2-er Set für Passfotos - aus gebürstetem Edelstahl. Die Grösse eignet sich perfekt, um Passfotos einen schönen Rahmen zu geben.
<b>FRM-10</b> Bilderrahmen 21 x 15 cm mit Magnetverschluss aus Acrylglas (durchsichtig) für Hoch- oder Querformat Gewicht: 1.1 kg	Preis in CHF 1 St. 32.55/St.	Der gleiche Fotorahmen wie Bilderrahmen 18 x 13 cm, jedoch grösser und damit geeignet für Fotos bis 21.1 x 14.9 cm (DIN A5).
<b>FRM-03</b> Bilderrahmen 18 x 13 cm mit Magnetverschluss aus Acrylglas (durchsichtig) für Hoch- oder Querformat Gewicht: 830 g	Preis in CHF 1 St. 27.40/St.	Der gleiche Fotorahmen wie Bilderrahmen 11.5 x 9 cm, jedoch grösser und damit geeignet für Fotos bis 17.8 x 12.7 cm.
<b>FRM-02</b> Bilderrahmen 15 x 11.5 cm mit Magnetverschluss aus Acrylglas (durchsichtig) für Hoch- oder Querformat Gewicht: 510 g	Preis in CHF 1 St. 16.80/St.	Der gleiche Fotorahmen wie Bilderrahmen 11.5 x 9 cm, jedoch grösser und damit geeignet für Fotos bis 15 x 11.5 cm.
<b>FRM-01</b> Bilderrahmen 11.5 x 9 cm mit Magnetverschluss aus Acrylglas (durchsichtig) für Hoch- oder Querformat Gewicht: 310 g	Preis in CHF 1 St. 12.10/St.	Dieser Fotorahmen aus Acryl zeigt Ihre Bilder von der besten Seite. Ob Hoch- oder Querformat – der stabile Rahmen steht fest auf seinen breiten, polierten Seitenflächen.
<b>FRM-09</b> Bilderrahmen 7 x 5 cm mit Magnetverschluss aus Acrylglas (durchsichtig) für Hoch- oder Querformat Gewicht: 90 g	Preis in CHF 1 St. 8.25/St.	Dieser Fotorahmen aus Acryl zeigt Ihre Bilder von der besten Seite. Ob Hoch- oder Querformat – der stabile Rahmen steht fest auf seinen breiten, polierten Seitenflächen.

## Magnetische Schlüsselbretter & Schlüsselhalter

Praktische und originelle Schlüsselhalter zur Aufbewahrung Ihrer Schlüssel oder anderer kleiner ferromagnetischer Gegenstände. Moderne Schlüssel sind zwar nicht magnetisch, aber der Briefkastenschlüssel oder der Schlüsselring selbst haften in der Regel so gut daran, dass der ganze Schlüsselbund unsichtbar "klebt".

<b>FO-1</b> Schlüsselbrett magnetisch 32 cm Magnetleiste aus Edelstahl für 6 Schlüssel Gewicht: 160 g	Preis in CHF 1 St. 16.00/St.	Magnetisches Schlüsselbrett aus solidem gebürstetem Edelstahl (1.5 mm dick). Die nutzbare Fläche ist 32 x 3.5 cm gross. Das Befestigungsmaterial wird mitgeliefert.
<b>FO-2</b> Schlüsselbrett magnetisch 50 cm Magnetleiste aus Edelstahl für 11 Schlüssel Gewicht: 250 g	Preis in CHF 1 St. 19.90/St.	Die grössere Version des Schlüsselbrett magnetisch 32 cm. 50 statt 32 cm lang und mit 11 magnetischen Andockstellen für Schlüssel. Das Befestigungsmaterial (3 Magnet-Wandpins) ist vollständig enthalten.
<b>FO-3</b> Schlüsselbrett magnetisch 32 cm Magnetleiste aus Birnenholz für 6 Schlüssel Gewicht: 160 g	Preis in CHF 1 St. 15.90/St.	Magnetisches Schlüsselbrett aus massivem geöltem Birnenholz.
<b>FO-7</b> Schlüsselbrett magnetisch extra-stark Edelstahl mit Filzbezug für 8 Schlüssel Gewicht: 680 g	Preis in CHF 1 St. 49.90/St.	Magnetisches Schlüsselbrett der Extraklasse. Acht riesige Magnete auf der Rückseite des Stahlbleches (25 x 15 cm) sorgen für felsenfesten Halt Ihrer Schlüssel. Dank schwarzem Filzbezug ist auch der abendliche Schlüssel-Weitwurf unproblematisch.
<b>M-65</b> Schlüsselhalter magnetisch Eule schwarz, mit unterseitigem Magnet sowie extra Ring Gewicht: 30 g	Preis in CHF 1 St. 19.90/St.	Ein Schlüsselhalter, der Anteil am Leben von Herrchen oder Frauchen nimmt: Sobald man den Schlüsselring an den Magneten hängt, beendet die schwarze Eule ihr Schläfchen und macht die Augen auf.
<b>M-48</b> Schlüsselhalter magnetische Zunge Rückseite magnetisch Gewicht: 43 g	Preis in CHF 1 St. 19.90/St.	Dieser magnetische Schlüsselhalter in Form einer herausgestreckten Zunge zieht alle Blicke auf sich und hilft so dabei, niemals ohne Schlüssel das Haus zu verlassen. Im Innern der Zunge steckt ein starker Magnet, an dem ein kleiner Schlüsselbund befestigt werden kann.
<b>M-49</b> Schlüsselhalter magnetisch 8-Bit-Hand mit magnetischem Zeigefinger Rückseite magnetisch Gewicht: 57 g	Preis in CHF 1 St. 19.90/St.	Dieser magnetische Schlüsselhalter zieht aufgrund seiner pixeligen Form alle Blicke auf sich und hilft so dabei, niemals ohne Schlüssel das Haus zu verlassen. Im Zeigefinger steckt ein starker Magnet, an dem ein kleiner Schlüsselbund befestigt werden kann.



## Messerblöcke & Messerleisten mit starker magnetischer Haftkraft

Magnet-Messerleisten und Magnet-Messerblöcke sind formschöne und praktische Küchen-Accessoires. Messer haften dank verbauten Neodym-Magneten magnetisch an ihnen und müssen fortan nicht mehr in der Schublade aufbewahrt werden, wo sie sich leicht stumpf scheuern.

<b>FO-10</b> Messerleiste magnetisch 32 cm Magnetleiste aus Edelstahl für 6 Messer bis 500 g Gewicht: 300 g	Preis in CHF 1 St. 24.90/St.	Magnetisches Messerbrett aus solidem gebürstetem Edelstahl (1.5 mm dick). Die nutzbare Fläche ist 32 x 3.5 cm gross. Das Befestigungsmaterial wird mitgeliefert.
<b>FO-11</b> Messerleiste magnetisch 50 cm Magnetleiste aus Edelstahl für 9 Messer bis 500 g Gewicht: 400 g	Preis in CHF 1 St. 32.90/St.	Magnetisches Messerbrett aus solidem gebürstetem Edelstahl (1.5 mm dick). Die nutzbare Fläche ist 50 x 3.5 cm gross. Das Befestigungsmaterial wird mitgeliefert.
<b>M-KNIFEP-001</b> Messerleiste magnetisch 45 cm Magnetleiste aus Holz für Messer bis 500 g Gewicht: 590 g	Preis in CHF 1 St. 59.95/St.	Bewahren Sie Ihre guten Messer auf einer dieser edlen Holzleisten auf. Sorgfältig verarbeitet und im Innern mit starken Quadermagneten versehen, sind die Leisten ein echter Hingucker in der Küche.
<b>M-KNIFEB-001</b> Messerblock magnetisch Modular aus Holz für Messer bis 900 g Gewicht: 2.4 kg/Set	Preis in CHF 1 Set 109.90/Set ab 3 Sets 106.50/Set	Der modulare Messerblock setzt sich aus drei Holzteilen zusammen und kann nach Belieben zusammengesfügt und aufgestellt werden. An ihm haften mindestens 10 Messer mit bis zu 900 g Gewicht.
<b>M-KNIFEB-002</b> Messerblock magnetisch Pentagon aus Holz für Messer bis 900 g Gewicht: 1.8 kg	Preis in CHF 1 St. 86.50/St.	Am "Pentagon" Messerblock scheinen Ihre guten Messer zu schweben. Dank der starken verbauten Magnete können mindestens 8 Messer mit bis zu 900 g Gewicht sicher befestigt werden.
<b>M-KNIFES-001</b> Frühstücksbrett-Set Schneidebrett aus Buchenholz mit magnetischer Messerhalterung & PanoramaKnife Gewicht: 370 g/Set	Preis in CHF 1 Set 129.95/Set	Das perfekte Set für Frühstück, Pausensnack, Picknick im Grünen oder Zwischenverpflegung auf Wandertouren. Bestehend aus einem Frühstücksmesser und einem Buchenholz-Brettchen mit magnetischem Messerhalter, original von PanoramaKnife Schweiz.

## Magnettafel – die multifunktionale schicke Magnetpinnwand

Magnettafeln sind die perfekte Präsentationsfläche für Postkarten, Zeichnungen etc. Bei vielen Produkten liefern wir Ihnen geeignete Neodym-Magnete gleich mit.

<p><b>MB-11</b> Magnettafel quadratisch aus 0.8 mm dickem Stahlblech 40 x 40 cm in verschiedenen Farben Gewicht: 1.2 kg</p>	<p>Preis in CHF 1 St. 22.50/St. ab 3 St. 20.40/St. ab 10 St. 18.55/St. ab 20 St. 17.65/St. ab 40 St. 16.85/St.</p>	<p>Eine edle quadratische Magnettafel, erhältlich in mehreren Ausführungen: schwarze oder weisse Pulverbeschichtung oder schlicht in Edelstahl.</p>
<p><b>MB-12</b> Magnettafel wabenförmig aus Stahlblech 44 x 38 cm in verschiedenen Farben Gewicht: 920 g</p>	<p>Preis in CHF 1 St. 29.90/St. ab 3 St. 27.10/St. ab 10 St. 24.65/St. ab 20 St. 23.40/St. ab 40 St. 22.35/St.</p>	<p>Eine edle hexagonale (wabenförmige) Magnettafel, erhältlich in zwei Ausführungen: Matt-schwarze oder kupferfarbene Pulverbeschichtung.</p>
<p><b>FO-8</b> Magnettafel Schiefer edel und exklusiv 40 x 20 cm inkl. 10 starke Magnete Gewicht: 2.2 kg</p>	<p>Preis in CHF 1 St. 40.00/St.</p>	<p>Edle Wandtafel mit blau-grauer Schiefer-Oberfläche. 40 x 20 cm gross, gefertigt aus Mosel-Natur-Schiefer, mit Lichtkante (Wandabstand knapp 1 cm). Einfache Montage, im Hoch- oder Quer-Format. Jedes dieser Stücke ist ein Unikat.</p>
<p><b>MB-20</b> Memoboard MEMO weiss aus pulverbeschichtetem Metall Gewicht: 510 g</p>	<p>Preis in CHF 1 St. 29.90/St.</p>	<p>Das weisse Memoboard MEMO hält stets das Wichtigste für Sie fest. Im Lieferumfang inbegriffen sind 3 kleine Scheibenmagnete.</p>
<p><b>MB-21</b> Memoboard MEMO schwarz aus pulverbeschichtetem Metall Gewicht: 510 g</p>	<p>Preis in CHF 1 St. 29.90/St.</p>	<p>Das schwarze Memoboard MEMO hält stets das Wichtigste für Sie fest. Im Lieferumfang inbegriffen sind 3 kleine Scheibenmagnete.</p>
<p><b>FO-9</b> Edelstahlscheiben selbstklebend selbstklebender Haftgrund für Magnete 10er-Set Gewicht: 2 g/Set</p>	<p>Preis in CHF 1 Set 5.75/Set ab 3 Sets 5.00/Set ab 10 Sets 4.35/Set ab 20 Sets 4.00/Set ab 40 Sets 3.75/Set</p>	<p>Die kleinste Magnetwand der Welt! 10 Scheiben aus Edelstahl, Durchmesser 15 mm, Höhe 0.4 mm mit Selbstklebefolie auf der Rückseite. Magnete sind in der Lieferung nicht inbegriffen.</p>

## Magnetleisten für mehr Ordnung und Übersicht

<p><b>M-FERROTAPE</b> Metallband selbstklebend weiss selbstklebender Haftgrund für Magnete Breite 35 mm Gewicht: 75 g/m</p>	<p>Preis in CHF</p> <p>1 m 5.59/m</p> <p>ab 5 m 3.86/m</p> <p>ab 25 m 2.81/m</p>	<p>Metallband mit Selbstklebe-Polsterschaum auf der Rückseite. Das Band lässt sich mit einer normalen Schere auf die gewünschte Länge zuschneiden, da nur 0.15 mm dick. Es haftet auch auf rauen Wänden und ist problemlos um die Ecke verlegbar.</p>
<p><b>MB-18</b> Magnetleiste selbstklebend 50 cm selbstklebender Haftgrund für Magnete aus Metall Gewicht: 160 g</p>	<p>Preis in CHF</p> <p>1 St. 3.25/St.</p> <p>ab 3 St. 2.90/St.</p> <p>ab 10 St. 2.55/St.</p> <p>ab 20 St. 2.40/St.</p> <p>ab 40 St. 2.25/St.</p>	<p>Diese schmale Metallleiste ist ein idealer Haftgrund für kleine Magnete. Sie eignet sich hervorragend, um Postkarten, Veranstaltungs-Notizen, Fotos, Visitenkarten, Kinder-Zeichnungen, Poster etc. mit Magneten anzubringen.</p>
<p><b>MB-19</b> Magnetleiste selbstklebend 80 cm selbstklebender Haftgrund für Magnete aus Metall Gewicht: 260 g</p>	<p>Preis in CHF</p> <p>1 St. 5.30/St.</p> <p>ab 3 St. 4.75/St.</p> <p>ab 10 St. 4.25/St.</p> <p>ab 20 St. 4.00/St.</p> <p>ab 40 St. 3.80/St.</p>	<p>Diese schmale, selbstklebende Metallleiste (80 cm) ist ein optimaler Haftgrund für kleine Magnete. Bringen Sie daran Notizzettel, Fotos, Zeichnungen, Poster etc. an.</p>
<p><b>MB-17</b> Magnetleiste 70 cm Haftgrund für Magnete zum Anschrauben inkl. 12 starke Magnete Gewicht: 310 g</p>	<p>Preis in CHF</p> <p>1 St. 19.90/St.</p> <p>ab 3 St. 18.05/St.</p> <p>ab 10 St. 16.40/St.</p> <p>ab 20 St. 15.60/St.</p> <p>ab 40 St. 14.90/St.</p>	<p>Diese 70 cm lange Leiste aus Stahlblech wird ganz simpel mit zwei Schrauben an der Wand befestigt. Mit den mitgelieferten 12 kleinen Magneten können Fotos, Einkaufszettel usw. darauf angebracht werden.</p>
<p><b>MB-16</b> Magnetleiste 35 cm Haftgrund für Magnete zum Anschrauben inkl. 6 starke Magnete Gewicht: 130 g</p>	<p>Preis in CHF</p> <p>1 St. 12.90/St.</p> <p>ab 3 St. 11.60/St.</p> <p>ab 10 St. 10.45/St.</p> <p>ab 20 St. 9.90/St.</p> <p>ab 40 St. 9.40/St.</p>	<p>Diese diskrete Magnetleiste aus Stahlblech wird ganz simpel mit zwei Schrauben an der Wand befestigt. Mit den mitgelieferten 6 kleinen Magneten können Fotos, Einkaufszettel usw. darauf angebracht werden.</p>
<p><b>FO-5</b> Magnetleisten Edelstahl 50 cm, 2er-Set Haftgrund für Magnete mit magnetischer Befestigung inkl. 12 starke Magnete Gewicht: 490 g/Set</p>	<p>Preis in CHF</p> <p>1 Set 20.00/Set</p>	<p>Zwei Magnetleisten aus 1.5 mm starkem Edelstahl, auf je einer Seite gebürstet bzw. poliert. Inklusive 12 Scheibenmagneten.</p>
<p><b>MB-01</b> Magnetleiste schwarz 80 cm Haftgrund für Magnete mit magnetischer Befestigung inkl. 10 starke Magnete Gewicht: 270 g</p>	<p>Preis in CHF</p> <p>1 St. 22.55/St.</p> <p>ab 3 St. 21.05/St.</p> <p>ab 10 St. 19.70/St.</p> <p>ab 20 St. 19.05/St.</p> <p>ab 40 St. 18.50/St.</p>	<p>Stahlblech-Leiste inkl. 10 Magneten. Diese schlichte Leiste aus Stahlblech wird mit zwei grösseren Magneten an der Wand befestigt. Mit den mitgelieferten 10 kleinen Magneten können dann Fotos, Einkaufszettel usw. darauf angebracht werden.</p>
<p><b>MB-02</b> Magnetleiste grau 80 cm Haftgrund für Magnete mit magnetischer Befestigung inkl. 10 starke Magnete Gewicht: 270 g</p>	<p>Preis in CHF</p> <p>1 St. 22.55/St.</p> <p>ab 3 St. 21.05/St.</p> <p>ab 10 St. 19.70/St.</p> <p>ab 20 St. 19.05/St.</p> <p>ab 40 St. 18.50/St.</p>	<p>Stahlblech-Leiste inkl. 10 Magneten. Diese schlichte Leiste aus Stahlblech wird mit zwei grösseren Magneten an der Wand befestigt. Mit den mitgelieferten 10 kleinen Magneten können dann Fotos, Einkaufszettel usw. darauf angebracht werden.</p>

**MB-04**

Magnetleiste weiss 80 cm  
Haftgrund für Magnete  
mit magnetischer  
Befestigung  
inkl. 10 starke Magnete  
Gewicht: 270 g

	Preis in CHF
1 St.	22.55/St.
ab 3 St.	21.05/St.
ab 10 St.	19.70/St.
ab 20 St.	19.05/St.
ab 40 St.	18.50/St.

Stahlblech-Leiste inkl. 10 Magneten. Diese schlichte Leiste aus Stahlblech wird mit zwei grösseren Magneten an der Wand befestigt. Mit den mitgelieferten 10 kleinen Magneten können dann Fotos, Einkaufszettel usw. darauf angebracht werden.

## Magnetfarbe, Whiteboard- und Tafelfarbe – für kreative & magnetische

Mit Magnetfarbe können Sie jede beliebige Oberfläche in eine Magnetwand verwandeln. Streichen Sie die Wand oder den gewünschten Wand-Ausschnitt mindestens zwei Mal damit an und malen Sie zum Schluss mit der Farbe Ihrer Wahl über die graue Magnetfarbe. Und schon haben Sie Ihre individuelle Magnetwand!

<p><b>M-MP-500</b> Magnetfarbe S 0.5 Liter Farbe für eine Fläche von 1-1.5 m<sup>2</sup> Gewicht: 1.2 kg</p>	<p>Preis in CHF</p> <p>1 St. 25.00/St. (50.00/Liter) 3 St. 22.60/St. (45.20/Liter) 10 St. 20.40/St. (40.80/Liter) 20 St. 19.35/St. (38.70/Liter)</p>	<p>Diese Magnetfarbe ist der Hit! Damit können Sie jede beliebige Oberfläche in eine Magnetwand verwandeln. Sei es eine Zimmerwand oder ein Teil davon, eine Türe oder ein Möbelstück.</p>
<p><b>M-MP-1000</b> Magnetfarbe M 1 Liter Farbe für eine Fläche von 2-3 m<sup>2</sup> Gewicht: 2.4 kg</p>	<p>Preis in CHF</p> <p>1 St. 44.20/St. (44.20/Liter) 3 St. 39.70/St. (39.70/Liter) 10 St. 35.70/St. (35.70/Liter) 20 St. 33.75/St. (33.75/Liter)</p>	<p>Diese Magnetfarbe ist der Hit! Damit können Sie jede beliebige Oberfläche in eine Magnetwand verwandeln. Sei es eine Zimmerwand oder ein Teil davon, eine Türe oder ein Möbelstück.</p>
<p><b>M-MP-2500</b> Magnetfarbe L 2.5 Liter Farbe für eine Fläche von 5-7.5 m<sup>2</sup> Gewicht: 6 kg</p>	<p>Preis in CHF</p> <p>1 St. 79.20/St. (31.68/Liter) 3 St. 72.15/St. (28.86/Liter) 10 St. 65.85/St. (26.34/Liter) 20 St. 62.80/St. (25.12/Liter)</p>	<p>Diese Magnetfarbe ist der Hit! Damit können Sie jede beliebige Oberfläche in eine Magnetwand verwandeln. Sei es eine Zimmerwand oder ein Teil davon, eine Türe oder ein Möbelstück.</p>
<p><b>M-MP-4000</b> Magnetfarbe XL 4 Liter Farbe für eine Fläche von 8-12 m<sup>2</sup> Gewicht: 9.6 kg</p>	<p>Preis in CHF</p> <p>1 St. 112.80/St. (28.20/Liter) 3 St. 103.40/St. (25.85/Liter) 10 St. 95.05/St. (23.76/Liter) 20 St. 91.00/St. (22.75/Liter)</p>	<p>Diese Magnetfarbe ist der Hit! Damit können Sie jede beliebige Oberfläche in eine Magnetwand verwandeln. Sei es eine Zimmerwand oder ein Teil davon, eine Türe oder ein Möbelstück.</p>
<p><b>M-WP-1000</b> Whiteboard-Farbe L 1 Liter für eine Fläche von 6 m<sup>2</sup> weiss oder transparent nicht magnetisch! Gewicht: 1.2 kg</p>	<p>Preis in CHF</p> <p>1 St. 89.95/St. (89.95/Liter) 3 St. 85.95/St. (85.95/Liter) 10 St. 82.40/St. (82.40/Liter) 20 St. 80.65/St. (80.65/Liter)</p>	<p>Verwandeln Sie jede glatte Oberfläche in eine mit Whiteboard-Markern beschreibbare Wandtafel, die sich trocken abwischen lässt, egal ob es sich um eine grosse Wand, eine Tür, einen Schrank oder eine alte Wandtafel handelt.</p>
<p><b>M-WP-500</b> Whiteboard-Farbe S 500 ml für eine Fläche von 3 m<sup>2</sup> weiss oder transparent nicht magnetisch! Gewicht: 670 g</p>	<p>Preis in CHF</p> <p>1 St. 49.95/St. (99.90/Liter) 3 St. 48.20/St. (96.40/Liter) 10 St. 46.60/St. (93.20/Liter) 20 St. 45.85/St. (91.70/Liter)</p>	<p>Verwandeln Sie jede glatte Oberfläche in eine mit Whiteboard-Markern beschreibbare Wandtafel, die sich trocken abwischen lässt, egal ob es sich um eine grosse Wand, eine Tür, einen Schrank oder eine alte Wandtafel handelt.</p>
<p><b>M-BP-SPRAY</b> Schultafellack magnetisch zum Aufsprühen für eine magnetische Fläche von 0.5 m<sup>2</sup> Gewicht: 610 g</p>	<p>Preis in CHF</p> <p>1 St. 21.55/St. (53.88/Liter) 3 St. 19.95/St. (49.88/Liter) 10 St. 18.50/St. (46.25/Liter) 20 St. 17.80/St. (44.50/Liter)</p>	<p>Der Schultafellack "Click &amp; Write" ist ein ferromagnetischer Tafellack aus der Spray-Flasche. Nach dem Behandeln der Oberfläche kann der Tafellack wie eine gewöhnliche Schultafel mit Kreide beschrieben und wieder abgewischt werden.</p>
<p><b>M-BP-375</b> Tafelfarbe S 375 ml für eine Fläche von 3 m<sup>2</sup> schwarz oder grün nicht magnetisch! Gewicht: 530 g</p>	<p>Preis in CHF</p> <p>1 St. 11.80/St. (31.47/Liter) 3 St. 10.85/St. (28.93/Liter) 10 St. 10.00/St. (26.67/Liter) 20 St. 9.55/St. (25.47/Liter)</p>	<p>Diese Schultafel-Farbe ist ein Speziallack zur Schaffung von mit Kreide beschreibbaren Tafeloberflächen. Erhältlich in den Farben schwarz und grün.</p>

**M-BP-750**

Tafelfarbe L 750 ml  
für eine Fläche von 6  
m<sup>2</sup>

schwarz oder grün

nicht magnetisch!

Gewicht: 1 kg

Preis in CHF

ab	1 St.	19.85/St.	(26.47/Liter)
ab	3 St.	18.35/St.	(24.47/Liter)
ab	10 St.	17.00/St.	(22.67/Liter)
ab	20 St.	16.35/St.	(21.80/Liter)

Diese Schultafel-Farbe ist ein Speziallack zur Schaffung  
von mit Kreide beschreibbaren Tafeloberflächen. Erhältlich  
in den Farben schwarz und grün.

## Magnetische Memohalter: tierisch starke Notizhalter

Diese bunten magnetischen Notizhalter haften dank Neodym-Magneten stark zusammen. Nehmen Sie die Magnettiere auseinander und platzieren Sie Notizen, Fotos, Visitenkarten, Namenstäfelchen etc. in ihrer Mitte. Ein niedlicher und praktischer Eyecatcher!

<p><b>ANI-05</b> Travis magnetischer Memohalter Pinguin Gewicht: 70 g</p>	<p>Preis in CHF</p> <p>1 St. 4.90/St. 3 St. 4.35/St. 10 St. 3.85/St. 20 St. 3.65/St. 40 St. 3.40/St.</p>	<p>Diesem kleinen Pinguin aus Acrylharz können Sie den Kopf abreißen und ein Visitenkärtchen oder einen Notizzettel einklemmen.</p>
<p><b>ANI-13</b> Dog magnetischer Memohalter Hund Gewicht: 56 g</p>	<p>Preis in CHF</p> <p>1 St. 4.90/St. 3 St. 4.35/St. 10 St. 3.85/St. 20 St. 3.65/St. 40 St. 3.40/St.</p>	<p>Wer kann diesem Hundeblick widerstehen? Doggy will aber nicht Gassi gehen sondern nur auf Ihre Notizen aufpassen.</p>
<p><b>ANI-12</b> Turtle magnetischer Memohalter Schildkröte Gewicht: 56 g</p>	<p>Preis in CHF</p> <p>1 St. 4.90/St. 3 St. 4.35/St. 10 St. 3.85/St. 20 St. 3.65/St. 40 St. 3.40/St.</p>	<p>Von der Postkarte, übers Foto bis hin zum Lottoschein, dieser tierische Magnet hat ein wachsames Auge auf alles, was er memorisiert – nur bei Pflanzen klappt dies nicht so ganz.</p>
<p><b>ANI-08</b> Felix magnetischer Memohalter Katze Gewicht: 51 g</p>	<p>Preis in CHF</p> <p>1 St. 4.90/St. 3 St. 4.35/St. 10 St. 3.85/St. 20 St. 3.65/St. 40 St. 3.40/St.</p>	<p>Endlich ein Kater, der keine launische Diva ist, keine Möbel zerkratzt und auch nicht beleidigt ist, wenn man verweist, sondern schön brav Visitenkärtchen oder Notizzettel festhält.</p>
<p><b>ANI-14</b> Cow magnetischer Memohalter Kuh Gewicht: 56 g</p>	<p>Preis in CHF</p> <p>1 St. 4.90/St. 3 St. 4.35/St. 10 St. 3.85/St. 20 St. 3.65/St. 40 St. 3.40/St.</p>	<p>Von der Visitenkarte über den Notizzettel bis hin zur Postkarte - diese magnetische Kuh memorisiert alles, was man ihr einverleibt. Nur Milch gibt sie keine.</p>
<p><b>ANI-18</b> Donald magnetischer Memohalter Ente Gewicht: 56 g</p>	<p>Preis in CHF</p> <p>1 St. 4.90/St. 3 St. 4.35/St. 10 St. 3.85/St. 20 St. 3.65/St. 40 St. 3.40/St.</p>	<p>Eigentlich hab ich mich für den Job des hässlichen Entleins beworben, aber aus dem wurde leider nix - mein Jöö-Faktor sei zu gross. Jetzt bin ich arbeitslos und ärgere mich schwarz.</p>
<p><b>ANI-03</b> Rhino magnetischer Memohalter Nashorn Gewicht: 60 g</p>	<p>Preis in CHF</p> <p>1 St. 4.90/St. 3 St. 4.35/St. 10 St. 3.85/St. 20 St. 3.65/St. 40 St. 3.40/St.</p>	<p>Der friedliche Dickhäuter macht sich zu Hause und im Büro gut und sorgt dafür, dass nichts vergessen geht.</p>
<p><b>ANI-02</b> Piggy magnetischer Memohalter Schwein Gewicht: 63 g</p>	<p>Preis in CHF</p> <p>1 St. 3.90/St.</p>	<p>Schweinchen Piggy schaut trotz seiner wenig abwechslungsreichen Aufgabe als Memohalter mit dem Gleichmut und der Gelassenheit eines Zen-Meisters in die Welt. Da möchte man sich doch inspirieren lassen!</p>

<b>ANI-01</b> Jumbo magnetischer Memohalter Elefant Gewicht: 56 g	Preis in CHF 1 St. 3.90/St.	Das niedliche Elefäntchen reisst sich alles unter den Rüssel.
<b>ANI-10</b> Hippo magnetischer Memohalter Nilpferd Gewicht: 56 g	Preis in CHF 1 St. 3.90/St.	Dieses wirklich süsse kleine Memohalter-Nilpferd muss jeder Hippo-Liebhaber einfach haben, gell?
<b>ANI-09</b> Coco magnetischer Memohalter Affe Gewicht: 56 g	Preis in CHF 1 St. 3.90/St.	Coco der Affe mag lieber Notizzettel als Bananen!



## Praktische (Magnet)-Produkte für die Werkstatt

<p><b>WS-LHM-125</b> Lasthebemagnet MaxX 125 maximale Last 125 kg für Flach- und Rundmaterial Sicherheitsfaktor 3:1 Gewicht: 3.7 kg</p>	<p>Preis in CHF 1 St. 315.00/St.</p>	<p>Der Lasthebemagnet MaxX 125 verfügt über einen drehbaren Haken und kann Lasten bis zu 125 kg halten. Ausführliche Spezifikationen sowie Sicherheitshinweise finden Sie in unserem Online-Shop.</p>
<p><b>WS-LHM-250</b> Lasthebemagnet MaxX 250 maximale Last 250 kg für Flach- und Rundmaterial Sicherheitsfaktor 3:1 Gewicht: 6 kg</p>	<p>Preis in CHF 1 St. 390.00/St.</p>	<p>Der Lasthebemagnet MaxX 250 verfügt über einen fixierten Haken und kann Lasten bis zu 250 kg halten. Ausführliche Spezifikationen sowie Sicherheitshinweise finden Sie in unserem Online-Shop.</p>
<p><b>WS-LHM-300E</b> Lasthebemagnet MaxX 300E maximale Last 300 kg für Flach- und Rundmaterial Sicherheitsfaktor 3:1 Gewicht: 6 kg</p>	<p>Preis in CHF 1 St. 450.00/St.</p>	<p>Der Lasthebemagnet MaxX 300E verfügt über einen fixierten Haken und kann Lasten bis zu 300 kg halten. Ausführliche Spezifikationen sowie Sicherheitshinweise finden Sie in unserem Online-Shop.</p>
<p><b>WS-LHM-500</b> Lasthebemagnet MaxX 500 maximale Last 500 kg für Flach- und Rundmaterial Sicherheitsfaktor 3:1 Gewicht: 15 kg</p>	<p>Preis in CHF 1 St. 580.00/St.</p>	<p>Der Lasthebemagnet MaxX 500 verfügt über einen fixierten Haken und kann Lasten bis zu 500 kg halten. Ausführliche Spezifikationen sowie Sicherheitshinweise finden Sie in unserem Online-Shop.</p>
<p><b>WS-MTH-01</b> Werkzeugleiste magnetisch 35 cm Magnetleiste Werkzeughalter zum Anschrauben Gewicht: 480 g</p>	<p>Preis in CHF 1 St. 8.50/St. ab 3 St. 7.30/St. ab 10 St. 6.25/St.</p>	<p>Diese Werkzeug-Magnetleiste misst 34.5 cm und wird mit vier Schrauben befestigt.</p>
<p><b>WS-MTH-02</b> Werkzeugleiste magnetisch 51 cm Magnetleiste Werkzeughalter zum Anschrauben Gewicht: 730 g</p>	<p>Preis in CHF 1 St. 13.65/St. ab 3 St. 11.70/St. ab 10 St. 9.95/St.</p>	<p>Diese Werkzeug-Magnetleiste misst 51 cm und wird mit vier Schrauben befestigt.</p>
<p><b>WS-MTH-03</b> Werkzeugleiste magnetisch, mit Griff Magnetleiste Werkzeughalter mit magnetischer Rückseite Gewicht: 590 g</p>	<p>Preis in CHF 1 St. 15.40/St. ab 3 St. 13.30/St. ab 10 St. 11.40/St.</p>	<p>Diese Werkzeug-Magnetleiste verfügt über eine magnetische Rückseite, dank der sie an Metallschränken oder in Metallschubladen sicher befestigt werden kann. Dank ihres Griffs kann sie leicht weggezogen, transportiert und woanders neu platziert werden.</p>
<p><b>WS-MWH-02</b> Armband mit Magnet für Nägel, Schrauben, Bits etc. Gewicht: 150 g</p>	<p>Preis in CHF 1 St. 4.60/St. ab 3 St. 3.95/St. ab 10 St. 3.40/St.</p>	<p>Schrauben und Bits fest im Griff! Mit dem Wrist Master haben Sie metallische Kleinteile schnell zur Hand - im wahrsten Sinne des Wortes!</p>

<p><b>WS-ADH-01</b> UHU MAX REPAIR Klebstoff für Magnete wasserbeständig, ohne Lösungsmittel Packung 20 g Gewicht: 20 g</p>	<p>Preis in CHF 1 St. 7.95/St. (39.75/100 g)</p>	<p>Benötigen Sie für Ihre Supermagnete-Anwendung einen passenden Kleber? Diesen Klebstoff können wir Ihnen mit Überzeugung empfehlen. Geeignet für Verbindungen mit Holz, Textilien, Leder, Kork, Metall, Glas, Kunststoffe, Gummi, Keramik, Stein oder Beton.</p>
<p><b>WS-PUT-01</b> Teleskop-Magnetheber klein Pick Up Tool 125 mm - 635 mm Gewicht: 35 g Haftkraft: ca. 800 g</p>	<p>Preis in CHF 1 St. 2.35/St. ab 3 St. 2.10/St. ab 10 St. 1.85/St.</p>	<p>Ein kleiner Teleskop-Magnetheber im praktischen Kugelschreiber-Format, um Metallteile schnell und sicher aufzusammeln.</p>
<p><b>WS-PUT-02</b> Teleskop-Magnetheber gross Pick Up Tool 168 mm - 855 mm Gewicht: 90 g Haftkraft: ca. 2.5 kg</p>	<p>Preis in CHF 1 St. 4.40/St. ab 3 St. 3.90/St. ab 10 St. 3.45/St.</p>	<p>Magnetisches Teleskopwerkzeug zum einfachen Aufsammeln von Metallteilen. Dank Kugelschreiber-Clip ist es problemlos an jeder Jackentasche zu befestigen.</p>
<p><b>WS-PUT-03</b> Magnetheber biegsam mit flexiblem Schwanenhals 502 mm Gewicht: 120 g Haftkraft: ca. 1 kg</p>	<p>Preis in CHF 1 St. 4.30/St. ab 3 St. 3.90/St. ab 10 St. 3.50/St.</p>	<p>Schonen Sie Ihren Rücken und verwenden Sie den Magnetheber mit Schwanenhals, um Metallteile vom Boden oder an schwer zugänglichen Orten und schlecht einsehbaren Stellen aufzusammeln.</p>
<p><b>WS-PUT-04</b> Magnetsammler mit Lösemechanismus 100 mm Durchmesser schwarz Gewicht: 490 g</p>	<p>Preis in CHF 1 St. 9.95/St.</p>	<p>Dieser Magnet-Sammler mit Abstreifmechanismus eignet sich ideal zum Einsammeln von kleinen, metallischen Gegenständen.</p>
<p><b>WS-MNS</b> Nagelhalter magnetisch 145 mm lang, rot Gewicht: 20 g</p>	<p>Preis in CHF 1 St. 1.95/St.</p>	<p>Ein günstiges und praktisches magnetisches Werkzeug zum sicheren Einschlagen von Nägeln.</p>
<p><b>WS-FMG-L</b> Handschuh magnetisch L für Nägel, Schrauben, Bits etc. Grösse L Gewicht: 110 g</p>	<p>Preis in CHF 1 St. 19.95/St.</p>	<p>Der magnetische Handschuh von MagnoGrip ermöglicht es Ihnen, ganz einfach während der Arbeit Nägel, Schrauben, Muttern oder Bohr- &amp; Schraubenaufsätze auf der Rückseite Ihrer Hand zu sichern. Grösse L.</p>
<p><b>WS-FMG-M</b> Handschuh magnetisch M für Nägel, Schrauben, Bits etc. Grösse M Gewicht: 110 g</p>	<p>Preis in CHF 1 St. 19.95/St.</p>	<p>Der magnetische Handschuh von MagnoGrip ermöglicht es Ihnen, ganz einfach während der Arbeit Nägel, Schrauben, Muttern oder Bohr- &amp; Schraubenaufsätze auf der Rückseite Ihrer Hand zu sichern. Grösse M.</p>
<p><b>WS-MDH-01</b> Halfter magnetisch für Bohrer und Zubehör Gewicht: 230 g</p>	<p>Preis in CHF 1 St. 17.95/St.</p>	<p>Das magnetische Halfter für Bohrer von MagnoGrip bietet Ihnen bei der Arbeit jederzeit schnellen Zugang zu Ihrem Akkubohrer.</p>

<p><b>WS-MNP-01</b> Werkzeugtasche magnetisch klein für Nägel, Schrauben, Bits etc. mit 3 Taschen Gewicht: 230 g</p>	<p>Preis in CHF 1 St. 11.95/St.</p>	<p>Die magnetische Tasche für Nägel von MagnoGrip bietet Ihnen während der Arbeit jederzeit schnellen Zugang zu metallischen Kleinteilen oder Werkzeugen.</p>
<p><b>WS-MTP-01</b> Werkzeugtasche magnetisch gross mit 10 Taschen &amp; Gürtel Gewicht: 670 g</p>	<p>Preis in CHF 1 St. 24.95/St.</p>	<p>Die grosse magnetische Tasche mit Gürtel bietet Ihnen während der Arbeit jederzeit schnellen Zugang zu metallischen Kleinteilen oder Werkzeugen.</p>
<p><b>WS-MTR-01</b> Magnetschale klein für Nägel, Schrauben, Bits etc. 108 x 22 mm Gewicht: 190 g</p>	<p>Preis in CHF 1 St. 2.20/St. ab 3 St. 2.00/St. ab 10 St. 1.80/St.</p>	<p>Die Suche nach Büroklammern und Schrauben hat endlich ein Ende! Metallische Kleinteile werden sicher und stylisch in der kleinen Magnetschale aus Chromstahl aufbewahrt.</p>
<p><b>WS-MTR-02</b> Magnetschale gross für Nägel, Schrauben, Bits etc. 148 x 25 mm Gewicht: 350 g</p>	<p>Preis in CHF 1 St. 2.75/St. ab 3 St. 2.50/St. ab 10 St. 2.35/St.</p>	<p>Die Suche nach Büroklammern und Schrauben hat endlich ein Ende! Metallische Kleinteile werden sicher und stylisch in der kleinen Magnetschale aus Chromstahl aufbewahrt.</p>
<p><b>WS-MTR-03</b> Magnetschale rechteckig für Nägel, Schrauben, Bits etc. 237 x 136 x 28 mm Gewicht: 500 g</p>	<p>Preis in CHF 1 St. 4.25/St. ab 3 St. 3.95/St. ab 10 St. 3.65/St.</p>	<p>Die Suche nach Büroklammern und Schrauben hat endlich ein Ende! Metallische Kleinteile werden sicher und stylisch in der rechteckigen Magnetschale aus Chromstahl aufbewahrt.</p>
<p><b>WS-MTR-04</b> Magnetschale faltbar aus Gummi für Nägel, Schrauben, Bits etc. Gewicht: 200 g</p>	<p>Preis in CHF 1 St. 2.70/St. ab 3 St. 2.50/St. ab 10 St. 2.30/St.</p>	<p>Diese Magnetschale aus weichem Gummi kann flach zusammengefoldet und transportiert oder bei Nichtgebrauch platzsparend verstaut werden. Durchmesser 135 mm.</p>
<p><b>WS-WLD-01</b> Schweisshilfe klein magnetisch mit Ein-/Aus-Schalter Seitenlänge ca. 9.5 cm Gewicht: 640 g</p>	<p>Preis in CHF 1 St. 17.20/St. ab 3 St. 15.90/St. ab 10 St. 14.75/St.</p>	<p>Die kleine Schweisshilfe ist für Bleche, Platten, Rohre, Winkel und Rundmaterial geeignet.</p>
<p><b>WS-WLD-02</b> Schweisshilfe gross magnetisch mit Ein-/Aus-Schalter Seitenlänge ca. 12 cm Gewicht: 1.3 kg</p>	<p>Preis in CHF 1 St. 25.70/St. ab 3 St. 23.85/St. ab 10 St. 22.15/St.</p>	<p>Die grosse Schweisshilfe ist für Bleche, Platten, Rohre, Winkel und Rundmaterial geeignet.</p>
<p><b>WS-WSF-01</b> Klembrett Aluminium magnetisch mit Bügelklemme Format A4 Gewicht: 290 g</p>	<p>Preis in CHF 1 St. 18.95/St.</p>	<p>Dieses magnetische Klembrett aus Aluminium lässt sich dank des starken Magnetbandes an der Rückseite an allen eisenhaltigen Untergründen befestigen. Es eignet sich perfekt zum Einsatz im Fertigungsbereich, z. B. zum Anbringen von Wartungsplänen an Maschinen.</p>

<p><b>WS-WSF-02</b> Klemmbrett schwarz magnetisch mit Folienüberzug Format A4 Gewicht: 140 g</p>	<p>Preis in CHF 1 St. 4.25/St.</p>	<p>Dieses schwarze Klemmbrett (mit Folie überzogen) lässt sich dank den beiden eingearbeiteten Neodym-Magneten auf der Rückseite an allen eisenhaltigen Untergründen befestigen. Es eignet sich perfekt zum Einsatz im Fertigungsbereich, z. B. zum Anbringen von Wartungsplänen an Maschinen.</p>
<p><b>WS-WSF-03</b> Klemmbrett schwarz mit Folienüberzug und Klarsichtfach Format A4 nicht magnetisch! Gewicht: 140 g</p>	<p>Preis in CHF 1 St. 3.65/St.</p>	<p>Praktisches Klemmbrett mit schwarzem Folienüberzug und Klarsichtfach auf der Rückseite. Dank der Aufhängeöse kann es bei Bedarf an einer Wand angebracht werden.</p>
<p><b>M-32</b> Kautschuk-Band erhöht die Haftkraft in Scherrichtung selbstklebend 10 x 5 cm Gewicht: 1.5 g</p>	<p>Preis in CHF 1 St. 2.65/St. ab 3 St. 2.40/St. ab 10 St. 2.10/St. ab 20 St. 2.00/St. ab 40 St. 1.90/St.</p>	<p>Mit diesem Band können Sie das Abrutschen eines Magneten verhindern. Das Band aus Silikon-Kautschuk erhöht die Haftreibung zwischen Magnet und Oberfläche und wirkt so der verminderten Haftkraft in Scherrichtung entgegen.</p>
<p><b>WS-BIT-01</b> Bitpass magnetischer Bit-Halter für Handgelenk oder Akkuschauber inklusive 6 Bits Gewicht: 32 g</p>	<p>Preis in CHF 1 St. 19.95/St.</p>	<p>Bitpass ist ein magnetischer Bithalter für den schnellen Austausch von Bits (Schraubereinsätzen). Im Lieferumfang sind 6 Bits enthalten (1x TX 15, 1x TX 20, 1x TX 25, 1x TX 30, 1x PZ 2, 1x PH 2).</p>
<p><b>WS-MST-01</b> Magnet-Trenner Handwerkzeug zum Trennen von Magneten Gewicht: 190 g</p>	<p>Preis in CHF 1 St. 89.90/St.</p>	<p>Werkstoff: Aluminium Made in: Schweiz</p>
<p><b>MCS-1208</b> Koffer mini 208 x 144 x 92 mm nicht magnetisch! Gewicht: 850 g</p>	<p>Preis in CHF 1 St. 27.90/St.</p>	<p>In diesem Kunststoffkoffer können Sie z.B. Ihre Magnete, aber auch Werkzeug oder andere Gegenstände aufbewahren. Der Inhalt des Koffers ist gegen Staub und Wasser geschützt. Die im Lieferumfang enthaltene Schaumstoffeinlage können Sie entsprechend des zu transportierenden Inhalts selbst mit Aussparungen versehen.</p>
<p><b>MCS-1233</b> Koffer mini tief 270 x 246 x 174 mm nicht magnetisch! Gewicht: 1.4 kg</p>	<p>Preis in CHF 1 St. 31.50/St.</p>	<p>In diesem Kunststoffkoffer können Sie z.B. Ihre Magnete, aber auch Werkzeug oder andere Gegenstände aufbewahren. Der Inhalt des Koffers ist gegen Staub und Wasser geschützt. Die im Lieferumfang enthaltene Schaumstoffeinlage können Sie entsprechend des zu transportierenden Inhalts selbst mit Aussparungen versehen.</p>
<p><b>MCS-1300</b> Koffer midi 339 x 295 x 152 mm nicht magnetisch! Gewicht: 1.8 kg</p>	<p>Preis in CHF 1 St. 54.80/St.</p>	<p>In diesem Kunststoffkoffer können Sie z.B. Ihre Magnete, aber auch Werkzeug oder andere Gegenstände aufbewahren. Der Inhalt des Koffers ist gegen Staub und Wasser geschützt. Die im Lieferumfang enthaltene Schaumstoffeinlage können Sie entsprechend des zu transportierenden Inhalts selbst mit Aussparungen versehen.</p>

## Whiteboard & Whiteboard-Folie – praktische, abwischbare Schreib- und

<b>FS-100500MWBM</b> Whiteboardfolie ferromagnetisch idealer Haftgrund für Magnete Rolle à 1 x 5 m Gewicht: 8.2 kg	Preis in CHF 1 St. 116.75/St.	Mit dieser glänzenden Whiteboard-Folie (einer weissen Eisenfolie) können Sie im Handumdrehen ein einfaches magnetisches Whiteboard erstellen. Dazu einfach die Folie auf die gewünschte Grösse zuschneiden und an einer glatten Fläche befestigen (Vorsicht: Die Folie ist nicht selbstklebend).
<b>MWB-4560</b> Whiteboard 45 x 60 cm magnethaftend zum Beschriften mit Tafelmarkern Gewicht: 1.3 kg	Preis in CHF 1 St. 34.90/St.	Der Klassiker für Skizzierung und Planung – auch in der heutigen digitalisierten Welt darf in keinem Besprechungszimmer ein Whiteboard fehlen.
<b>MWB-3045</b> Whiteboard 30 x 45 cm magnethaftend zum Beschriften mit Tafelmarkern Gewicht: 770 g	Preis in CHF 1 St. 29.90/St.	Der Klassiker für Skizzierung und Planung – auch in der heutigen digitalisierten Welt darf in keinem Besprechungszimmer ein Whiteboard fehlen.
<b>KMWB-2435</b> Kinder-Whiteboard 24 x 35 cm zum Malen, Spielen, Schreiben & Lernen magnetisch Gewicht: 210 g	Preis in CHF 1 St. 5.85/St.	Zum Malen, Spielen, Schreiben und Lernen in der Schule oder daheim - Für Kinder ab 3 Jahren. Einseitig beschreibbar.
<b>KMWB-2840</b> Kinder-Whiteboard 28 x 40 cm zum Malen, Spielen, Schreiben & Lernen beidseitig verwendbar magnetisch Gewicht: 370 g	Preis in CHF 1 St. 11.80/St.	Zum Malen, Spielen, Schreiben und Lernen in der Schule oder daheim - Für Kinder ab 3 Jahren. Beidseitig beschreibbar.
<b>SALE-118</b> Mini-Whiteboard Pink 216 x 280 mm inkl. Marker und zwei Magnete Gewicht: 200 g/Set	Preis in CHF 1 Set 9.95/Set	Handliches Whiteboard in kräftigem Pink, leicht abwischbar. Inklusive Stift, zwei Magneten sowie Klebe-/Magnetpads zur Befestigung.
<b>FS-100500MWBG-STIC</b> Whiteboardfolie selbstklebend ferromagnetisch idealer Haftgrund für Magnete Rolle à 1 x 5 m Gewicht: 8.2 kg	Preis in CHF 1 St. 127.90/St.	Mit dieser selbstklebenden Whiteboard-Folie können Sie im Handumdrehen ein einfaches magnetisches Whiteboard erstellen. Einfach auf die gewünschte Grösse zuschneiden, die Schutzfolie abziehen und die Folie an einer glatten Fläche anbringen.
<b>PB-9060</b> Planungstafel 90 x 60 cm magnethaftend zum Beschriften mit Tafelmarkern in verschiedenen Aufteilungen Gewicht: 4.3 kg	Preis in CHF 1 St. 99.95/St.	Diese Planungstafel ermöglicht eine flexible und schnelle Organisation - geeignet für Projektmanagement, Personal- und Maschineneinsatz, aktuelle Aktivitäten etc.

<b>DC-2A4</b> Schaukasten 2 x A4 für 2 Blatt A4 extra flache Ausführung mit Schloss Gewicht: 1.6 kg	Preis in CHF 1 St. 54.60/St.	Dieser Schaukasten ist ideal zum professionellen Anbringen von Informationen in Mietshäusern, Schulen, Firmen etc. Im Sichtfenster hat es Platz für 2 Blatt A4 nebeneinander. Dank der besonders flachen Bauweise ragt der Kasten nicht in den Raum.
<b>DC-4A4</b> Schaukasten 4 x A4 für 4 Blatt A4 extra flache Ausführung mit Schloss Gewicht: 2.4 kg	Preis in CHF 1 St. 101.30/St.	Dieser Schaukasten ist ideal zum professionellen Anbringen von Informationen in Mietshäusern, Schulen, Firmen etc. Im Sichtfenster hat es Platz für 4 Blatt A4 nebeneinander. Dank der besonders flachen Bauweise ragt der Kasten nicht in den Raum.
<b>DC-6A4</b> Schaukasten 6 x A4 für 6 Blatt A4 extra flache Ausführung mit Schloss Gewicht: 3.7 kg	Preis in CHF 1 St. 130.90/St.	Dieser Schaukasten ist ideal zum professionellen Anbringen von Informationen in Mietshäusern, Schulen, Firmen etc. Im Sichtfenster hat es Platz für 6 Blatt A4 nebeneinander. Dank der besonders flachen Bauweise ragt der Kasten nicht in den Raum.

## Whiteboard-Zubehör: Praktisches Equipment für Büro und Schule

Alles für die Arbeit am Whiteboard: Whiteboard-Stifte zum Beschriften und Zeichnen, magnetische Tafelwischer & Stifthalter sowie bunte und weisse Kreide. Die Whiteboard-Marker und Kreidestifte können auch für Glas-Magnettafeln verwendet werden.

<p><b>BA-021</b> Kreidemarker für Glasmagnettafeln und Whiteboards in verschiedenen Farben 4er-Set Gewicht: 100 g/Set</p>	<p>Preis in CHF 1 Set 14.95/Set</p>	<p>Die Kreidemarker der Marke uni im 4er-Set eignen sich ideal für das Beschriften von glatten Oberflächen wie Tafeln, Fenstern / Glas, Plastik und Metall.</p>
<p><b>MP-A4</b> Magnettasche A4 für Büro und Werkstatt Format A4 Gewicht: 250 g</p>	<p>Preis in CHF 1 St. 4.70/St. ab 3 St. 4.20/St. ab 10 St. 3.75/St. ab 20 St. 3.50/St. ab 40 St. 3.35/St.</p>	<p>Durchsichtige, weiche Magnettasche im A4 Format, die auf einer starken Magnetfolie angebracht ist. Der ideale Ordnungshelfer für Büro, Werkstatt, Lager oder Küche.</p>
<p><b>MP-A5</b> Magnettasche A5 für Büro und Werkstatt Format A5 Gewicht: 85 g</p>	<p>Preis in CHF 1 St. 3.50/St. ab 3 St. 3.10/St. ab 10 St. 2.75/St. ab 20 St. 2.60/St. ab 40 St. 2.45/St.</p>	<p>Durchsichtige, weiche Magnettasche im A5 Format, die auf einer starken Magnetfolie angebracht ist. Der ideale Ordnungshelfer für Büro, Werkstatt, Lager oder Küche.</p>
<p><b>BA-017</b> Whiteboard-Reiniger Spray in Kunststoff- Pumpflasche 250 ml Gewicht: 280 g</p>	<p>Preis in CHF 1 St. 9.95/St. (3.98/100 ml)</p>	<p>Whiteboard-Reiniger, 250 ml Sprayflasche. Für die gründliche Reinigung von Whiteboards, Glas-Magnettafeln oder anderen beschreibbaren Oberflächen.</p>
<p><b>BA-016</b> Magnetsymbole Smiley für Whiteboards &amp; Planungstafeln 6 Smileys pro A5-Bogen 3-teiliges Set: grün, gelb, rot Gewicht: 370 g/Set</p>	<p>Preis in CHF 1 Set 7.70/Set ab 3 Sets 6.60/Set ab 10 Sets 5.65/Set ab 20 Sets 5.20/Set ab 40 Sets 4.80/Set</p>	<p>Grosse magnetische Smiley-Symbole in drei Farben und Gefühlslagen. Gefertigt aus bunter Magnetfolie dienen Sie als Blickfang oder zum Hervorheben von Stimmungen und Gefühlen.</p>
<p><b>BA-014AR</b> Magnetsymbole Pfeil gross für Whiteboards &amp; Planungstafeln 8 Symbole pro A4-Bogen in verschiedenen Farben Gewicht: 240 g/Set</p>	<p>Preis in CHF 1 Set 3.90/Set ab 3 Sets 3.40/Set ab 10 Sets 2.95/Set ab 20 Sets 2.70/Set ab 40 Sets 2.50/Set</p>	<p>Grosse magnetische Pfeil-Symbole in unterschiedlichen Farben dienen als Blickfang oder zum Hervorheben von Inhalten auf Whiteboards und anderen magnetischen Oberflächen.</p>
<p><b>BA-014CI</b> Magnetsymbole Kreis gross für Whiteboards &amp; Planungstafeln 12 Symbole pro A4-Bogen in verschiedenen Farben Gewicht: 240 g/Set</p>	<p>Preis in CHF 1 Set 3.90/Set ab 3 Sets 3.40/Set ab 10 Sets 2.95/Set ab 20 Sets 2.70/Set ab 40 Sets 2.50/Set</p>	<p>Grosse magnetische Kreis-Symbole in unterschiedlichen Farben dienen als Blickfang oder zum Hervorheben von Inhalten auf Whiteboards und anderen magnetischen Oberflächen.</p>
<p><b>BA-014BO</b> Magnetsymbole Sprechblase oval für Whiteboards &amp; Planungstafeln 10 Symbole pro A4-Bogen in verschiedenen Farben Gewicht: 240 g/Set</p>	<p>Preis in CHF 1 Set 3.90/Set ab 3 Sets 3.40/Set ab 10 Sets 2.95/Set ab 20 Sets 2.70/Set ab 40 Sets 2.50/Set</p>	<p>Magnetische ovale Sprechblasen-Symbole aus bunter Magnetfolie dienen als Blickfang oder zum Hervorheben von Inhalten auf Whiteboards und anderen magnetischen Oberflächen.</p>

<p><b>BA-014BR</b> Magnetsymbole Sprechblase rechteckig für Whiteboards &amp; Planungstafeln 10 Symbole pro A4-Bogen in verschiedenen Farben Gewicht: 240 g/Set</p>	<p>Preis in CHF 1 Set 3.90/Set ab 3 Sets 3.40/Set ab 10 Sets 2.95/Set ab 20 Sets 2.70/Set ab 40 Sets 2.50/Set</p>	<p>Magnetische rechteckige Sprechblasen-Symbole aus bunter Magnetfolie dienen als Blickfang oder zum Hervorheben von Inhalten auf Whiteboards und anderen magnetischen Oberflächen.</p>
<p><b>BA-014CL</b> Magnetsymbole Wolke für Whiteboards &amp; Planungstafeln 10 Symbole pro A4-Bogen in verschiedenen Farben Gewicht: 240 g/Set</p>	<p>Preis in CHF 1 Set 3.90/Set ab 3 Sets 3.40/Set ab 10 Sets 2.95/Set ab 20 Sets 2.70/Set ab 40 Sets 2.50/Set</p>	<p>Grosse magnetische Wolken-Symbole aus bunter Magnetfolie dienen als Blickfang oder zum Hervorheben von Inhalten auf Whiteboards und anderen magnetischen Oberflächen.</p>
<p><b>BA-014TR</b> Magnetsymbole Dreieck gross für Whiteboards &amp; Planungstafeln 25 Symbole pro A4-Bogen in verschiedenen Farben Gewicht: 240 g/Set</p>	<p>Preis in CHF 1 Set 3.90/Set ab 3 Sets 3.40/Set ab 10 Sets 2.95/Set ab 20 Sets 2.70/Set ab 40 Sets 2.50/Set</p>	<p>Grosse magnetische Dreieck-Symbole aus bunter Magnetfolie dienen als Blickfang oder zum Hervorheben von Inhalten auf Whiteboards und anderen magnetischen Oberflächen.</p>
<p><b>BA-014RE</b> Magnetsymbole Rechteck gross für Whiteboards &amp; Planungstafeln 10 Symbole pro A4-Bogen in verschiedenen Farben Gewicht: 240 g/Set</p>	<p>Preis in CHF 1 Set 3.90/Set ab 3 Sets 3.40/Set ab 10 Sets 2.95/Set ab 20 Sets 2.70/Set ab 40 Sets 2.50/Set</p>	<p>Grosse magnetische Rechteck-Symbole aus bunter Magnetfolie dienen als Blickfang oder zum Hervorheben von Inhalten auf Whiteboards und anderen magnetischen Oberflächen.</p>
<p><b>BA-012A</b> Magnetsymbole Pfeil klein für Whiteboards &amp; Planungstafeln 30 Symbole pro Bogen in verschiedenen Farben Gewicht: 47 g</p>	<p>Preis in CHF 1 St. 5.95/St.</p>	<p>Bunte kleine magnetische Pfeil-Symbole dienen als Blickfang oder zur Codierung von Inhalten auf Whiteboards und anderen magnetischen Oberflächen.</p>
<p><b>BA-012R</b> Magnetsymbole Rechteck klein für Whiteboards &amp; Planungstafeln 56 Symbole pro Bogen in verschiedenen Farben Gewicht: 47 g</p>	<p>Preis in CHF 1 St. 5.95/St.</p>	<p>Bunte kleine magnetische Rechteck-Symbole dienen als Blickfang oder zur Codierung von Inhalten auf Whiteboards und anderen magnetischen Oberflächen.</p>
<p><b>BA-012S</b> Magnetsymbole Quadrat klein für Whiteboards &amp; Planungstafeln 112 Symbole pro Bogen in verschiedenen Farben Gewicht: 47 g</p>	<p>Preis in CHF 1 St. 5.95/St.</p>	<p>Bunte magnetische Quadrate dienen als Blickfang oder zur Codierung von Inhalten auf Whiteboards und anderen magnetischen Oberflächen.</p>
<p><b>BA-012T</b> Magnetsymbole Dreieck klein für Whiteboards &amp; Planungstafeln 180 Symbole pro Bogen in verschiedenen Farben Gewicht: 47 g</p>	<p>Preis in CHF 1 St. 5.95/St.</p>	<p>Bunte kleine magnetische Dreiecke dienen als Blickfang oder zur Codierung von Inhalten auf Whiteboards und anderen magnetischen Oberflächen.</p>
<p><b>BA-012C</b> Magnetsymbole Kreis klein für Whiteboards &amp; Planungstafeln 50 Symbole pro Bogen in verschiedenen Farben Gewicht: 47 g</p>	<p>Preis in CHF 1 St. 5.95/St.</p>	<p>Bunte kleine magnetische Kreis-Symbole dienen als Blickfang oder zur Codierung von Inhalten auf Whiteboards und anderen magnetischen Oberflächen.</p>



<b>BA-007</b> Tafelkreide weiss zur Beschriftung von Wandtafeln 12er-Set Gewicht: 11 g/Set	Preis in CHF 1 Set 4.95/Set	Weisse Tafelkreide von Pelikan, 12 Stück pro Packung. Die Kreide ist staubfrei und zeichnet sich durch eine gute Farbabgabe aus.
<b>BA-008</b> Tafelkreide-Set bunt zur Beschriftung von Wandtafeln 12er-Set Gewicht: 13 g/Set	Preis in CHF 1 Set 9.95/Set	Tafelkreide Set von Pelikan, staubfrei, in 12 wunderbar bunten Farben. Die intensive Kreidefarbe lässt Zeichnungen und Geschriebenes auf Wandtafeln erstrahlen.
<b>BA-009</b> Whiteboard-Stiftehalter magnetisch für 4 Stifte Stifte nicht im Lieferumfang enthalten Gewicht: 100 g	Preis in CHF 1 St. 10.60/St.	Diskreter magnetischer Stiftehalter zur optimalen Aufbewahrung von 4 Whiteboard- oder Flipchartmarkern direkt am Whiteboard. Lieferung ohne Stifte.
<b>BA-019</b> Whiteboard-Marker schwarz mit magnetisch haftendem Wischer Gewicht: 39 g	Preis in CHF 1 St. 4.95/St.	Schwarzer Whiteboard-Marker S von MAUL mit magnetischem Tafelwischer (50 mm Durchmesser), welcher gleichzeitig als Stiftehalter dient. Geeignet für Whiteboards, Glas und andere glatte und beschreibbare Oberflächen.
<b>BA-010A</b> Whiteboard-Löscher magnetisch hohe Aufnahmefähigkeit Vlies austauschbar Gewicht: 88 g	Preis in CHF 1 St. 7.40/St.	Ein moderner und ergonomischer Tafelwischer mit dickem Spezialvlies. Das Vlies ist sparsam im Verbrauch und verfügt über eine hohe Aufnahmefähigkeit. Wenn es dennoch verbraucht ist, führen wir auch das passende Ersatzvlies im Sortiment.
<b>BA-018</b> Whiteboard-Marker 4er-Set farbig assortiert Gewicht: 71 g/Set	Preis in CHF 1 Set 10.90/Set	Whiteboard-Marker im 4er-Set. Geeignet für Whiteboards, Glas und andere glatte und beschreibbare Oberflächen. Sie erhalten folgende Farben: schwarz, blau, rot, grün
<b>BA-010B</b> Ersatz-Vlies für Whiteboard-Löscher 10er-Set Gewicht: 20 g/Set	Preis in CHF 1 Set 4.75/Set	Dickes Spezialvlies für den magnetischen Tafelwischer BA-010A. Das Vlies ist sparsam im Verbrauch und verfügt über eine hohe Aufnahmefähigkeit. Hergestellt in Deutschland.

## Magnethaken & Magnetklammern

Bunte und originelle Magnethaken und Magnetklammern eignen sich perfekt für den Einsatz im Büro, in der Küche oder im Bad. Sie befestigen leichte Gegenstände wie Handtücher, Küchenutensilien, Scheren, Schlüsselringe etc. dekorativ und doch sicher am Kühlschrank oder der Magnettafel. Dank ihrer attraktiven Verpackung sind sie auch ein praktisches und günstiges Geschenk.

<b>M-90</b> Magnethaken mit drehbarem Doppelhaken plastifiziert extra stark Haftkraft ca. 18 kg Gewicht: 81 g Haftkraft: ca. 18 kg	Preis in CHF 1 St. 9.90/St.	Ein nicht ganz alltäglichen Magnethaken: Statt einem verfügt er gleich über zwei Haken unterschiedlicher Länge, die beliebig gedreht werden können.
<b>M-96</b> Magnethaken mit drehbarem Haken plastifiziert extra stark Haftkraft ca. 10 kg Gewicht: 86 g Haftkraft: ca. 10 kg	Preis in CHF 1 St. 13.45/St.	Robuster Magnethaken aus schwarzem Kunststoff mit einem drehbarem Haken. Starke Haftkraft und verbesserter Halt dank gummierter Rückseite.
<b>LIV-101</b> Magnethaken schwarz mit Anti-Rutsch-Beschichtung 2er-Set Gewicht: 200 g/Set	Preis in CHF 1 Set 14.95/Set	2 schlichte schwarze Magnethaken für den Einsatz auf vielen magnethaftenden Oberflächen. Mit Antirutsch-Oberfläche aus Silikon.
<b>LIV-137</b> Magnethaken weiss mit Anti-Rutsch-Beschichtung 2er-Set Gewicht: 200 g/Set	Preis in CHF 1 Set 14.95/Set	2 schlichte weisse Magnethaken für den Einsatz auf vielen magnethaftenden Oberflächen. Mit Antirutsch-Oberfläche aus Silikon.
<b>LIV-102</b> Magnethaken Edelstahl mit Anti-Rutsch-Beschichtung 2er-Set Gewicht: 78 g/Set Haftkraft: ca. 1 kg	Preis in CHF 1 Set 9.95/Set	Breite: 40 mm Höhe: 26 mm Farbe: Stahlgrau Anzahl pro Set: 2 Stück Werkstoff: Edelstahl (rostfrei) Marke: Trendform
<b>M-86</b> Briefklemmer magnetisch Silber, aus Metall 3er-Set Gewicht: 200 g/Set Haftkraft: ca. 4.5 kg	Preis in CHF 1 Set 21.30/Set	Praktische Magnet-Aktenklammern mit vielen positiven Eigenschaften: Clever, grifffreundlich, robust, leistungsstark und vielseitig einsetzbar. Ideal zum Aufbewahren oder Präsentieren von Briefen, Dokumenten, Akten, Anweisungen und Notizen.
<b>LIV-99</b> Kolor Klip bunte Wäscheklammer-Magnete 6er-Set Gewicht: 27 g/Set Haftkraft: ca. 400 g	Preis in CHF 1 Set 10.95/Set	Farbenfrohe Mini-Holzklammern mit starkem Neodym-Magnet auf der Rückseite.
<b>LIV-100</b> Magnetklammern klein schwarz 4er-Set Gewicht: 60 g/Set	Preis in CHF 1 Set 9.95/Set	Kleine, diskrete schwarze Metallklammern mit einem starken Magneten auf der Rückseite.

<b>LIV-113</b> Magnetklammern transparent aus Kunststoff 4er-Set Gewicht: 42 g/Set	Preis in CHF 1 Set 9.95/Set	Kleine, diskrete Klammer aus transparentem Kunststoff mit einem starken Magneten auf der Rückseite.
<b>LIV-112</b> Magnetklammern XXL mit sehr hoher Haftkraft 2er-Set Gewicht: 120 g/Set	Preis in CHF 1 Set 14.95/Set	Extra grosse und starke Magnetclips im 2er-Set mit starkem Neodym-Magneten und Anti-Rutsch-Beschichtung.
<b>LIV-79</b> Magnetklammern gross mit sehr hoher Haftkraft 2er-Set Gewicht: 70 g/Set	Preis in CHF 1 Set 11.95/Set	An den Clips können Sie beispielsweise Kalender, Kochrezepte oder Zeitschriften befestigen und habe diese jederzeit griffbereit. Dank der Anti-Rutsch-Beschichtung haften diese Klammern besonders gut, auch wenn schwerere Gegenstände damit befestigt werden.
<b>LIV-17</b> Magnetklammern klein verchromt 4er-Set Gewicht: 33 g/Set Haftkraft: ca. 300 g	Preis in CHF 1 Set 10.95/Set	Der verchromte Hingucker fürs Büro - oder die Waschküche;-). Klemmt mehrere Notizen, einzelne Fotos oder sogar kleine Broschüren an einer Magnetwand fest. Verchromte Oberfläche, 4er Set. Grösse je Clip: 2,5 cm x 1 cm.
<b>LIV-61</b> Magnethaken Solid edle magnetische Haken 4er-Set Gewicht: 79 g/Set Haftkraft: ca. 2.6 kg	Preis in CHF 1 Set 14.95/Set	Edle diskrete Magnethaken für den Einsatz auf jeder beliebigen magnetischen Oberfläche: Whiteboard, Magnettafel, Stahlschrank etc. Dank der Antirutsch-Oberfläche aus Silikon können die Haken stark belastet werden, ohne abzurutschen.
<b>LIV-60</b> Magnethaken Tiere magnetische Haken in Tierform 3er-Set Gewicht: 38 g/Set Haftkraft: ca. 1.7 kg	Preis in CHF 1 Set 11.95/Set	Tierisch stark, diese Magnethaken! Holen Sie sich mit den Haken in Form einer Maus, einer Katze und eines Hundes praktische Helferlein nach Hause.
<b>LIV-70</b> Magnethaken Azulejos magnetische Haken mit Fliesenmuster 2er-Set Gewicht: 140 g/Set Haftkraft: ca. 5.5 kg	Preis in CHF 1 Set 16.95/Set	Das Muster dieser starken Magnethaken wurde portugiesischen Fliesen nachempfunden. Die Haken verschönern jede metallische Oberfläche und können es locker mit mehreren Handtüchern oder auch einer Jacke aufnehmen.
<b>LIV-71</b> Magnethaken Retro starke magnetische Haken 2er-Set Gewicht: 140 g/Set Haftkraft: ca. 5.5 kg	Preis in CHF 1 Set 16.95/Set	Zwei starke Hakenmagnete im angesagten Retro-Style! Auf eine metallische Oberfläche angebracht, können Sie beispielsweise Handtücher oder Küchengeräte daran aufhängen.
<b>LIV-122</b> Bunte Magnetklammern aus Ferrit 6er-Set Gewicht: 280 g/Set	Preis in CHF 1 Set 9.95/Set	Farbenfrohe Magnet-Clips für den Einsatz in Haushalt, Büro, Lager, Schule oder Werkstatt. 6er Set bestehend aus Magnetklammern in unterschiedlichen Farben.

## Wohndesign & (magnetische) Wohnaccessoires

Hier finden Sie dekorative Artikel, mit denen Sie Ihr Eigenheim ganz einfach verschönern oder Ihren Büro-Alltag aufpeppen können: Bunte magnetische Notizblöcke, Stifte, Flaschenöffner, Handtuchhalter etc. Manche dieser Artikel sind nicht magnetisch - dies erwähnen wir stets in der Beschreibung.

<b>M-BOOK</b> Buchstützen magnetisch aus Metall 2er-Set in verschiedenen Farben Gewicht: 510 g/Set	Preis in CHF 1 Set 11.30/Set	Dank starker Magnetfläche an der Unterseite haften die Buchstützen sicher auf dem Stahlregal und verleihen damit besondere Stabilität. Erhältlich in drei Farben.
<b>M-84</b> Buchstützen mit Tiermotiv pulverbeschichteter Stahl 2er-Set nicht magnetisch! Gewicht: 720 g/Set	Preis in CHF 1 Set 19.95/Set	Nicht nur für Bücherwürmer und Leseratten: Total niedliche Buchstützen, die in keinem Bücherregal fehlen dürfen.
<b>M-PEN</b> Magnet-Kugelschreiber "Bobino Magnet Pen" hält an jeder Metalloberfläche Gewicht: 21 g	Preis in CHF 1 St. 8.95/St.	Mit diesen farbenfrohen Magnet-Kugelschreibern lassen sich Notizen, Listen und sogar mehrere A4-Seiten direkt am Kühlschrank, Magnetwand, Whiteboard, Tischbein etc. befestigen.
<b>SALE-114</b> Metallhaken selbstklebend quadratisch, weiss 4er-Set keine Magnete! Gewicht: 52 g/Set	Preis in CHF 1 Set 3.90/Set	Elegante Metall-Haken mit starkem 3M-Kleber auf der Rückseite, der sicher auf glatten Oberflächen haftet. Sie erhalten vier quadratische weisse Haken.
<b>SALE-115</b> Metallhaken selbstklebend rund, blau 4er-Set keine Magnete! Gewicht: 52 g/Set	Preis in CHF 1 Set 3.90/Set	Elegante Metall-Haken mit starkem 3M-Kleber auf der Rückseite, der sicher auf glatten Oberflächen haftet. Sie erhalten vier runde blaue Haken.
<b>M-67</b> Topfuntersetzer Marienkäfer magnetisch, aus Silikon Gewicht: 160 g	Preis in CHF 1 St. 11.90/St.	Der Topfuntersetzer aus Silikon bleibt dank seiner magnetischen Oberfläche am Topf haften, genauso aber auch an jeder anderen ferromagnetischen Oberfläche. Wenn er also nicht im Einsatz ist, kann man ihn einfach dekorativ an den Kühlschrank pappen.
<b>M-53</b> Tower of Power dekorativer Hämatit 6-teilig Gewicht: 310 g/Set	Preis in CHF 1 Set 24.90/Set	Das Würfelset aus Hämatit ist ein echtes Schmuckstück für jeden Schreibtisch. Dabei überzeugt es durch schlichte Ästhetik und Variantenreichtum. Aber auch praktische Zwecke erfüllt der Tower of Power und macht sich als Briefbeschwerer oder origineller Notizhalter nützlich.
<b>M-61</b> Saugnapfhaken 3er-Set Tragkraft ca. 7 kg nicht magnetisch! Gewicht: 72 g/Set	Preis in CHF 1 Set 8.90/Set	Mit diesen starken Saugnapfhaken fallen Ihnen nie wieder die Handtücher auf den Boden. Jeder Haken hält bis zu 7 kg und haftet am besten auf sauberen und glatten Oberflächen, wie z.B. Glas oder Fliesen. Sie erhalten ein 3er-Set.

<b>M-62</b> Universal-Leine mit Klammern elastisch, 1.4 m ungedehnt mit 10 Metallklammern nicht magnetisch! Gewicht: 190 g	Preis in CHF 1 St. 9.90/St.	Elastische Universal-Leine mit 10 Metallklammern. Länge 1.4m, dehnbar bis auf 2.5m. Erhältlich in Rot, Blau oder Schwarz.
<b>M-63</b> Clip mit Drahtschlaufe universell einsetzbar 6er-Set nicht magnetisch! Gewicht: 40 g/Set	Preis in CHF 1 Set 8.50/Set	Universal-Clip mit Stahldrahtschlaufe für Handtücher.  Nicht magnetisch!
<b>M-64</b> Saugnapf-Kartenhalter mit Kroko-Klemme nicht magnetisch! Gewicht: 10 g	Preis in CHF 1 St. 4.40/St.	Diesen Saugnapf-Kartenhalter können Sie auf allen möglichen Oberflächen anbringen, an denen Magnete nicht halten. Die Kroko-Klemme hält Postkarten und Fotos sicher fest.
<b>M-70</b> Tee-Ei Hase&Karotte nicht magnetisch! Gewicht: 64 g	Preis in CHF 1 St. 14.90/St.	Witziges Tee-Ei in Form eines Häschens mit Karotte. Material: Silikon
<b>M-71</b> Tee-Ei Eichhörnchen nicht magnetisch! Gewicht: 64 g	Preis in CHF 1 St. 14.90/St.	Witziges Tee-Ei in Form eines Eichhörnchens, dessen Schwanz mit Tee gefüllt werden kann. Material: Silikon
<b>M-72</b> Tee-Ei Gingerbread Man nicht magnetisch! Gewicht: 35 g	Preis in CHF 1 St. 13.90/St.	Witziges Tee-Ei in Form eines Lebkuchen-Mannes. Material: Silikon
<b>M-73</b> Tee-Ei Eisberg nicht magnetisch! Gewicht: 54 g	Preis in CHF 1 St. 11.90/St.	Witziges Tee-Ei in Form einer Eisbärfamilie auf einem Eisberg. Material: Silikon
<b>M-76</b> Allround-Hai Spaghetti-Mass, Ablage und Topfhandschuh nicht magnetisch! Gewicht: 130 g	Preis in CHF 1 St. 11.90/St.	Als echter Allrounder kann dieser Hai nicht nur Spaghetti-Portionen messen, sondern auch als Topfhandschuh die heisse Auflaufform aus dem Ofen holen. Die Suppenkelle können Sie dann praktischerweise auf der blauen Wasserunterlage abstellen.
<b>M-39</b> Bierbaum klein magnetischer Kronkorken-Sammler ideal als Mitbringsel für Partys fasst bis zu 70 Kronkorken Gewicht: 97 g	Preis in CHF 1 St. 24.95/St.	Für den Bierbaum braucht es keinen grünen Daumen, sondern nur ordentlich Durst, denn mit jedem Flaschenbier wächst Ihr Baum ein kleines Stück. Der starke Magnet oben am Baumstamm kann locker 50 Kronkorken festhalten, mit etwas Ehrgeiz sogar bis zu 70.

<p><b>M-47</b> Bierbaum gross magnetischer Kronkorken- Sammler ideal als Mitbringsel für Partys fasst bis zu 120 Kronkorken Gewicht: 150 g</p>	<p>Preis in CHF 1 St. 39.90/St.</p>	<p>Für den Bierbaum braucht es keinen grünen Daumen, sondern nur ordentlich Durst, denn mit jedem Flaschenbier wächst Ihr Baum ein kleines Stück. Der starke Magnet oben am Baumstamm kann locker 120 Kronkorken festhalten.</p>
<p><b>M-91</b> Magnetischer Flaschenöffner "Captor" zur Befestigung am Kühlschrank o.ä. mit Kronkorken-Sammler an der Vorderseite Gewicht: 470 g</p>	<p>Preis in CHF 1 St. 29.00/St.</p>	<p>Gusseiserner Wand-Flaschenöffner sammelt mit starkem Neodym-Magneten auf der Vorderseite bis zu 50 Kronkorken. Lässt sich mittels vier gummierten Neodym-Magneten auf der Rückseite an nahezu allen metallischen Flächen anbringen.</p>
<p><b>M-40</b> Wandflaschenöffner mit magnetischem Kronkorken-Sammler inkl. Montagezubehör Gewicht: 470 g/Set</p>	<p>Preis in CHF 1 Set 33.00/Set</p>	<p>Dieser magnetische Flaschenöffner zieht nicht nur die Blicke magisch an - auch die abfallenden Kronkorken bleiben an ihm kleben. Bis zu 60 Stück sammeln sich unterhalb des Öffners zu einer grossen Traube.</p>
<p><b>LIV-106</b> Magnetischer Flaschenöffner zur Befestigung am Kühlschrank o.ä. 2er-Set Gewicht: 71 g/Set</p>	<p>Preis in CHF 1 Set 4.95/Set</p>	<p>Farbenfrohe, handliche Flaschenöffner mit Bier-Motiven und Magnet auf der Rückseite.</p>
<p><b>LIV-76</b> Magnetischer Flaschenöffner "Meer" zur Befestigung am Kühlschrank o.ä. 2er-Set in Gebraucht-Optik Gewicht: 250 g/Set</p>	<p>Preis in CHF 1 Set 16.90/Set</p>	<p>Diese nautischen Magnet-Flaschenöffner sorgen für eine frische Brise in Ihrer Küche! Sie können die Öffner am Kühlschrank oder Metallschrank anbringen und haben sie so jederzeit griffbereit.</p>
<p><b>M-43</b> Holzwürfel-Set 27 magnetische Holzwürfel aus geöltem Eichenholz Gewicht: 510 g/Set</p>	<p>Preis in CHF 1 Set 64.95/Set</p>	<p>Die 27 Holzwürfel sind dank verbauten Kugelmagneten von allen sechs Seiten magnetisch. Dies ermöglicht das Bauen verschiedenster fantasievoller Konstruktionen.</p>
<p><b>M-41</b> Tangram-Würfel aus 24 magnetischen Tetraedern mit 20 Vorlagekarten Gewicht: 590 g</p>	<p>Preis in CHF 1 St. 29.95/St.</p>	<p>Für dieses Spiel braucht es Köpfchen! Der Tangram-Würfel besteht aus 24 magnetischen Kunststoffpyramiden. Mit diesen Tetraedern lassen sich auch unzählige andere, wesentlich anspruchsvollere Figuren bauen.</p>
<p><b>M-46</b> Befestigungsset für Rauchmelder mit Neodym-Magneten ausgestattet Gewicht: 39 g</p>	<p>Preis in CHF 1 St. 4.90/St. ab 3 St. 4.70/St. ab 10 St. 4.60/St.</p>	<p>Die Montage eines Rauchmelders geht dank unseres Befestigungssets blitzschnell und kinderleicht: Starke Magnete halten den Melder an der Decke fest.</p>
<p><b>LIV-33</b> Magnetvase Ahorn Vase aus Ahornholz haftet magnetisch auf Metallplatte in Geschenkverpackung Gewicht: 78 g</p>	<p>Preis in CHF 1 St. 21.90/St.</p>	<p>Filigran und wie von Zauberhand gehalten, besticht diese handgefertigte Vase aus Ahorn sowohl durch ihre schlichte Schönheit als auch durch die clevere Funktionalität.</p>

<b>LIV-34</b> Magnetvase Eiche Vase aus Eichenholz haftet magnetisch auf Metallplatte in Geschenkverpackung Gewicht: 88 g	Preis in CHF 1 St. 21.90/St.	Filigran und wie von Zauberhand gehalten, besticht diese handgefertigte Vase aus Eiche sowohl durch ihre schlichte Schönheit als auch durch die clevere Funktionalität.
<b>MON-01</b> Monolux magnetischer Kerzenhalter in Geschenkbox Gewicht: 100 g	Preis in CHF 1 St. 24.95/St.	Der Monolux findet (s)einen Platz - wo auch immer sie sich Gemütlichkeit wünschen. Er hält überall, wo es magnetisch ist! Am Kühlschrank, am Regal, am Treppengeländer und sogar an einem Reissnagel ...
<b>LIV-78</b> Christbaumkugeln "Black Magic" mit weissem Farbstift zum Beschriften 2er-Set nicht magnetisch! Gewicht: 85 g/Set	Preis in CHF 1 Set 14.90/Set	Mit unserem Christbaumkugel-Beschriftungsset gestalten Sie nun eine ganz individuelle Weihnachtsdekoration. Die schwarzen Glaskugeln sind mit dem Kreidestift beschriftbar. Fehler können einfach mit dem beiliegenden Zauberschwamm beseitigt werden.
<b>M-77</b> Warmhalte-Beutel mit Kirschstein-Kissen mit Magnetverschluss in verschiedenen Designs Gewicht: 300 g	Preis in CHF 1 St. 29.95/St.	Diese schönen Warmhalte-Beutel mit Kirschkernkissen werden in einer geschützten Werkstatt in der Schweiz hergestellt und zeigen klassische Schweizer Motive, wie beispielsweise einen Alpaufzug und das berühmte Edelweiss. Mit dem praktischen Magnetverschluss können Sie den Beutel verschliessen.

## Intelligente Knete: Spiel und Spass mit magnetischer Knete & Co.

Intelligente Knete beeindruckt durch tolle Kunststücke und faszinierende Effekte. Verformen, kneten, auseinanderziehen, reißen, hüpfen lassen - das hat sie alles drauf. Wir führen viele verschiedene Arten dieser Knete, die sich jeweils in einer Eigenart von allen anderen unterscheiden. Die ferromagnetische Knete wird von Magneten angezogen, "Glow" leuchtet im Dunkeln, "Metallic" überrascht durch Metall-Optik etc.

<b>M-PUTTY-MINI</b> Intelligente Knete "Mini" verschiedene Farben in kleinen Dosen nicht magnetisch! Gewicht: 29 g	Preis in CHF 1 St. 4.95/St.	Die Minis sind hier! Viele der altbekannten & beliebten Farben gibt es nun auch in kleinen Döschen. Ganz neu dabei sind knallige Neonfarben, die im Dunkeln leuchten.
<b>M-PUTTY-FERRO</b> Intelligente Knete magnetisch ferromagnetische Knete verschiedene Farben Lieferung ohne Magnet Gewicht: 140 g	Preis in CHF 1 St. 12.95/St.	Die magnetische intelligente Knete beeindruckt durch tolle Kunststücke und faszinierende Effekte. Kaum ist ein Supermagnet in ihrer Nähe, scheint es so, als ob die Intelligente Knete zum Leben erwacht. Erhältlich in vielen Farben.
<b>M-PUTTY-GLOW</b> Intelligente Knete Glow leuchtet im Dunkeln verschiedene Farben nicht magnetisch! Gewicht: 140 g	Preis in CHF 1 St. 12.95/St.	Intelligente Knete beeindruckt durch tolle Kunststücke und faszinierende Effekte. Die Sorte "Glow" leuchtet dazu im Dunkeln.
<b>M-PUTTY-CAMO</b> Intelligente Knete Camo verändert beim Kneten die Farbe verschiedene Farben nicht magnetisch! Gewicht: 140 g	Preis in CHF 1 St. 12.95/St.	Intelligente Knete beeindruckt durch tolle Kunststücke und faszinierende Effekte. Die Sorte "Camo" verändert dazu noch die Farbe.
<b>M-PUTTY-IRIS</b> Intelligente Knete Flip-Flop schillert in verschiedenen Farben nicht magnetisch! Gewicht: 140 g	Preis in CHF 1 St. 13.95/St.	Intelligente Knete beeindruckt durch tolle Kunststücke und faszinierende Effekte. Die Sorte "Flip-Flop" schillert dazu noch in den schönsten Farben.
<b>M-PUTTY-GLASS</b> Intelligente Knete "Liquid Glass" durchsichtig nicht magnetisch! Gewicht: 140 g	Preis in CHF 1 St. 12.95/St.	Nanu, ist die Dose etwa leer? Nein, diese intelligente Knete ist durchsichtig und sieht aus wie flüssiges Glas!
<b>M-PUTTY-GLITTER</b> Intelligente Knete Glitter mit Glitzer verschiedene Farben nicht magnetisch! Gewicht: 140 g	Preis in CHF 1 St. 12.95/St.	Intelligente Knete beeindruckt durch tolle Kunststücke und faszinierende Effekte. Zusätzliche Besonderheit der Sorte "Glitter": Sie glitzert, als wären Millionen von Sternchen darin gefangen!
<b>M-PUTTY-METALLIC</b> Intelligente Knete Metallic metallisch glänzend verschiedene Farben nicht magnetisch! Gewicht: 140 g	Preis in CHF 1 St. 12.95/St.	Intelligente Knete beeindruckt durch tolle Kunststücke und faszinierende Effekte. Zusätzliche Besonderheit der Sorte "Metallic": Sie sieht aus wie geschmolzenes Metall, das in der Hand zerfließt!



## Magnetverschluss für Schmuck, Taschen & Schuhe

<p><b>CLA-14</b> Magnetverschluss Tasche klein Magnetknöpfe 4-teiliges Set für Leder, Stoff und weitere Textilien Gewicht: 3.5 g Haftkraft: ca. 1.5 kg</p>	<p>Preis in CHF</p> <p>10 St. 0.62/St. ab 40 St. 0.52/St. ab 80 St. 0.47/St. ab 160 St. 0.43/St.</p>	<p>Der perfekte Verschluss für Ihre selbst gefertigte Tasche! Eignet sich zur Befestigung an Leder oder dickem Stoff. Sie erhalten 4 Teile: 1 Klammer (Magnet) mit Vertiefung, 1 Klammer (Gegenstück) mit Noppe, 2 Verstärkungsscheiben.</p>
<p><b>CLA-18</b> Magnetverschluss Tasche gross Magnetknöpfe 4-teilig für Leder, Stoff und weitere Textilien Gewicht: 5.5 g Haftkraft: ca. 2.5 kg</p>	<p>Preis in CHF</p> <p>5 St. 0.80/St. ab 15 St. 0.70/St. ab 40 St. 0.62/St. ab 80 St. 0.57/St.</p>	<p>Der perfekte Verschluss für Ihre selbst gefertigte Tasche! Eignet sich zur Befestigung an Leder oder dickem Stoff. Sie erhalten 4 Teile: 1 Klammer (Magnet) mit Vertiefung, 1 Klammer (Gegenstück) mit Noppe, 2 Verstärkungsscheiben</p>
<p><b>SV-ES-08</b> Schmuckverschluss magnetisch rund klein für Ketten / Armbänder extra-starker Halt Gewicht: 1 g</p>	<p>Preis in CHF</p> <p>1 St. 5.90/St. ab 3 St. 5.40/St. ab 10 St. 4.95/St. ab 20 St. 4.75/St. ab 40 St. 4.55/St.</p>	<p>Dieser dezente, kugelförmige Magnet-Schmuckverschluss eignet sich perfekt für feine Ketten und Armbänder aller Art. Zwei starke Magnete sind in den Verschluss aus Kunststoff eingeklebt und gewährleisten einen sicheren Halt des Schmuckstücks.</p>
<p><b>SV-ES-15</b> Schmuckverschluss magnetisch rund gross für Ketten / Armbänder extra-starker Halt Gewicht: 3.5 g</p>	<p>Preis in CHF</p> <p>1 St. 8.90/St. ab 3 St. 8.15/St. ab 10 St. 7.45/St. ab 20 St. 7.10/St. ab 40 St. 6.80/St.</p>	<p>Dieser kugelförmige magnetische Schmuckverschluss eignet sich perfekt für Ketten und Armbänder aller Art. Zwei extrem starke Magnete sind in den Verschluss aus Kunststoff eingeklebt und garantieren einen sicheren Halt des Schmuckstücks.</p>
<p><b>SV-FP-01</b> Schmuckverschluss magnetisch mit Muster für Armbänder extra-starker Halt Gewicht: 8 g</p>	<p>Preis in CHF</p> <p>1 St. 8.90/St. ab 3 St. 8.10/St. ab 10 St. 7.40/St. ab 20 St. 7.05/St. ab 40 St. 6.70/St.</p>	<p>Starker Schmuckverschluss mit Neodym-Magneten für flache Armbänder (Öffnung 10 x 2 mm). Nickelfrei, bleifrei und cadmiumfrei.</p>
<p><b>SV-K01</b> Schmuckverschluss magnetisch Keltisch für Armbänder rechteckig Gewicht: 8 g</p>	<p>Preis in CHF</p> <p>1 St. 8.90/St. ab 3 St. 8.10/St. ab 10 St. 7.40/St. ab 20 St. 7.05/St. ab 40 St. 6.70/St.</p>	<p>Extra starker Schmuckverschluss mit Neodym-Magneten für flache Armbänder (Öffnung 10 x 2 mm). Nickelfrei, bleifrei und cadmiumfrei.</p>
<p><b>M-ZUB-01</b> Zubits® S magnetische Schuhbinder für Kinder &amp; Senioren in verschiedenen Farben Gewicht: 31 g/Set</p>	<p>Preis in CHF</p> <p>1 Set 19.95/Set</p>	<p>Magnetischer Schuhverschluss für einfaches An- und Ausziehen der Schuhe. Sicherer Halt, selbst bei Belastung.</p>
<p><b>M-ZUB-02</b> Zubits® M magnetische Schuhbinder für Jugendliche &amp; Erwachsene in verschiedenen Farben Gewicht: 40 g/Set</p>	<p>Preis in CHF</p> <p>1 Set 20.45/Set</p>	<p>Magnetischer Schuhverschluss für einfaches An- und Ausziehen der Schuhe. Sicherer Halt, selbst bei hoher Belastung.</p>

**M-ZUB-03**

Zubits® L  
magnetische Schuhbinder  
für Sportschuhe & grosse  
Menschen  
in verschiedenen Farben  
Gewicht: 45 g/Set

Preis in CHF  
1 Set 20.95/Set

Magnetischer Schuhverschluss für einfaches An- und Ausziehen der Schuhe. Sicherer Halt, selbst bei sehr hoher Belastung.

## Verschiedenes: Spezialmagnete & Zubehör

Hier finden Sie Spezial-Magnete sowie Zubehör zu Magneten und Magnet-Produkten.

<p><b>CYL-M4-10</b> Zylinderschraube mit Innensechskant M4 Länge 10 mm ohne Schaft nach SN EN ISO 4762, nicht magnetisch! Gewicht: 3 g</p>	<p>Preis in CHF 10 St. 0.20/St. ab 500 St. 0.15/St. ab 1000 St. 0.10/St.</p>	<p>Diese Zylinderschrauben mit Innensechskant und M4 Gewinde sind aus rostfreiem Edelstahl gefertigt und dadurch besonders beständig.</p>
<p><b>CYL-M5-10</b> Zylinderschraube mit Innensechskant M5 Länge 10 mm ohne Schaft nach SN EN ISO 4762, nicht magnetisch! Gewicht: 3 g</p>	<p>Preis in CHF 10 St. 0.20/St. ab 500 St. 0.15/St. ab 1000 St. 0.10/St.</p>	<p>Diese Zylinderschrauben mit Innensechskant und M5 Gewinde sind aus rostfreiem Edelstahl gefertigt und dadurch besonders beständig.</p>
<p><b>LP-SPARE-01</b> Halteblech vorne Ersatzteil Wechselnummerhalter Gewicht: 300 g</p>	<p>Preis in CHF 1 St. 30.45/St.</p>	<p>Ersatzteil für "Perfect Click" Wechselnummerhalter LP-CHCAR1L und LP-CHCAR2H. Vorne am Auto angebrachte Nummernschilder werden darauf befestigt.</p>
<p><b>LP-SPARE-02</b> Halteblech für Hochformat hinten Ersatzteil Wechselnummerhalter Gewicht: 600 g</p>	<p>Preis in CHF 1 St. 47.00/St.</p>	<p>Ersatzteil für "Perfect Click" Wechselnummerhalter LP-CHCAR2H. Hinten am Auto angebrachte Nummernschilder im Hochformat werden darauf befestigt.</p>
<p><b>LP-SPARE-03</b> Halteblech für Querformat hinten Ersatzteil Wechselnummerhalter Gewicht: 600 g</p>	<p>Preis in CHF 1 St. 39.10/St.</p>	<p>Ersatzteil für "Perfect Click" Wechselnummerhalter LP-CHCAR1L. Hinten am Auto angebrachte Nummernschilder im Querformat werden darauf befestigt.</p>
<p><b>LP-SPARE-05</b> Wechselrahmen für Querformat hinten Ersatzteil Wechselnummerhalter aus Kunststoff schwarz Gewicht: 500 g</p>	<p>Preis in CHF 1 St. 54.00/St.</p>	<p>Ersatzteil für "Perfect Click" Wechselnummerhalter LP-CHCAR1L. Hinten am Auto angebrachte Nummernschilder im Querformat werden damit montiert.</p>
<p><b>LP-SPARE-06</b> Wechselrahmen vorne Ersatzteil Wechselnummerhalter aus Kunststoff schwarz Gewicht: 300 g</p>	<p>Preis in CHF 1 St. 34.00/St.</p>	<p>Ersatzteil für "Perfect Click" Wechselnummerhalter LP-CHCAR1L. Vorne am Auto angebrachte Nummernschilder werden damit montiert.</p>
<p><b>LP-SPARE-07</b> Gummipuffer Ersatzteil Wechselnummerhalter 4er-Set Gewicht: 4 g/Set</p>	<p>Preis in CHF 1 Set 4.95/Set</p>	<p>Ersatzteil für "Perfect Click" Wechselnummerhalter LP-CHCAR1L und LP-CHCAR2H, im 4er-Set. Die Gummipuffer werden als Schutz für die Karosserie an den Halteblechen angebracht.</p>

<p><b>LP-SPARE-08</b> Schieber-Set Ersatzteil Wechselnummerhalter zum Arretieren des Nummernschildes Gewicht: 4 g/Set</p>	<p>Preis in CHF 1 Set 4.95/Set</p>	<p>Ersatzteil für "Perfect Click" Wechselnummerhalter LP-CHCAR1L und LP-CHCAR2H, im 4er-Set. Die Schieber fixieren die Montageplatte am Wechselrahmen.</p>
<p><b>M-89</b> Frontscheibenabdeckung 2 in 1 Sonnenschutz &amp; Frostschutz in einem zur magnetischen Befestigung am Auto Gewicht: 390 g</p>	<p>Preis in CHF 1 St. 14.95/St.</p>	<p>Diese Autoschutzfolie ist eine äusserst praktische Scheibenabdeckung im Sommer wie im Winter: Sie hält Ihr Auto im Sommer kühl und schützt es im Winter vor einer vereisten oder verschneiten Frontscheibe.</p>
<p><b>M-94</b> Reagenzglas für Dekozwecke nicht hitze- und feuerbeständig! Gewicht: 9 g</p>	<p>Preis in CHF 1 St. 1.45/St.</p>	<p>Länge: 160 mm Durchmesser: 16 mm Wandstärke: 0.5 mm Material: Kalk-Soda-Glas</p>
<p><b>M-DOOR-01</b> Türfeststeller magnetisch zum Offenhalten von Türen Gewicht: 63 g Haftkraft: ca. 10 kg</p>	<p>Preis in CHF 1 St. 11.20/St. ab 3 St. 10.30/St. ab 10 St. 9.45/St. ab 20 St. 9.05/St. ab 40 St. 8.70/St.</p>	<p>Dieser magnetische Türfeststeller eignet sich zum Offenhalten von Holztüren. Er kann an der Unterseite der Tür versenkt oder an die Rückseite der Tür geschraubt werden.</p>
<p><b>M-DOOR-02</b> Kunststoffgehäuse für Türfeststeller M-DOOR-01 zum seitlichen Anschrauben an die Tür Gewicht: 10 g</p>	<p>Preis in CHF 1 St. 4.25/St. ab 3 St. 3.85/St. ab 10 St. 3.50/St. ab 20 St. 3.30/St. ab 40 St. 3.15/St.</p>	<p>Länge: 65 mm Breite: 29 mm Höhe: 36 mm</p>
<p><b>M-DOOR-03</b> Montageset zu Türfeststellern Metallscheibe mit Senkbohrung zum Anschrauben an Fussboden oder Wand Gewicht: 30 g/Set</p>	<p>Preis in CHF 1 Set 2.75/Set ab 3 Sets 2.50/Set ab 10 Sets 2.20/Set ab 20 Sets 2.10/Set ab 40 Sets 2.00/Set</p>	<p>Durchmesser: 45 mm Dicke: 2 mm</p>
<p><b>M-DOOR-04</b> Türanschlag magnetisch mit runden Polflächen Haftwinkel von 280° Gewicht: 71 g Haftkraft: ca. 15 kg</p>	<p>Preis in CHF 1 St. 8.60/St. ab 3 St. 7.95/St. ab 10 St. 7.35/St. ab 20 St. 7.05/St. ab 40 St. 6.75/St.</p>	<p>Länge: 60 mm Länge 2: 16 mm Breite: 25 mm Breite 2: 15.5 mm Durchmesser: 9 mm Durchmesser 2: 5.5 mm</p>
<p><b>M-DOOR-05</b> Türanschlag magnetisch mit Gummipuffer aus Kunststoff, schwarz Gewicht: 22 g Haftkraft: ca. 6 kg</p>	<p>Preis in CHF 1 St. 6.65/St. ab 3 St. 6.10/St. ab 10 St. 5.55/St. ab 20 St. 5.30/St. ab 40 St. 5.05/St.</p>	<p>Länge: 65 mm Länge 2: 50 mm Breite: 30 mm Höhe: 23 mm Durchmesser: 22 mm Durchmesser 2: 5 mm</p>
<p><b>M-FURN-01</b> Magnetbeschlag kreisrund für Möbel Set aus Magnet &amp; Metallplättchen zum Anschrauben Gewicht: 13 g/Set Haftkraft: ca. 600 g</p>	<p>Preis in CHF 1 Set 2.75/Set ab 3 Sets 2.45/Set ab 10 Sets 2.20/Set ab 20 Sets 2.05/Set ab 40 Sets 1.95/Set</p>	<p>Durchmesser: 12 mm Höhe: 2 mm Gesamthöhe: 12.5 mm</p>

<p><b>M-FURN-02</b> Magnetbeschlag oval für Möbel Set aus Magneten &amp; Metallplättchen zum Anschrauben Gewicht: 10 g/Set Haftkraft: ca. 1 kg</p>	<p>Preis in CHF</p> <p>1 Set 2.55/Set</p> <p>ab 3 Sets 2.30/Set</p> <p>ab 10 Sets 2.05/Set</p> <p>ab 20 Sets 1.95/Set</p> <p>ab 40 Sets 1.80/Set</p>	<p>Länge: 20 mm Breite: 10 mm Höhe: 2 mm Gesamthöhe: 5.5 mm</p>
<p><b>M-FURN-03</b> Magnetbeschlag schmal für Möbel aus Metall mit Gegenplatte Gewicht: 30 g Haftkraft: ca. 2.5 kg</p>	<p>Preis in CHF</p> <p>1 St. 7.50/St.</p> <p>ab 3 St. 6.85/St.</p> <p>ab 10 St. 6.30/St.</p> <p>ab 100 St. 5.75/St.</p> <p>ab 500 St. 5.49/St.</p>	<p>Schmaler Magnetbeschlag mit Gegenplatte, die bei Bedarf als Gegenstück verwendet werden kann. Beschlag aus pulverbeschichtetem Metall, Haftfläche gummiert.</p>
<p><b>M-FURN-04</b> Magnetbeschlag breit für Möbel aus Metall mit Gegenplatte Gewicht: 55 g Haftkraft: ca. 2.5 kg</p>	<p>Preis in CHF</p> <p>1 St. 8.20/St.</p> <p>ab 3 St. 7.50/St.</p> <p>ab 10 St. 6.85/St.</p> <p>ab 100 St. 6.30/St.</p> <p>ab 500 St. 5.95/St.</p>	<p>Breiter Magnetbeschlag mit Langlöchern. Inkl. Gegenplatte, die bei Bedarf als Gegenstück verwendet werden kann. Beschlag aus pulverbeschichtetem Metall, Haftfläche gummiert.</p>
<p><b>OSC-01</b> Unterlegscheibe aus eloxiertem Aluminium in verschiedenen Farben nicht magnetisch! Gewicht: 2 g</p>	<p>Preis in CHF</p> <p>10 St. 1.50/St.</p> <p>ab 500 St. 1.25/St.</p> <p>ab 1000 St. 1.00/St.</p>	<p>Diese Unterlegscheiben aus farbig eloxiertem Aluminium sind korrosionsbeständig und deshalb bestens für die Aussenanwendung geeignet.</p>
<p><b>OSC-02</b> Unterlegscheibe konisch aus eloxiertem Aluminium in verschiedenen Farben nicht magnetisch! Gewicht: 2 g</p>	<p>Preis in CHF</p> <p>10 St. 1.50/St.</p> <p>ab 500 St. 1.25/St.</p> <p>ab 1000 St. 1.00/St.</p>	<p>Diese Unterlegscheiben aus farbig eloxiertem Aluminium sind korrosionsbeständig und deshalb bestens für die Aussenanwendung geeignet.</p>
<p><b>M-VM-01</b> Handyhalterung Auto magnetische Handyhalterung zur Befestigung auf der Lüftung Gewicht: 50 g/Set</p>	<p>Preis in CHF</p> <p>1 Set 12.90/Set</p>	<p>Durchmesser: 33 mm Höhe: 33 mm Zubehör: Metallplatte (selbstklebend)</p>
<p><b>M-ALU-0304</b> Alunet 80% S Schattennetz 3 x 4 m schützt vor Hitze &amp; Sonnenbrand Gewicht: 1.4 kg</p>	<p>Preis in CHF</p> <p>1 St. 112.00/St.</p>	<p>Aluminium-Gewebe mit UV-Schutzschicht. Reflektiert 80% der Sonneneinstrahlung und schützt so vor Sonnenbrand und Hitze.</p>
<p><b>M-ALU-0305</b> Alunet 80% M Schattennetz 3 x 5 m schützt vor Hitze &amp; Sonnenbrand Gewicht: 1.8 kg</p>	<p>Preis in CHF</p> <p>1 St. 139.00/St.</p>	<p>Aluminium-Gewebe mit UV-Schutzschicht. Reflektiert 80% der Sonneneinstrahlung und schützt so vor Sonnenbrand und Hitze.</p>
<p><b>M-ALU-0306</b> Alunet 80% L Schattennetz 3 x 6 m schützt vor Hitze &amp; Sonnenbrand Gewicht: 2.2 kg</p>	<p>Preis in CHF</p> <p>1 St. 169.00/St.</p>	<p>Aluminium-Gewebe mit UV-Schutzschicht. Reflektiert 80% der Sonneneinstrahlung und schützt so vor Sonnenbrand und Hitze.</p>

<p><b>M-ALU-0406</b> Alunet 80% XL Schattennetz 4 x 6 m schützt vor Hitze &amp; Sonnenbrand Gewicht: 3 kg</p>	<p>Preis in CHF 1 St. 225.00/St.</p>	<p>Aluminium-Gewebe mit UV-Schutzschicht. Reflektiert 80% der Sonneneinstrahlung und schützt so vor Sonnenbrand und Hitze.</p>
<p><b>M-HOOK-32</b> Haken-Set mit Kratzschutz Sockel mit Filz eingefasst 4er-Set Gewicht: 210 g/Set Haftkraft: ca. 9 kg</p>	<p>Preis in CHF 1 Set 24.95/Set ab 3 Sets 22.95/Set ab 10 Sets 21.20/Set ab 20 Sets 20.30/Set ab 40 Sets 19.55/Set</p>	<p>4 superstarke Magnethaken zur Befestigung des Alunet Schattennetzes am Auto. Der Sockel von jedem Magneten ist in Filz eingefasst, um Kratzer am Fahrzeug zu vermeiden.</p>
<p><b>M-PLATE-CH</b> CH-Schild für Motorfahrzeuge &amp; Anhänger magnetisch Gewicht: 34 g</p>	<p>Preis in CHF 1 St. 4.95/St.</p>	<p>Ein magnetisches CH-Schild anstelle eines fixen Aufklebers ist besonders praktisch: So kann das Länderkennzeichen bei Bedarf ganz einfach angebracht und bei Nichtgebrauch wieder entfernt werden.</p>
<p><b>M-PLATE-L</b> L-Zeichen für Lernfahrzeuge magnetisch Gewicht: 47 g</p>	<p>Preis in CHF 1 St. 4.95/St.</p>	<p>Der grosse Vorteil an einem magnetischen L-Schild: Es kann für die Lernfahrt im Handumdrehen befestigt und danach genau so leicht wieder abgenommen werden.</p>
<p><b>LP-CHCAR1L</b> Wechselnummerhalter "Perfect Click" Querformat magnetischer Nummernschildhalter für Autos in der Schweiz 1 Zeile Gewicht: 2.6 kg/Set</p>	<p>Preis in CHF 1 Set 120.00/Set</p>	<p>Topseller! "Perfect Click" ist ein magnetischer Wechselnummerhalter für Kennzeichen im Querformat. Die integrierten Supermagnete garantieren einen starken Halt der Nummern.</p>
<p><b>LP-CHCAR2H</b> Wechselnummerhalter "Perfect Click" Hochformat magnetischer Nummernschildhalter für Autos in der Schweiz 2 Zeilen Gewicht: 2.4 kg/Set</p>	<p>Preis in CHF 1 Set 295.00/Set</p>	<p>Der Wechselnummerhalter "Perfect Click" ist bei uns nun auch für Kennzeichen im Hochformat erhältlich. Die integrierten Supermagnete garantieren einen starken Halt der Nummern.</p>
<p><b>M-42</b> Fanflosse Länderflagge Magnet-Flagge fürs Auto Gewicht: 120 g Haftkraft: ca. 15 kg</p>	<p>Preis in CHF 1 St. 19.95/St.</p>	<p>Zeigen Sie auch "on the road" mit der originellen magnetischen Fanflosse, für welches Land Ihr Fanherz schlägt.</p>
<p><b>M-58</b> Funfinne magnetischer Fun-Artikel für Ihr Auto Gewicht: 120 g Haftkraft: ca. 15 kg</p>	<p>Preis in CHF 1 St. 19.95/St.</p>	<p>Sie möchten Ihr Auto optisch aufmotzen, z.B. mit einer Piratenflagge oder der Aufschrift "Just married"? Dann wählen Sie die originelle magnetische Funfinne!</p>
<p><b>M-82</b> Magnet-Wandpins mit Schraube und Dübel zum Aufhängen von Gegenständen 5er-Set Gewicht: 41 g/Set</p>	<p>Preis in CHF 1 Set 4.95/Set</p>	<p>Vielseitig einsetzbare Wandpins mit grosser Haftkraft, erhältlich im 5er-Set. Inklusive Schrauben und Dübeln.</p>

<b>SM-SB-01</b> Einkaufstasche supermagnete.swiss aus Kunststoff nicht magnetisch! Gewicht: 73 g	Preis in CHF 1 St. 3.50/St.	supermagnete-Einkaufstasche aus PP. Hergestellt in der Schweiz von unserem Partner Murghof Werkstätte.
<b>M-23</b> Schatzsucher Schatzsucher-Magnet mit 15 m Nylonseil Gewicht: 420 g Haftkraft: ca. 30 kg	Preis in CHF 1 St. 41.50/St. ab 3 St. 38.60/St. ab 10 St. 36.05/St. ab 20 St. 34.80/St. ab 40 St. 33.70/St.	Wollten Sie schon immer einmal einen Schatz heben? Wir wollen nicht behaupten, dass die Schatzsuche mit unserem Spezial-Magneten zum Kinderspiel wird. Aber die Möglichkeiten mit ihm sind wirklich beachtlich.

## Sugru: Formbarer Kleber, multifunktionale Knetmasse

<b>SUG-08</b> Sugru 8er-Pack formbarer Kleber in verschiedenen Farben Packungen zu je 5 g Gewicht: 69 g/Set	Preis in CHF 1 Set 18.90/Set	Sugru ist ein formbarer Kleber, fühlt sich an wie Knete und ist genau so kinderleicht anzuwenden. Einfach von Hand wie gewünscht formen und anbringen, über Nacht bei Raumtemperatur härten lassen, fertig! Set mit 8 Einzelportionen.
<b>SUG-03</b> Sugru 3er-Pack formbarer Kleber in verschiedenen Farben Packungen zu je 5 g Gewicht: 30 g/Set	Preis in CHF 1 Set 9.95/Set	Sugru ist ein formbarer Kleber, fühlt sich an wie Knete und ist genau so kinderleicht anzuwenden. Einfach von Hand wie gewünscht formen und anbringen, über Nacht bei Raumtemperatur härten lassen, fertig! Set mit 3 Einzelportionen.
<b>SUG-MK</b> Sugru-Magnet-Kit formbarer Kleber mit 4 Scheibenmagneten Neodym in praktischer Metalldose Gewicht: 47 g/Set	Preis in CHF 1 Set 17.90/Set	Durch die Kombination mit starken Neodym-Magneten wird Sugru zum Wundermittel, das in keinem Haushalt fehlen darf. Wir bieten Ihnen dieses Dream Team nun als fertiges Set: 3 Portionen Sugru und 4 flache Scheibenmagnete, in einer hübschen Metalldose verpackt.



## Geschenkideen: Magnetische Artikel für jedes Budget

Hier finden Sie magnetische Geschenkartikel, die für ihre Originalität haften und in jedes Budget passen.

<p><b>MON-01</b> Monolux magnetischer Kerzenhalter in Geschenkbox Gewicht: 100 g</p>	<p>Preis in CHF 1 St. 24.95/St.</p>	<p>Der Monolux findet (s)einen Platz - wo auch immer sie sich Gemütlichkeit wünschen. Er hält überall, wo es magnetisch ist! Am Kühlschrank, am Regal, am Treppengeländer und sogar an einem Reissnagel ...</p>
<p><b>FRM-03</b> Bilderrahmen 18 x 13 cm mit Magnetverschluss aus Acrylglas (durchsichtig) für Hoch- oder Querformat Gewicht: 830 g</p>	<p>Preis in CHF 1 St. 27.40/St.</p>	<p>Der gleiche Fotorahmen wie Bilderrahmen 11.5 x 9 cm, jedoch grösser und damit geeignet für Fotos bis 17.8 x 12.7 cm.</p>
<p><b>M-KNIFESSET-001</b> Frühstücksbrett-Set Schneidebrett aus Buchenholz mit magnetischer Messerhalterung &amp; PanoramaKnife Gewicht: 370 g/Set</p>	<p>Preis in CHF 1 Set 129.95/Set</p>	<p>Das perfekte Set für Frühstück, Pausensnack, Picknick im Grünen oder Zwischenverpflegung auf Wandertouren. Bestehend aus einem Frühstücksmesser und einem Buchenholz-Brettchen mit magnetischem Messerhalter, original von PanoramaKnife Schweiz.</p>
<p><b>M-KNIFEB-002</b> Messerblock magnetisch Pentagon aus Holz für Messer bis 900 g Gewicht: 1.8 kg</p>	<p>Preis in CHF 1 St. 86.50/St.</p>	<p>Am "Pentagon" Messerblock scheinen Ihre guten Messer zu schweben. Dank der starken verbauten Magnete können mindestens 8 Messer mit bis zu 900 g Gewicht sicher befestigt werden.</p>
<p><b>M-77</b> Warmhalte-Beutel mit Kirschstein-Kissen mit Magnetverschluss in verschiedenen Designs Gewicht: 300 g</p>	<p>Preis in CHF 1 St. 29.95/St.</p>	<p>Diese schönen Warmhalte-Beutel mit Kirschkernkissen werden in einer geschützten Werkstatt in der Schweiz hergestellt und zeigen klassische Schweizer Motive, wie beispielsweise einen Alpaufzug und das berühmte Edelweiss. Mit dem praktischen Magnetverschluss können Sie den Beutel verschliessen.</p>
<p><b>M-49</b> Schlüsselhalter magnetisch 8-Bit-Hand mit magnetischem Zeigefinger Rückseite magnetisch Gewicht: 57 g</p>	<p>Preis in CHF 1 St. 19.90/St.</p>	<p>Dieser magnetische Schlüsselhalter zieht aufgrund seiner pixeligen Form alle Blicke auf sich und hilft so dabei, niemals ohne Schlüssel das Haus zu verlassen. Im Zeigefinger steckt ein starker Magnet, an dem ein kleiner Schlüsselbund befestigt werden kann.</p>
<p><b>MB-12</b> Magnettafel wabenförmig aus Stahlblech 44 x 38 cm in verschiedenen Farben Gewicht: 920 g</p>	<p>Preis in CHF 1 St. 29.90/St. ab 3 St. 27.10/St. ab 10 St. 24.65/St. ab 20 St. 23.40/St. ab 40 St. 22.35/St.</p>	<p>Eine edle hexagonale (wabenförmige) Magnettafel, erhältlich in zwei Ausführungen: Matt-schwarze oder kupferfarbene Pulverbeschichtung.</p>
<p><b>FO-8</b> Magnettafel Schiefer edel und exklusiv 40 x 20 cm inkl. 10 starke Magnete Gewicht: 2.2 kg</p>	<p>Preis in CHF 1 St. 40.00/St.</p>	<p>Edle Wandtafel mit blau-grauer Schiefer-Oberfläche. 40 x 20 cm gross, gefertigt aus Mosel-Natur-Schiefer, mit Lichtkante (Wandabstand knapp 1 cm). Einfache Montage, im Hoch- oder Quer-Format. Jedes dieser Stücke ist ein Unikat.</p>

<p><b>Q-70-70-30-N</b> Quadermagnet 70 x 70 x 30 mm Gewicht: 1.1 kg vernickelt (Ni-Cu-Ni) Magnetisierung: N40 Haftkraft: ca. 150 kg</p>	<p>Preis in CHF 1 St. 72.35/St. ab 3 St. 65.25/St. ab 10 St. 58.95/St. ab 20 St. 55.90/St.</p>	<p>GOLIATH ist nach dem MONOLITH der zweitstärkste Magnet in unserem Sortiment. Wegen seiner hohen Haftkraft ist er ein sehr gefährlicher Magnet und nicht für Magnet-Anfänger geeignet. Bitte beigelegte Sicherheitsvorschriften beachten.</p>
<p><b>Z-10</b> Macho-Set Koffer mit 40 Supermagneten Gewicht: 1.4 kg/Set</p>	<p>Preis in CHF 1 Set 59.95/Set</p>	<p>Für Männer, die sonst schon alles haben ... Für Kerle, die keinen Schmerz kennen ... Für Typen, die nichts so schnell aus den Socken haut ... ... gibt es jetzt das Supermagnete Macho-Set! 10 grosse und 30 kleine Supermagnete im Werkzeug-Koffer.</p>
<p><b>DL D-01</b> DIALEV Set für Levitations-Experiment mit schwebendem diamagnetischem Graphitplättchen Gewicht: 140 g</p>	<p>Preis in CHF 1 St. 19.95/St.</p>	<p>Das DIALEV dürfte es eigentlich gar nicht geben! Ein Objekt, das stabil in der Luft schwebt, ohne elektronische Regelung, ohne Draht und Schnur und ohne Batterien? Das geht doch gar nicht!</p>
<p><b>M-47</b> Bierbaum gross magnetischer Kronkorken- Sammler ideal als Mitbringsel für Partys fasst bis zu 120 Kronkorken Gewicht: 150 g</p>	<p>Preis in CHF 1 St. 39.90/St.</p>	<p>Für den Bierbaum braucht es keinen grünen Daumen, sondern nur ordentlich Durst, denn mit jedem Flaschenbier wächst Ihr Baum ein kleines Stück. Der starke Magnet oben am Baumstamm kann locker 120 Kronkorken festhalten.</p>
<p><b>M-40</b> Wandflaschenöffner mit magnetischem Kronkorken-Sammler inkl. Montagezubehör Gewicht: 470 g/Set</p>	<p>Preis in CHF 1 Set 33.00/Set</p>	<p>Dieser magnetische Flaschenöffner zieht nicht nur die Blicke magisch an - auch die abfallenden Kronkorken bleiben an ihm kleben. Bis zu 60 Stück sammeln sich unterhalb des Öffners zu einer grossen Traube.</p>
<p><b>LIV-76</b> Magnetischer Flaschenöffner "Meer" zur Befestigung am Kühlschrank o. ä. 2er-Set in Gebraucht-Optik Gewicht: 250 g/Set</p>	<p>Preis in CHF 1 Set 16.90/Set</p>	<p>Diese nautischen Magnet-Flaschenöffner sorgen für eine frische Brise in Ihrer Küche! Sie können die Öffner am Kühlschrank oder Metallschrank anbringen und haben sie so jederzeit griffbereit.</p>
<p><b>WS-BIT-01</b> Bitpass magnetischer Bit-Halter für Handgelenk oder Akkuschrauber inklusive 6 Bits Gewicht: 32 g</p>	<p>Preis in CHF 1 St. 19.95/St.</p>	<p>Bitpass ist ein magnetischer Bithalter für den schnellen Austausch von Bits (Schraubereinsätzen). Im Lieferumfang sind 6 Bits enthalten (1x TX 15, 1x TX 20, 1x TX 25, 1x TX 30, 1x PZ 2, 1x PH 2).</p>
<p><b>M-OFFICE-CARBK</b> Road Star schwarz Briefbeschwerer Büroklammerhalter Gewicht: 120 g</p>	<p>Preis in CHF 1 St. 24.95/St.</p>	<p>Roadster im Stil der 50er Jahre, Briefbeschwerer mit Magnet für Büroklammern, inkl. 5 schwarzen Büroklammern, mit Rückziehmotor, glänzend, Farbe: schwarz</p>
<p><b>M-43</b> Holzwürfel-Set 27 magnetische Holzwürfel aus geöltem Eichenholz Gewicht: 510 g/Set</p>	<p>Preis in CHF 1 Set 64.95/Set</p>	<p>Die 27 Holzwürfel sind dank verbauten Kugelmagneten von allen sechs Seiten magnetisch. Dies ermöglicht das Bauen verschiedenster fantasievoller Konstruktionen.</p>

<p><b>LIV-123</b> MagNICI magnetische Plüschtiere mit Magneten in den Pfoten Gewicht: 22 g</p>	<p>Preis in CHF 1 St. 11.90/St.</p>	<p>Wer liebt sie nicht, die kultigen NICI Plüschtiere? Auch im supermagnete-Sortiment tummeln sich einige dieser pelzigen Vierbeiner – natürlich mit magnetischen Füsschen!</p>
<p><b>M-56</b> Büroklammerhalter Einhorn Gewicht: 73 g</p>	<p>Preis in CHF 1 St. 10.60/St.</p>	<p>Büroklammerhalter in Form eines weissen Einhorns. Lieferung ohne Büroklammern.</p>
<p><b>M-23</b> Schatzsucher Schatzsucher-Magnet mit 15 m Nylonseil Gewicht: 420 g Haftkraft: ca. 30 kg</p>	<p>Preis in CHF 1 St. 41.50/St. ab 3 St. 38.60/St. ab 10 St. 36.05/St. ab 20 St. 34.80/St. ab 40 St. 33.70/St.</p>	<p>Wollten Sie schon immer einmal einen Schatz heben? Wir wollen nicht behaupten, dass die Schatzsuche mit unserem Spezial-Magneten zum Kinderspiel wird. Aber die Möglichkeiten mit ihm sind wirklich beachtlich.</p>
<p><b>M-ZUB-02</b> Zubits® M magnetische Schuhbinder für Jugendliche &amp; Erwachsene in verschiedenen Farben Gewicht: 40 g/Set</p>	<p>Preis in CHF 1 Set 20.45/Set</p>	<p>Magnetischer Schuhverschluss für einfaches An- und Ausziehen der Schuhe. Sicherer Halt, selbst bei hoher Belastung.</p>
<p><b>MCAR-01</b> MadagasCAR Mini-Fahrzeuge aus alten Blechdosen mit Stabmagnet an Unterseite Gewicht: 30 g</p>	<p>Preis in CHF 1 St. 13.50/St.</p>	<p>Diese wunderschönen kleinen Autos und Flugzeuge werden in Madagaskar hergestellt. Geschickte Handwerker fertigen sie mit viel Liebe und Fantasie aus alten Blechdosen. Der komplette Erlös aus dem Verkauf dieser kleinen Autos und Flugzeuge kommt einem Kinderhilfswerk in Madagaskar zugute.</p>
<p><b>M-PUTTY-FERRO</b> Intelligente Knete magnetisch ferromagnetische Knete verschiedene Farben Lieferung ohne Magnet Gewicht: 140 g</p>	<p>Preis in CHF 1 St. 12.95/St.</p>	<p>Die magnetische intelligente Knete beeindruckt durch tolle Kunststücke und faszinierende Effekte. Kaum ist ein Supermagnet in ihrer Nähe, scheint es so, als ob die Intelligente Knete zum Leben erwacht. Erhältlich in vielen Farben.</p>
<p><b>M-PUTTY-GLITTER</b> Intelligente Knete Glitter mit Glitzer verschiedene Farben nicht magnetisch! Gewicht: 140 g</p>	<p>Preis in CHF 1 St. 12.95/St.</p>	<p>Intelligente Knete beeindruckt durch tolle Kunststücke und faszinierende Effekte. Zusätzliche Besonderheit der Sorte "Glitter": Sie glitzert, als wären Millionen von Sternchen darin gefangen!</p>
<p><b>M-PUTTY-GLOW</b> Intelligente Knete Glow leuchtet im Dunkeln verschiedene Farben nicht magnetisch! Gewicht: 140 g</p>	<p>Preis in CHF 1 St. 12.95/St.</p>	<p>Intelligente Knete beeindruckt durch tolle Kunststücke und faszinierende Effekte. Die Sorte "Glow" leuchtet dazu im Dunkeln.</p>
<p><b>FL-10</b> Fotoseil Sweetheart 1.5 m mit Schlaufe und Stahlgewicht inkl. 8 Herzmagneten Gewicht: 70 g</p>	<p>Preis in CHF 1 St. 14.90/St. ab 3 St. 13.40/St. ab 10 St. 12.05/St. ab 20 St. 11.40/St. ab 40 St. 10.85/St.</p>	<p>1,5 Meter langes Fotoseil mit 8 hübschen und magnetischen Metallherzen. Für die allersüssesten Fotos und Karten!</p>

<p><b>LIV-90</b> Red Heart Kühlschrankschrankmagnet Herz mit Zirkonia Gewicht: 8 g Haftkraft: ca. 1.5 kg</p>	<p>Preis in CHF 1 St. 5.49/St.</p>	<p>Nicht nur für den Valentinstag! Ein rotes Herz aus Acryl mit kleinem funkelnden Zirkoniastein oben rechts. Auf der Rückseite ist ein starker Neodym-Magnet 12 x 2 mm eingelassen, der jede Liebesbotschaft sicher festhält. Jedes Herz ist in einem silberfarbigen Stoffsäckchen verpackt und eignet sich somit ideal als Geschenk.</p>
<p><b>LIV-95</b> Magnet-Plüschtiere mit eingenähten Magneten Gewicht: 20 g</p>	<p>Preis in CHF 1 St. 9.90/St.</p>	<p>Die fröhlich-flauschigen Tierchen haften dank starker Magnete in ihrem Innern am Kühlschrank oder der Magnetwand. 10 verschiedene Tiere stehen zur Auswahl.</p>
<p><b>LIV-119</b> Glücksbringer handgemachte Kühlschrankschrankmagnete 3er-Set Gewicht: 18 g/Set</p>	<p>Preis in CHF 1 Set 10.00/Set</p>	<p>Hübsche Glas-Magnete mit Glücksbringer-Motiven. Handgemacht in der Schweiz.</p>
<p><b>LIV-41</b> Handmade Magnete Unikate aus Fimo im 4er-Set Gewicht: 30 g/Set</p>	<p>Preis in CHF 1 Set 11.90/Set</p>	<p>Die Handmade Magnete haben ihren Namen verdient: Frau Brunner aus Appenzell (in der Schweiz) fertigt jede dieser kleinen Figuren liebevoll und aufwändig von Hand. Jedes Set besteht aus vier solchen Unikaten.</p>
<p><b>LIV-52</b> Schäfchen Dekomagnete in Form von Schäfchen 6er-Set Gewicht: 73 g/Set Haftkraft: ca. 550 g</p>	<p>Preis in CHF 1 Set 9.20/Set ab 3 Sets 8.30/Set ab 10 Sets 7.55/Set ab 20 Sets 7.15/Set ab 40 Sets 6.80/Set</p>	<p>Schäfer gesucht! Diese Herde Magnet-Schafe sucht jemanden, der sich ihrer annimmt. Können Sie etwa diesen treuherzigen Augen widerstehen?</p>
<p><b>LIV-91</b> Diamond Cat Kühlschrankschrankmagnet Katze mit Swarovski-Kristallen Gewicht: 15 g Haftkraft: ca. 1.5 kg</p>	<p>Preis in CHF 1 St. 24.90/St. ab 3 St. 22.90/St. ab 10 St. 19.90/St.</p>	<p>Das weisse Kätzchen glitzert dank weisser und farbiger Swarovski-Kristalle. Mittels der weltweit einzigartigen Technik von IMPLEXIONS werden edle Kristalle von SWAROVSKI® nahtlos und blasenfrei in hochwertiges Plexiglas® eingebettet. Die Katze ist ca. 42 x 47 mm gross.</p>
<p><b>LIV-40</b> Diamond Star Kühlschrankschrankmagnet Stern mit Swarovski-Kristallen Gewicht: 13 g Haftkraft: ca. 450 g</p>	<p>Preis in CHF 1 St. 24.90/St. ab 3 St. 22.90/St. ab 10 St. 19.90/St.</p>	<p>Der Stern aus 250 funkelnden Swarovski-Elementen ist nicht nur Stars vorbehalten, sondern macht sich auch an Ihrem Kühlschrank gut.</p>
<p><b>LIV-38</b> Diamond Heart Kühlschrankschrankmagnet Herz mit Swarovski-Kristallen Gewicht: 13 g Haftkraft: ca. 450 g</p>	<p>Preis in CHF 1 St. 25.90/St. ab 3 St. 23.85/St. ab 10 St. 22.05/St.</p>	<p>Das Herz aus funkelnden Diamanten ist nicht nur ein echter Hingucker, sondern hält auch papierene Liebesgrüsse und andere Notizen sicher fest. Quadratisch.</p>
<p><b>LIV-47</b> Magnetwörter Wörter, Silben und Satzzeichen 510 Teile in verschiedenen Sprachen erhältlich Gewicht: 290 g/Set</p>	<p>Preis in CHF 1 Set 19.95/Set</p>	<p>Ein Set Magnetwörter besteht aus 510 Teilen: einsprachige Wörter, Silben und Satzzeichen. In fünf Sprachen erhältlich: Deutsch, Englisch, Französisch, Niederländisch und Spanisch.</p>

<b>LIV-107</b> Tangram farbige Magnetfolie Gewicht: 190 g/Set	Preis in CHF 1 Set 11.90/Set	Mit den Sieben (aus einem zerteilten Quadrat stammenden) Tangram-Plättchen aus Magnetfolie lassen sich zahllose Formen legen.
<b>M-41</b> Tangram-Würfel aus 24 magnetischen Tetraedern mit 20 Vorlagekarten Gewicht: 590 g	Preis in CHF 1 St. 29.95/St.	Für dieses Spiel braucht es Köpfchen! Der Tangram-Würfel besteht aus 24 magnetischen Kunststoffpyramiden. Mit diesen Tetraedern lassen sich auch unzählige andere, wesentlich anspruchsvollere Figuren bauen.
<b>M-38</b> Buchstaben oder Zahlen magnetisches Zeichen-Set aus EVA-Schaum 4 Farben gemischt Gewicht: 350 g/Set	Preis in CHF 1 Set 19.00/Set	Jede Box Magnetbuchstaben und -zahlen enthält ca. 100 Zeichen aus Schaumstoff, die rückwärtig mit Magnetfolie versehen sind und so an metallischen Oberflächen wie Tafeln und Whiteboards, aber auch an Magnetfarbe haften.
<b>LIV-111</b> Bausteine bunt mit eingepressten Magneten bunt sortiert 14er-Set Gewicht: 27 g/Set	Preis in CHF 1 Set 11.00/Set	Bunte Bausteine in sieben kräftigen Farben mit eingepressten Neodym-Magneten.

## Magnet-Topseller

Sie sind unschlüssig, welche Magnete aus unserem riesigen Sortiment Sie kaufen sollen? Mit den hier aufgeführten Supermagneten können Sie gar nichts falsch machen! Sie haben sich in den letzten Jahren als absolute Bestseller erwiesen, weil sie äusserst vielseitig einsetzbar sind und ein tolles Preis-/ Leistungs-Verhältnis haben.

Wir sind natürlich bestrebt, diese wichtigen Artikel stets in ausreichender Menge für Sie an Lager zu haben.

<p><b>M-FERROTAPE</b> Metallband selbstklebend weiss selbstklebender Haftgrund für Magnete Breite 35 mm Gewicht: 75 g/m</p>	<p>Preis in CHF</p> <p>1 m 5.59/m ab 5 m 3.86/m ab 25 m 2.81/m</p>	<p>Metallband mit Selbstklebe-Polsterschaum auf der Rückseite. Das Band lässt sich mit einer normalen Schere auf die gewünschte Länge zuschneiden, da nur 0.15 mm dick. Es haftet auch auf rauhen Wänden und ist problemlos um die Ecke verlegbar.</p>
<p><b>Q-51-51-25-N</b> Quadermagnet 50.8 x 50.8 x 25.4 mm Gewicht: 500 g vernickelt (Ni-Cu-Ni) Magnetisierung: N40 Haftkraft: ca. 100 kg</p>	<p>Preis in CHF</p> <p>1 St. 37.40/St. ab 3 St. 33.20/St. ab 10 St. 29.45/St.</p>	<p>Dieser Magnet wird bei uns intern DER TODESMAGNET genannt. Ich habe keine Ahnung, was man mit diesem Ding sinnvollerweise anfangen könnte - er ist einfach viel zu heftig für fast alle Anwendungen. VORSICHT!!!</p>
<p><b>M-PIN</b> Magnetpins "Player" Pinnwand-Magnete in Form einer Spielfigur 10er-Set in verschiedenen Farben Gewicht: 28 g/Set Haftkraft: ca. 1.6 kg</p>	<p>Preis in CHF</p> <p>1 Set 11.85/Set ab 3 Sets 10.25/Set ab 10 Sets 8.80/Set ab 20 Sets 8.05/Set</p>	<p>Sehr starker Haftmagnet mit praktischem Griff, hält problemlos zehn Blatt A4 fest. In verschiedenen Farben. Set aus 10 Stück.</p>
<p><b>MS-A4-STIC</b> Selbstklebende Magnetfolie Format A4 zum Zuschneiden &amp; Aufkleben grau-schwarz Gewicht: 230 g</p>	<p>Preis in CHF</p> <p>1 St. 3.45/St. ab 3 St. 3.00/St. ab 10 St. 2.55/St. ab 20 St. 2.35/St. ab 40 St. 2.20/St.</p>	<p>Die Magnetfolie im Format A4 mit selbstklebender Seite lässt sich passgenau zuschneiden und eignet sich zum Aufhängen von grösseren Gegenständen, bei denen erhöhte Haftkraft gefragt ist.</p>
<p><b>MS-A4</b> Farbige Magnetfolie zum Beschriften und Basteln Format A4 Gewicht: 230 g</p>	<p>Preis in CHF</p> <p>1 St. 3.35/St. ab 3 St. 2.90/St. ab 10 St. 2.50/St. ab 20 St. 2.30/St. ab 40 St. 2.15/St.</p>	<p>Zum Beschriften, Basteln, Markieren - der Phantasie sind fast keine Grenzen gesetzt. Die Magnetfolien im Format A4 gibt es in 13 verschiedenen Farben. Die Folie ist 1 mm dick und lässt sich leicht zuschneiden und beschriften.</p>
<p><b>LIV-79</b> Magnetklammern gross mit sehr hoher Haftkraft 2er-Set Gewicht: 70 g/Set</p>	<p>Preis in CHF</p> <p>1 Set 11.95/Set</p>	<p>An den Clips können Sie beispielsweise Kalender, Kochrezepte oder Zeitschriften befestigen und habe diese jederzeit griffbereit. Dank der Anti-Rutsch-Beschichtung haften diese Klammern besonders gut, auch wenn schwerere Gegenstände damit befestigt werden.</p>
<p><b>WS-ADH-01</b> UHU MAX REPAIR Klebstoff für Magnete wasserbeständig, ohne Lösungsmittel Packung 20 g Gewicht: 20 g</p>	<p>Preis in CHF</p> <p>1 St. 7.95/St. (39.75/100 g)</p>	<p>Benötigen Sie für Ihre Supermagnete-Anwendung einen passenden Kleber? Diesen Klebstoff können wir Ihnen mit Überzeugung empfehlen. Geeignet für Verbindungen mit Holz, Textilien, Leder, Kork, Metall, Glas, Kunststoffe, Gummi, Keramik, Stein oder Beton.</p>
<p><b>MT-20-STIC</b> Magnetklebeband Ferrit 20 mm selbstklebendes Magnetband Rollen à 1 m / 5 m / 25 m Gewicht: 110 g/m</p>	<p>Preis in CHF</p> <p>1 m 2.28/m ab 5 m 1.81/m ab 25 m 1.45/m ab 50 m 1.33/m ab 75 m 1.26/m</p>	<p>Das selbstklebende Magnetband MT-20-STIC eignet sich, um nicht-magnetische Gegenstände an Metalloberflächen zu befestigen. Dieses Magnetband ist 20 mm breit und in den Längen 1 m, 5 m und 25 m erhältlich.</p>

<p><b>MT-DISP</b> Magnetklebestreifen magnetisches Klebeband für Fotos im Abroller Gewicht: 150 g</p>	<p>Preis in CHF</p> <p>1 St. 4.50/St. 3 St. 3.90/St. 10 St. 3.30/St. 20 St. 3.05/St. 40 St. 2.80/St.</p>	<p>Ein Klebeband, das gleichzeitig klebt und magnetisch ist. Damit lassen sich Fotos, Postkarten und ähnlich leichte Sachen einfach und schnell an ferromagnetische Unterlagen heften, ohne Löcher zu verursachen.</p>
<p><b>M-PUTTY-FERRO</b> Intelligente Knete magnetisch ferromagnetische Knete verschiedene Farben Lieferung ohne Magnet Gewicht: 140 g</p>	<p>Preis in CHF</p> <p>1 St. 12.95/St.</p>	<p>Die magnetische intelligente Knete beeindruckt durch tolle Kunststücke und faszinierende Effekte. Kaum ist ein Supermagnet in ihrer Nähe, scheint es so, als ob die Intelligente Knete zum Leben erwacht. Erhältlich in vielen Farben.</p>
<p><b>LP-CHCAR1L</b> Wechselnummerhalter "Perfect Click" Querformat magnetischer Nummernschildhalter für Autos in der Schweiz 1 Zeile Gewicht: 2.6 kg/Set</p>	<p>Preis in CHF</p> <p>1 Set 120.00/Set</p>	<p>Topseller! "Perfect Click" ist ein magnetischer Wechselnummerhalter für Kennzeichen im Querformat. Die integrierten Supermagnete garantieren einen starken Halt der Nummern.</p>
<p><b>FTN-32</b> Hakenmagnet Gewinde M5 Gewicht: 52 g Haftkraft: ca. 30 kg</p>	<p>Preis in CHF</p> <p>1 St. 4.40/St. 3 St. 3.85/St. 10 St. 3.40/St. 20 St. 3.15/St. 40 St. 2.95/St.</p>	<p>Topfdurchmesser D: 32 mm Halsdurchmesser d: 10 mm Topfhöhe H1: 7 mm Gesamthöhe ohne Haken H2: 15.5 mm mit Haken H3: 45 mm</p>
<p><b>CSN-13</b> Topfmagnet mit Senkbohrung Gewicht: 3 g Haftkraft: ca. 3 kg</p>	<p>Preis in CHF</p> <p>5 St. 1.39/St. 15 St. 1.20/St. 40 St. 1.06/St. 80 St. 0.98/St.</p>	<p>Durchmesser D: 13 mm Gesamthöhe H: 4.5 mm Bohrung d1: 3 mm Bohrung d2: 5.5 mm Senkung t: 1.25 mm Toleranz: +/- 0.1 mm</p>
<p><b>CSN-16</b> Topfmagnet mit Senkbohrung Gewicht: 5 g Haftkraft: ca. 4 kg</p>	<p>Preis in CHF</p> <p>5 St. 1.45/St. 15 St. 1.25/St. 40 St. 1.11/St. 80 St. 1.02/St.</p>	<p>Durchmesser D: 16 mm Gesamthöhe H: 4.5 mm Bohrung d1: 3.5 mm Bohrung d2: 7.22 mm Senkung t: 1.86 mm Toleranz: +/- 0.1 mm</p>
<p><b>CSN-ES-16</b> Topfmagnet mit Senkbohrung Gewicht: 5.5 g Haftkraft: ca. 6.9 kg</p>	<p>Preis in CHF</p> <p>5 St. 1.48/St. 15 St. 1.28/St. 40 St. 1.13/St. 80 St. 1.04/St.</p>	<p>Gleiche Abmessungen wie CSN-16, aber mit dickerem Stahltopf. Deswegen höhere Haftkraft als CSN-16.</p>
<p><b>CSN-20</b> Topfmagnet mit Senkbohrung Gewicht: 11 g Haftkraft: ca. 9 kg</p>	<p>Preis in CHF</p> <p>1 St. 2.50/St. 3 St. 2.15/St. 10 St. 1.85/St. 20 St. 1.70/St. 40 St. 1.60/St.</p>	<p>Durchmesser D: 20 mm Gesamthöhe H: 6 mm Bohrung d1: 4.5 mm Bohrung d2: 9.46 mm Senkung t: 2.48 mm Toleranz: +/- 0.1 mm</p>
<p><b>CSN-ES-20</b> Topfmagnet mit Senkbohrung Gewicht: 12 g Haftkraft: ca. 11 kg</p>	<p>Preis in CHF</p> <p>1 St. 2.70/St. 3 St. 2.35/St. 10 St. 2.00/St. 20 St. 1.85/St. 40 St. 1.75/St.</p>	<p>Gleiche Abmessungen wie CSN-20, aber mit dickerem Stahltopf. Deswegen höhere Haftkraft als CSN-20.</p>

<p><b>CSN-25</b> Topfmagnet mit Senkbohrung Gewicht: 20 g Haftkraft: ca. 19 kg</p>	<p>Preis in CHF</p> <p>1 St. 3.30/St.</p> <p>ab 3 St. 2.85/St.</p> <p>ab 10 St. 2.50/St.</p> <p>ab 20 St. 2.30/St.</p> <p>ab 40 St. 2.15/St.</p>	<p>Durchmesser D: 25 mm Gesamthöhe H: 7 mm Bohrung d1: 5.5 mm Bohrung d2: 11.7 mm Senkung t: 3.1 mm Toleranz: +/- 0.1 mm</p>
<p><b>CSN-32</b> Topfmagnet mit Senkbohrung Gewicht: 35 g Haftkraft: ca. 30 kg</p>	<p>Preis in CHF</p> <p>1 St. 5.10/St.</p> <p>ab 3 St. 4.50/St.</p> <p>ab 10 St. 3.95/St.</p> <p>ab 20 St. 3.70/St.</p> <p>ab 40 St. 3.45/St.</p>	<p>Durchmesser D: 32 mm Gesamthöhe H: 7 mm Bohrung d1: 5.5 mm Bohrung d2: 11.7 mm Senkung t: 3.1 mm Toleranz: +/- 0.1 mm</p>
<p><b>GTN-25</b> Topfmagnet mit Gewindezapfen Gewinde M5 Gewicht: 27 g Haftkraft: ca. 25 kg</p>	<p>Preis in CHF</p> <p>1 St. 3.45/St.</p> <p>ab 3 St. 3.05/St.</p> <p>ab 10 St. 2.65/St.</p> <p>ab 20 St. 2.45/St.</p> <p>ab 40 St. 2.30/St.</p>	<p>Topfdurchmesser D: 25 mm Topfhöhe H1: 8 mm Gesamthöhe H2: 16.5 mm Toleranz: +/- 0.1 mm Beschichtung: vernickelt (Ni) max. Einsatztemperatur: 80°C</p>
<p><b>K-05-N</b> Kugelmagnet Ø 5 mm Gewicht: 0.5 g vernickelt (Ni-Cu-Ni) Magnetisierung: N35 Haftkraft: ca. 300 g</p>	<p>Preis in CHF</p> <p>20 St. 0.15/St.</p> <p>ab 60 St. 0.13/St.</p> <p>ab 140 St. 0.12/St.</p> <p>ab 360 St. 0.11/St.</p>	<p>Vernickelte kleine Kugelmagnete zum endlosen Kombinieren und Experimentieren. Erhältlich in Einheiten à 10 Stück. ACHTUNG: Nicht für Kinder unter 14 Jahren geeignet!</p>
<p><b>S-02-01-N</b> Scheibenmagnet Ø 2 mm, Höhe 1 mm Gewicht: 0.024 g vernickelt (Ni-Cu-Ni) Magnetisierung: N48 Haftkraft: ca. 110 g</p>	<p>Preis in CHF</p> <p>20 St. 0.19/St.</p> <p>ab 60 St. 0.16/St.</p> <p>ab 140 St. 0.14/St.</p> <p>ab 360 St. 0.12/St.</p>	<p>Topseller: Schon über 2 Millionen Stück verkauft!</p>
<p><b>S-04-02-N</b> Scheibenmagnet Ø 4 mm, Höhe 2 mm Gewicht: 0.19 g vernickelt (Ni-Cu-Ni) Magnetisierung: N45 Haftkraft: ca. 420 g</p>	<p>Preis in CHF</p> <p>20 St. 0.22/St.</p> <p>ab 60 St. 0.18/St.</p> <p>ab 140 St. 0.16/St.</p> <p>ab 360 St. 0.14/St.</p>	<p>Topseller: Schon über 4.75 Millionen Stück verkauft!</p>
<p><b>S-05-03-N</b> Scheibenmagnet Ø 5 mm, Höhe 3 mm Gewicht: 0.45 g vernickelt (Ni-Cu-Ni) Magnetisierung: N42 Haftkraft: ca. 700 g</p>	<p>Preis in CHF</p> <p>10 St. 0.28/St.</p> <p>ab 40 St. 0.22/St.</p> <p>ab 80 St. 0.20/St.</p> <p>ab 160 St. 0.18/St.</p>	<p>Schon über 5.6 Millionen Stück verkauft!</p>
<p><b>S-05-05-N</b> Scheibenmagnet Ø 5 mm, Höhe 5 mm Gewicht: 0.75 g vernickelt (Ni-Cu-Ni) Magnetisierung: N45 Haftkraft: ca. 940 g</p>	<p>Preis in CHF</p> <p>20 St. 0.27/St.</p> <p>ab 60 St. 0.23/St.</p> <p>ab 140 St. 0.20/St.</p> <p>ab 360 St. 0.18/St.</p>	<p>Selbst dieser kleine Magnet, der weniger als 1 Gramm wiegt, vermag noch durch einen Finger hindurch einen anderen Magneten anzuziehen.</p>
<p><b>S-05-08-N</b> Stabmagnet Ø 5 mm, Höhe 8.47 mm Gewicht: 1.3 g vernickelt (Ni-Cu-Ni) Magnetisierung: N45 Haftkraft: ca. 1.1 kg</p>	<p>Preis in CHF</p> <p>10 St. 0.36/St.</p> <p>ab 40 St. 0.30/St.</p> <p>ab 80 St. 0.27/St.</p> <p>ab 160 St. 0.25/St.</p>	<p>Ganz kleiner, starker Stabmagnet. Dieser Magnet eignet sich besonders als Kühlschrank-Magnet, für die Magnetwand oder für die Magnetleiste. Er bietet eine enorme Haftkraft und lässt sich trotzdem bequem greifen.</p>



<p><b>S-08-02-N</b> Scheibenmagnet Ø 8 mm, Höhe 2 mm Gewicht: 0.76 g vernickelt (Ni-Cu-Ni) Magnetisierung: N45 Haftkraft: ca. 1.1 kg</p>	<p>Preis in CHF</p> <p>20 St. 0.27/St. ab 60 St. 0.23/St. ab 140 St. 0.20/St. ab 360 St. 0.18/St.</p>	<p>Ein flacher kleiner Neodym-Magnet mit einer Haftkraft von rund 1 kg. Er wird von unseren Kunden z. B. für Magnet-Buttons oder im Werkunterricht eingesetzt.</p>
<p><b>S-08-03-N</b> Scheibenmagnet Ø 8 mm, Höhe 3 mm Gewicht: 1.1 g vernickelt (Ni-Cu-Ni) Magnetisierung: N45 Haftkraft: ca. 1.5 kg</p>	<p>Preis in CHF</p> <p>20 St. 0.30/St. ab 60 St. 0.25/St. ab 140 St. 0.23/St. ab 360 St. 0.20/St.</p>	<p>Eine gute Grösse für diverse Bastel-Projekte, Namensschilder an Hochzeiten, kleine Kühlschranks-Magnete, Plakate aufhängen, ...</p>
<p><b>S-08-08-N</b> Scheibenmagnet Ø 8 mm, Höhe 8 mm Gewicht: 3.1 g vernickelt (Ni-Cu-Ni) Magnetisierung: N45 Haftkraft: ca. 2.5 kg</p>	<p>Preis in CHF</p> <p>10 St. 0.51/St. ab 40 St. 0.42/St. ab 80 St. 0.39/St. ab 160 St. 0.36/St.</p>	<p>Dieser Scheibenmagnet eignet sich u.a. sehr gut zum Einsatz auf Glas-Magnettafeln.</p>
<p><b>S-08-0.75-STIC</b> Scheibenmagnet (selbstklebend) Ø 8 mm, Höhe 0.75 mm Gewicht: 0.29 g vernickelt (Ni-Cu-Ni) Magnetisierung: N35 Haftkraft: ca. 320 g Klebstoff: 3M, Nr. 467MP Haltbarkeit Klebstoff: 12 Monate (ca.)</p>	<p>Preis in CHF</p> <p>20 St. 0.21/St. ab 60 St. 0.18/St. ab 140 St. 0.16/St. ab 360 St. 0.14/St.</p>	<p>Die bequeme Lösung, falls Sie einen Scheibenmagneten aufkleben wollen. Es handelt sich um einen sehr flachen Scheibenmagneten (8 mm Durchmesser, 0.75 mm dünn), mit einer selbstklebenden Seite.</p>
<p><b>S-10-01-STIC</b> Scheibenmagnet (selbstklebend) Ø 10 mm, Höhe 1 mm Gewicht: 0.6 g vernickelt (Ni-Cu-Ni) Magnetisierung: N35 Haftkraft: ca. 540 g Klebstoff: 3M, Nr. 467MP Haltbarkeit Klebstoff: 12 Monate (ca.)</p>	<p>Preis in CHF</p> <p>20 St. 0.24/St. ab 60 St. 0.20/St. ab 140 St. 0.18/St. ab 360 St. 0.16/St.</p>	<p>Die bequeme Lösung, falls Sie den S-10-01-N aufkleben wollen. Es handelt sich einfach um einen flachen Scheibenmagneten mit einer selbstklebenden Seite. Einfach die Folie abziehen und aufkleben. Die Verkaufseinheit beträgt 10 sich anziehende Magnetpaare.</p>
<p><b>S-10-02-N</b> Scheibenmagnet Ø 10 mm, Höhe 2 mm Gewicht: 1.2 g vernickelt (Ni-Cu-Ni) Magnetisierung: N42 Haftkraft: ca. 1.3 kg</p>	<p>Preis in CHF</p> <p>20 St. 0.30/St. ab 60 St. 0.26/St. ab 140 St. 0.23/St. ab 360 St. 0.20/St.</p>	<p>Rund 1 kg Haftkraft bei 10 mm Durchmesser und einer Dicke von 2 mm machen diesen Scheibenmagneten zum Millionenseller. Das mag daran liegen, dass er sich sehr gut verbauen lässt.</p>
<p><b>S-10-03-N</b> Scheibenmagnet Ø 10 mm, Höhe 3 mm Gewicht: 1.8 g vernickelt (Ni-Cu-Ni) Magnetisierung: N42 Haftkraft: ca. 1.8 kg</p>	<p>Preis in CHF</p> <p>10 St. 0.39/St. ab 40 St. 0.32/St. ab 80 St. 0.29/St. ab 160 St. 0.26/St.</p>	<p>Dieser preiswerte Magnet eignet sich hervorragend für Bastel-Projekte. Wenn Sie ihn z.B. auf eine Glasperle leimen, haben Sie bereits einen sehr kräftigen Kühlschranks- oder Whiteboard-Magneten, der locker 15 Blatt A4 gleichzeitig halten kann!</p>
<p><b>S-10-05-N</b> Scheibenmagnet Ø 10 mm, Höhe 5 mm Gewicht: 3 g vernickelt (Ni-Cu-Ni) Magnetisierung: N42 Haftkraft: ca. 2.6 kg</p>	<p>Preis in CHF</p> <p>10 St. 0.50/St. ab 40 St. 0.41/St. ab 80 St. 0.38/St. ab 160 St. 0.35/St.</p>	<p>Diese handlichen Allzweck-Magnete haben eine Grösse und eine Stärke und einen so unglaublichen Preis, dass es in Zukunft keine Ausreden mehr gibt, wenn Sie ohne Magnet erwischt werden. :-)</p>
<p><b>S-10-10-N</b> Scheibenmagnet Ø 10 mm, Höhe 10 mm Gewicht: 6 g vernickelt (Ni-Cu-Ni) Magnetisierung: N45 Haftkraft: ca. 3.9 kg</p>	<p>Preis in CHF</p> <p>5 St. 0.79/St. ab 15 St. 0.69/St. ab 40 St. 0.61/St. ab 80 St. 0.57/St.</p>	<p>Ein Mittelding zwischen Scheibenmagnet und Stabmagnet. Mit knapp 4 kg Haftkraft extrem stark für seine Grösse. Super Preis-Leistungs-Verhältnis!</p>

<p><b>S-15-03-N</b> Scheibenmagnet Ø 15 mm, Höhe 3 mm Gewicht: 4 g vernickelt (Ni-Cu-Ni) Magnetisierung: N45 Haftkraft: ca. 3.2 kg</p>	<p>Preis in CHF 5 St. 0.63/St. ab 15 St. 0.55/St. ab 40 St. 0.48/St. ab 80 St. 0.45/St.</p>	<p>Topseller! Dieser Scheibenmagnet ist mit seinen rund 3 kg Haftkraft von den üblichen Anwendungen an Whiteboard und Magnetwand meist unterfordert. Er ist schlicht zu Höherem bestimmt und er übernimmt lieber grosse Aufgaben.</p>
<p><b>S-15-08-N</b> Scheibenmagnet Ø 15 mm, Höhe 8 mm Gewicht: 11 g vernickelt (Ni-Cu-Ni) Magnetisierung: N42 Haftkraft: ca. 6.2 kg</p>	<p>Preis in CHF 5 St. 1.12/St. ab 15 St. 0.98/St. ab 40 St. 0.88/St. ab 80 St. 0.82/St.</p>	<p>Eine gute Zwischengrösse! Noch nicht so richtig schmerzhaft gross, aber doch beeindruckend stark. Dieser Scheibenmagnet kann 35 Blatt A4 an einem Blechschrank halten. Also wenn das kein Renner wird, suche ich mir einen anderen Job.</p>
<p><b>S-20-02-N</b> Scheibenmagnet Ø 20 mm, Höhe 2 mm Gewicht: 4.8 g vernickelt (Ni-Cu-Ni) Magnetisierung: N45 Haftkraft: ca. 2.9 kg</p>	<p>Preis in CHF 5 St. 0.76/St. ab 15 St. 0.66/St. ab 40 St. 0.59/St. ab 80 St. 0.55/St.</p>	<p>Ein extrem flacher Scheibenmagnet mit 2 kg Haftkraft. Günstig und diskret - einer unserer Topseller! Er eignet sich ausgezeichnet für Verschlüsse aller Art.</p>
<p><b>S-20-02-FOAM</b> Scheibenmagnet (selbstklebend) Ø 20 mm, Höhe 2 mm Gewicht: 4.8 g vernickelt (Ni-Cu-Ni) Magnetisierung: N35 Haftkraft: ca. 2.3 kg Klebstoff: 3M, Nr. 4920, 0.40 mm Haltbarkeit Klebstoff: 18 Monate (ca.)</p>	<p>Preis in CHF 10 St. 0.72/St. ab 40 St. 0.63/St. ab 80 St. 0.59/St. ab 160 St. 0.55/St.</p>	<p>Die bequeme Lösung, falls Sie den S-20-02-N aufkleben wollen. Es handelt sich einfach um einen flachen Scheibenmagneten mit einer selbstklebenden Seite aus Polsterschaum. Einfach die Folie abziehen und aufkleben. Die Verkaufseinheit beträgt 5 sich anziehende Magnetpaare.</p>
<p><b>S-20-05-N</b> Scheibenmagnet Ø 20 mm, Höhe 5 mm Gewicht: 12 g vernickelt (Ni-Cu-Ni) Magnetisierung: N42 Haftkraft: ca. 6.4 kg</p>	<p>Preis in CHF 5 St. 1.17/St. ab 15 St. 1.03/St. ab 40 St. 0.93/St. ab 80 St. 0.86/St.</p>	<p>Müssen Sie mit der Dicke sparen, z.B. in einer Schranktüre, kommen Sie mit diesem 5 mm dicken Magneten trotzdem noch zu einer beachtlichen Anziehungskraft!</p>
<p><b>S-20-10-N</b> Scheibenmagnet Ø 20 mm, Höhe 10 mm Gewicht: 24 g vernickelt (Ni-Cu-Ni) Magnetisierung: N42 Haftkraft: ca. 11 kg</p>	<p>Preis in CHF 1 St. 2.50/St. ab 3 St. 2.20/St. ab 10 St. 1.90/St. ab 20 St. 1.80/St. ab 40 St. 1.65/St.</p>	<p>Wow! Hier kriegen Sie definitiv am meisten Magnet-Power für's Geld! Heftig, heftig, heftig! Und sehr preiswert. (Solche Preise sind schon fast unanständig.)</p>
<p><b>W-05-N</b> Würfelmagnet 5 mm Gewicht: 0.95 g vernickelt (Ni-Cu-Ni) Magnetisierung: N42 Haftkraft: ca. 1.1 kg</p>	<p>Preis in CHF 10 St. 0.32/St. ab 40 St. 0.26/St. ab 80 St. 0.24/St. ab 160 St. 0.21/St.</p>	<p>Ein kleiner Würfelmagnet mit 5 mm Kantenlänge. Die Haftkraft von rund 1 kg ist verblüffend für einen so kleinen Magneten. Ein perfekter, da extrem diskreter Kühlschrank- oder Whiteboard-Magnet - er ist völlig zu Recht einer unserer Top-Seller.</p>
<p><b>W-10-N</b> Würfelmagnet 10 mm Gewicht: 7.6 g vernickelt (Ni-Cu-Ni) Magnetisierung: N42 Haftkraft: ca. 3.8 kg</p>	<p>Preis in CHF 5 St. 1.21/St. ab 15 St. 1.05/St. ab 40 St. 0.94/St. ab 80 St. 0.87/St.</p>	<p>Magnete in Würfelform sind eher ungewöhnlich. Diese hier sind stark genug, um sich durch eine Handfläche hindurch anzuziehen. Es braucht schon etwas Entschlossenheit, um zwei dieser Würfel wieder voneinander zu trennen.</p>
<p><b>Q-05-05-03-N52N</b> Quadermagnet 5 x 5 x 3 mm Gewicht: 0.57 g vernickelt (Ni-Cu-Ni) Magnetisierung: N52 Haftkraft: ca. 1 kg</p>	<p>Preis in CHF 20 St. 0.26/St. ab 60 St. 0.22/St. ab 140 St. 0.19/St. ab 360 St. 0.17/St.</p>	<p>Dank der extrem starken Magnetisierung N52 hat dieser kleine Quadermagnet eine Haftkraft von 1 kg.</p>

<p><b>Q-06-04-02-HN</b> Quadermagnet 6 x 4 x 2 mm Gewicht: 0.36 g vernickelt (Ni-Cu-Ni) Magnetisierung: 44H Haftkraft: ca. 640 g</p>	<p>Preis in CHF</p> <p>10 St. 0.27/St. ab 40 St. 0.21/St. ab 80 St. 0.19/St. ab 160 St. 0.17/St.</p>	<p>Temperaturbeständig bis 120 Grad.</p>
<p><b>Q-10-10-1.2-N52N</b> Quadermagnet 10 x 10 x 1.2 mm Gewicht: 0.91 g vernickelt (Ni-Cu-Ni) Magnetisierung: N52 Haftkraft: ca. 1 kg</p>	<p>Preis in CHF</p> <p>10 St. 0.42/St. ab 40 St. 0.34/St. ab 80 St. 0.31/St. ab 160 St. 0.28/St.</p>	<p>Dank seiner extrem starken Magnetisierung N52 hat dieser sehr flache Quadermagnet eine Haftkraft von 1 kg.</p>
<p><b>Q-40-10-05-N</b> Quadermagnet 40 x 10 x 5 mm Gewicht: 15 g vernickelt (Ni-Cu-Ni) Magnetisierung: N42 Haftkraft: ca. 9.5 kg</p>	<p>Preis in CHF</p> <p>1 St. 2.15/St. ab 3 St. 1.90/St. ab 10 St. 1.65/St. ab 20 St. 1.50/St. ab 40 St. 1.40/St.</p>	<p>Ein schmaler, aber sehr starker Quadermagnet. Er ist sehr beliebt bei Kunden aus den Bereichen Innenausbau, Maschinenbau und in Schreinereien.</p>
<p><b>Q-40-10-10-N</b> Quadermagnet 40 x 10 x 10 mm Gewicht: 30 g vernickelt (Ni-Cu-Ni) Magnetisierung: N42 Haftkraft: ca. 15 kg</p>	<p>Preis in CHF</p> <p>1 St. 3.85/St. ab 3 St. 3.40/St. ab 10 St. 2.95/St. ab 20 St. 2.70/St. ab 40 St. 2.50/St.</p>	<p>Ein sehr schmaler Quadermagnet mit einer Haftkraft von beachtlichen 15 kg. Wird von unseren Kunden z. B. in Lampen oder in Holz- und Metallmöbeln verbaut.</p>
<p><b>Q-20-20-05-N</b> Quadermagnet 20 x 20 x 5 mm Gewicht: 15 g vernickelt (Ni-Cu-Ni) Magnetisierung: N42 Haftkraft: ca. 6 kg</p>	<p>Preis in CHF</p> <p>1 St. 2.20/St. ab 3 St. 1.90/St. ab 10 St. 1.65/St. ab 20 St. 1.50/St. ab 40 St. 1.40/St.</p>	<p>Ein sehr flacher, quadratischer Quadermagnet. Äusserst beliebt in den Bereichen Metallbau, Maschinen- und Anlagenbau und im Innenausbau.</p>

## % SALE %: günstige starke Magnete & Magnetprodukte

Nutzen Sie die Gelegenheit für ein Schnäppchen! Die hier angebotenen Artikel sind Restposten, die wir stark verbilligt anbieten. Die Verfügbarkeit dieser Artikel kann sich jederzeit ändern - massgeblich sind die aktuellen Angaben im Online-Shop.

<p><b>SALE-089</b> Bunny Kühlschrankmagnete in Häschenform 4er-Set Gewicht: 55 g/Set</p>	<p>Preis in CHF 1 Set 4.95/Set</p>	<p>Kawaii, würden hier wohl viele Japaner sagen: Süüüß! Nicht nur zu Ostern, sondern über das ganze Jahr hinweg ein herziger Hingucker am Kühlschrank.</p>
<p><b>Q-20-10-05-N</b> Quadermagnet 20 x 10 x 5 mm Gewicht: 7.6 g vernickelt (Ni-Cu-Ni) Magnetisierung: N42 Haftkraft: ca. 3.8 kg</p>	<p>Preis in CHF 5 St. 0.82/St. ab 15 St. 0.73/St. ab 40 St. 0.66/St. ab 80 St. 0.62/St.</p>	
<p><b>OTNW-40</b> Topfmagnet mit Öse weiss Ø 40.3 mm pulverbeschichtet, Gewinde M6 Gewicht: 120 g Haftkraft: ca. 50 kg</p>	<p>Preis in CHF 1 St. 6.80/St. ab 3 St. 6.15/St. ab 10 St. 5.55/St. ab 20 St. 5.25/St. ab 40 St. 5.00/St.</p>	<p>Topfdurchmesser D: 40.3 mm Halsdurchmesser d: 15.3 mm Topfhöhe H1: 9.3 mm Gesamthöhe ohne Öse H2: 18.3 mm Gesamthöhe mit Öse H3: 59.3 mm Gewinde M: 6</p>
<p><b>ANI-01</b> Jumbo magnetischer Memohalter Elefant Gewicht: 56 g</p>	<p>Preis in CHF 1 St. 3.90/St.</p>	<p>Das niedliche Elefäntchen reisst sich alles unter den Rüssel.</p>
<p><b>ANI-10</b> Hippo magnetischer Memohalter Nilpferd Gewicht: 56 g</p>	<p>Preis in CHF 1 St. 3.90/St.</p>	<p>Dieses wirklich süsse kleine Memohalter-Nilpferd muss jeder Hippo-Liebhaber einfach haben, gell?</p>
<p><b>ANI-09</b> Coco magnetischer Memohalter Affe Gewicht: 56 g</p>	<p>Preis in CHF 1 St. 3.90/St.</p>	<p>Coco der Affe mag lieber Notizzettel als Bananen!</p>
<p><b>ANI-02</b> Piggy magnetischer Memohalter Schwein Gewicht: 63 g</p>	<p>Preis in CHF 1 St. 3.90/St.</p>	<p>Schweinchen Piggy schaut trotz seiner wenig abwechslungsreichen Aufgabe als Memohalter mit dem Gleichmut und der Gelassenheit eines Zen-Meisters in die Welt. Da möchte man sich doch inspirieren lassen!</p>
<p><b>SALE-107</b> Teddy-Magnete aus Kunststoff, samtig 4er-Set Gewicht: 30 g/Set</p>	<p>Preis in CHF 1 Set 4.95/Set</p>	<p>Originelle Bären-Magnete in knalligen Farben, mit denen bestimmt auf jeder Magnetwand für die nötigen Highlights gesorgt wird.</p>

<b>SALE-106</b> Hundemagnete aus Kunststoff, samtig 5er-Set Gewicht: 30 g/Set	Preis in CHF 1 Set 4.95/Set	Originelle Hunde-Magnete in Pastell-Farben, die bestimmt auf jeder Magnetwand für die richtigen Highlights sorgen.
<b>SALE-110</b> Büro-Icons quadratisch 6er Set Gewicht: 39 g/Set	Preis in CHF 1 Set 3.90/Set	Transparente Magnete mit bunten Symbolen für den täglichen Einsatz auf dem Whiteboard im Büro. Im Set enthalten sind sechs Symbole: Telefon, Brief, Glühbirne, Ausrufezeichen, Wecker und Häkchen.
<b>SALE-103</b> Ornament Birds Kühlschrankschrankmagnete in Gebraucht-Optik 6er-Set Gewicht: 190 g/Set	Preis in CHF 1 Set 4.95/Set	Vogel-Magnete aus handbemaltem Zinn im trendigen Vintage-Look.
<b>SALE-104</b> Zoo Magnets Kühlschrankschrankmagnete in Gebraucht-Optik 4er-Set Gewicht: 120 g/Set	Preis in CHF 1 Set 4.95/Set	Tier-Magnete aus handbemaltem Zinn im trendigen Vintage-Look.
<b>SALE-105</b> Beetle in Glass Kühlschrankschrankmagnete in Gebraucht-Optik 2er-Set Gewicht: 62 g/Set	Preis in CHF 1 Set 4.95/Set	Käfer-Magnete aus handbemaltem Zinn im trendigen Vintage-Look.
<b>SALE-092</b> Jardin Kühlschrankschrankmagnete mit Gartenmotiven 4er-Set Gewicht: 100 g/Set	Preis in CHF 1 Set 4.95/Set	Für alle Gartenfans haben wir wunderschöne Vintage-Magnete mit verschiedenen Motiven rund um's grüne Paradies.
<b>SALE-093</b> America Kühlschrankschrankmagnete mit Amerika-Motiven 4er-Set Gewicht: 100 g/Set	Preis in CHF 1 Set 4.95/Set	Klassisch amerikanische Vintage-Motive in edlen, gedeckten Braun- und Blautönen.
<b>SALE-094</b> Summer Kühlschrankschrankmagnete mit Sommer-Motiven 4er-Set Gewicht: 100 g/Set	Preis in CHF 1 Set 4.95/Set	Endlich Sommer! Zumindest, wenn man diese hübschen und fröhlichen Magnete daheim am Kühlschrank hat!
<b>SALE-095</b> Bouquet Kühlschrankschrankmagnete mit Blumenbouquets 4er-Set Gewicht: 100 g/Set	Preis in CHF 1 Set 4.95/Set	Süsse Magnete mit französischen Vintage Motiven in knalligen Farben.

<b>SALE-097</b> Swiss & Arrow Dekomagnete mit Kreuzen und Pfeilen 4er-Set Gewicht: 83 g/Set	Preis in CHF 1 Set 4.95/Set	Marke: Trendform Anzahl pro Set: 4 Stück Höhe: 23 mm Breite: 23 mm Hält am Whiteboard: 12 Blatt A4
<b>SALE-114</b> Metallhaken selbstklebend quadratisch, weiss 4er-Set keine Magnete! Gewicht: 52 g/Set	Preis in CHF 1 Set 3.90/Set	Elegante Metall-Haken mit starkem 3M-Kleber auf der Rückseite, der sicher auf glatten Oberflächen haftet. Sie erhalten vier quadratische weisse Haken.
<b>SALE-115</b> Metallhaken selbstklebend rund, blau 4er-Set keine Magnete! Gewicht: 52 g/Set	Preis in CHF 1 Set 3.90/Set	Elegante Metall-Haken mit starkem 3M-Kleber auf der Rückseite, der sicher auf glatten Oberflächen haftet. Sie erhalten vier runde blaue Haken.
<b>SALE-096</b> Kronkorken "Love" Kühlschrankmagnete 4er-Set Gewicht: 72 g/Set	Preis in CHF 1 Set 4.95/Set	Liebe, ausbuchstabiert in modischen Kronkorkenmagneten. Und natürlich superstark dank eines Neodymmagneten auf der Rückseite!
<b>SALE-090</b> Honey Kühlschrankmagnete in Bärchenform 4er-Set Gewicht: 27 g/Set	Preis in CHF 1 Set 4.95/Set	So süss, dass man am liebsten reinbeissen würde! Die Honigbären sind leider nicht aus Zucker, aber dafür halten sie auch länger.
<b>SALE-091</b> Fotoseil Äpfel 1.5 m mit Schlaufe und Stahlgewicht inkl. 8 Magneten in Apfelform Fotoseil weiss Gewicht: 53 g	Preis in CHF 1 St. 8.50/St.	Im Lieferumfang sind ein 150 cm langes und weiss plastifiziertes Fotoseil mit Stahlgewicht und 8 Magnete in Apfelform enthalten.
<b>SALE-102</b> Glitzzy Owls Kühlschrankmagnete in Gebraucht-Optik 6er-Set Gewicht: 190 g/Set	Preis in CHF 1 Set 4.95/Set	Eulen-Magnete im Vintage-Look, besetzt mit Glitzersteinchen.
<b>M-OFFICE-SETRG</b> Clip Lounge & Opener Briefbeschwerer Brieföffner Büroklammerhalter Gewicht: 550 g	Preis in CHF 1 St. 64.95/St.	Schreibtischset, bestehend aus: 1) Briefbeschwerer mit Magnet für Büroklammern, 2) edlem Brieföffner. Farbe: rosé-gold. Ausgezeichnet mit dem "German Design Award Special 2016" als Produkt des Jahres!
<b>M-OFFICE-OLDIERG</b> Döschwo rosé-gold Briefbeschwerer Büroklammerhalter Stifteköcher Gewicht: 270 g	Preis in CHF 1 St. 29.95/St.	Fahren wie Gott in Frankreich - das geht jetzt auf jedem Schreibtisch. Der Oldtimer dient als elegantes Cabrio für Stifte und überrascht mit einem starken Magneten unter der Motorhaube für Büroklammern. Dank Rückziehmotor zischt er ungewohnt schnell über Ihren Schreibtisch. Farbe: rosé-gold

<b>M-OFFICE-CARCH</b> Road Star silbern Briefbeschwerer Büroklammerhalter Gewicht: 120 g	Preis in CHF 1 St. 24.95/St.	Roadster im Stil der 50er Jahre, Briefbeschwerer mit Magnet für Büroklammern, inkl. 5 schwarzen Büroklammern, mit Rückziehmotor, glänzend, Farbe: Chrom
<b>M-OFFICE-CARBK</b> Road Star schwarz Briefbeschwerer Büroklammerhalter Gewicht: 120 g	Preis in CHF 1 St. 24.95/St.	Roadster im Stil der 50er Jahre, Briefbeschwerer mit Magnet für Büroklammern, inkl. 5 schwarzen Büroklammern, mit Rückziehmotor, glänzend, Farbe: schwarz
<b>M-OFFICE-GPCH</b> Grand Prix 1928 Briefbeschwerer Büroklammerhalter Gewicht: 140 g	Preis in CHF 1 St. 24.95/St.	GRAND PRIX 1928: Das Jahr, in dem der Nürburgring seinen Parcours öffnete, stand Pate für diesen magnetischen Rennauto-Briefbeschwerer, der begehrlische Blicke eben so an sich zieht wie Büroklammern.





## Fragen zum Webshop

### Kann ich Supermagnete auch in einem Laden kaufen?

Nein, wir führen keinen Laden, sondern vertreiben unsere Magnete ausschliesslich über den Webshop [<https://www.supermagnete.ch/ger/>].

### Kann ich die bestellten Magnete direkt bei Ihnen abholen?

In unseren Büros haben wir nur einzelne Exemplare und unser Lager befindet sich bei einer externen Logistikfirma. Leider ist es daher nicht möglich, Ihre Bestellung direkt bei uns abzuholen.

## Fragen zu Neodym-Magneten (NdFeB)

### Was bedeutet die Angabe N42, N45, N50 usw. ?

**Die Bezeichnung N40, N42, N45, 35H etc. ist ein Mass für die Güte des verwendeten Magnetmaterials. Man kann daraus zwei Dinge ablesen:**

- Wie viel "Magnetenergie" pro Volumen in diesem Magnetmaterial gespeichert ist
- Bis zu welcher Temperatur der Magnet verwendet werden kann

Die **Zahl** (z.B. 40, 42, 45) entspricht ungefähr dem maximalen Energieprodukt [<https://www.supermagnete.ch/ger/faq/Was-bedeutet-maximales-Energieprodukt>] des Magneten (in MGOe). Der **Buchstabe** N, M, H, SH, UH oder EH sagt etwas aus über die maximale Einsatztemperatur, die bei 80, 100, 120, 150, 180 oder 200 °C liegen kann. Die meisten unserer Magnete beginnen mit einem "N" und halten demnach Temperaturen bis zu 80 °C aus. Genauere Informationen enthält unsere FAQ "Wie heiss dürfen Magnete werden?" [<https://www.supermagnete.ch/ger/faq/Wie-heiss-duerfen-Magnete-werden>].

Magnetisierung vs. GrösseBei 2 Magneten verschiedener Grösse und Magnetisierung aus unserem Sortiment ist für die Stärke meist der Volumenunterschied entscheidender als der Unterschied durch die Magnetisierung. Deshalb ist der grössere Magnet meist der Stärkere, selbst wenn dessen Magnetisierungs-Kennzahl etwas kleiner ist.

Die genauen Zusammenhänge zwischen dieser Kennzahl und den physikalischen Werten eines Magneten finden Sie in der Tabelle Physikalische Magnet-Daten [[https://www.supermagnete.ch/ger/data\\_table.php](https://www.supermagnete.ch/ger/data_table.php)].

Verwandte FragenFolgende FAQs könnten Sie in diesem Zusammenhang ebenfalls interessieren:

- Sind Eure Supermagnete wirklich "Die stärksten Magnete der Welt"? [<https://www.supermagnete.ch/ger/faq/Sind-Eure-Supermagnete-wirklich-Die-staerksten-Magnete-der-Welt>]
- Wie heiss dürfen Magnete werden? [<https://www.supermagnete.ch/ger/faq/Wie-heiss-duerfen-Magnete-werden>]
- Was bedeutet maximales Energieprodukt? [<https://www.supermagnete.ch/ger/faq/Was-bedeutet-maximales-Energieprodukt>]

starke Neodym-Magnete im Shop kaufen

### Wie stark ist dieser Magnet?

Als Anhaltspunkt geben wir bei der Beschreibung unserer Magnete eine ungefähre Haftkraft in Gramm oder Kilogramm an. Es handelt sich dabei immer um den theoretisch erreichbaren, maximalen Wert, der nur **unter optimalen Bedingungen** gilt. Die tatsächliche Haftkraft ist von folgenden Faktoren abhängig:

a) Abstand zwischen Magnet und Haftkörper

Besteht kein direkter Kontakt zwischen Magnet und Haftkörper, nimmt die Haftkraft mit zunehmender Distanz sehr rasch ab. Schon ein kleiner Luftspalt von einem halben Millimeter kann unter Umständen die Haftkraft auf die Hälfte reduzieren. Bereits eine dünne Farbschicht auf dem Haftkörper trägt ebenfalls zu einer Verminderung der Haftkraft bei.

Die Haftkraft in beliebigen Abständen können Sie mit unserem Haftkraft-Tool bestimmen.  
zum Haftkraft-Tool

b) Richtung der KraftDie theoretische Haftkraft gilt, wenn der Magnet senkrecht zur Kontaktfläche belastet wird. Vgl. dazu unsere FAQ zum Thema 'Scherkraft' [<https://www.supermagnete.ch/ger/faq/Warum-haelt-mein-Magnet-an-der-Wand-nicht-die-volle-Last#pu601>]c) Werkstoff des HaftkörpersDie theoretische Haftkraft gilt, wenn der Haftkörper aus reinem Weicheisen besteht. Bei einem Baustahl S235 müssen Sie den Wert um ca. 5% verringern, bei E360 um ca. 30%.

d) Oberfläche des HaftkörpersJe glatter die Oberfläche des Haftkörpers ist, desto grösser ist die Haftkraft. Bei einer rauen Oberfläche müssen Sie mit einer beträchtlichen Reduktion der Haftkraft rechnen.

e) Dicke des HaftkörpersDer Haftkörper darf nicht zu dünn sein, sonst erreicht er eine magnetische Sättigung und ein Teil des magnetischen Feldes bleibt nutzlos.

Grundsätzlich sollten Sie sich für eine bestimmte Anwendung nie auf unsere Angabe der Haftkraft verlassen, sondern zuerst einen eigenen Versuch durchführen.

Übrigens: Falls Sie die Haftkraft in Newton benötigen, multiplizieren Sie unsere Angabe in kg mit 9.81 (Eine Masse von 1 kg entspricht einer Gewichtskraft von 9.81 Newton).

### **Wird ein Magnet mit der Zeit schwächer?**

Neodym- und Ferrit-Magnete, Magnetbänder und Magnetfolien behalten ihren Magnetismus unter normalen Umständen fast unbegrenzt.

Folgende Einflüsse können zum Verlust der Magnetkraft führen:

Neodym-Magnete [<https://www.supermagnete.ch/ger/supermagnete-starke-neodym-magnete>]

- Hitze: Die meisten Neodym-Magnete sollten max. 80 °C ausgesetzt werden
- Starke Erschütterung durch wiederholte Schläge
- Andere starke Magnetfelder (z. B. von Elektromagneten)

Ferrit-Magnete [<https://www.supermagnete.ch/ger/ferrit-magnete>]

- Hitze: Ferrit-Magnete dürfen maximal 250 °C heiss werden
- Kälte: Ferrit-Magnete dürfen nicht kälter als -40 °C werden
- Starke Erschütterung durch wiederholte Schläge
- andere starke Magnetfelder: Felder von Elektromagneten, aber auch von Neodym-Magneten können Ferrit-Magnete ent- oder ummagnetisieren. Neodym- und Ferrit-Magnete sollten daher immer getrennt aufbewahrt und transportiert werden.

Magnetbänder und Magnetfolien [<https://www.supermagnete.ch/ger/magnetband-magnetfolie-magnetstreifen>]

- Hitze: Bänder und Folien dürfen maximal 85 °C heiss werden
- Kälte: Bänder und Folien dürfen nicht kälter als -20 °C werden
- Starke Erschütterung durch wiederholte Schläge
- andere starke Magnetfelder: Felder von Elektromagneten, aber auch von Neodym- und Ferrit-Magneten können Magnetbänder und -folien ent- oder ummagnetisieren. Sie sollten daher immer getrennt von anderen Magneten aufbewahrt und transportiert werden.

## Kontakt

### Unsere Post-Adresse (kein Ladenverkauf!):

[supermagnete.ch](http://supermagnete.ch)  
Webcraft AG  
Weiherallee 11a  
8610 Uster  
Schweiz

Tel. +41 43 399 03 51

Fax +41 43 466 95 10

[support@supermagnete.ch](mailto:support@supermagnete.ch)